

МИНИСТЕРСТВО ОБОРОНЫ СССР



**УЧЕБНОЕ ПОСОБИЕ
ПО НАЧАЛЬНОЙ
ВОЕННОЙ ПОДГОТОВКЕ**

ИЗДАТЕЛЬСТВО „ДОСААФ“
МОСКВА — 1971

МИНИСТЕРСТВО ОБОРОНЫ СССР

УЧЕБНОЕ ПОСОБИЕ
ПО НАЧАЛЬНОЙ
ВОЕННОЙ ПОДГОТОВКЕ

Издание третье

ПОД ОБЩЕЙ РЕДАКЦИЕЙ
ГЕНЕРАЛ-ЛЕЙТЕНАНТА ОДИНЦОВА А. И.

*Рекомендовано коллегией
Министерства просвещения СССР
в качестве учебного пособия*

ИЗДАТЕЛЬСТВО ДОСААФ
МОСКВА — 1971

УЧЕБНОЕ ПОСОБИЕ ПО НАЧАЛЬНОЙ ВОЕННОЙ ПОДГОТОВКЕ

Пособие издается с целью оказать помощь в изучении военного дела учащимся общеобразовательных школ, средних специальных учебных заведений, училищ профессионально-технического образования и молодежи, работающей на предприятиях, в учреждениях, организациях, совхозах и колхозах.

Книга дает основные понятия о Советских Вооруженных Силах, их характере и особенностях, об уставах Вооруженных Сил, о тактической, огневой и строевой подготовке и военной топографии.

Главы учебного пособия разработали: первую — полковники Беликов М. А., Сибилев М. У., Баландин С. С., полковник запаса Луканин Е. А. и подполковник Новик В. К.; вторую — полковник Гавриков Ф. К.; третью — полковник Сироткин П. И.; четвертую — полковник Лоцилов А. К.; пятую — полковник Дуксов Р. Г.; шестую — полковник Слободчиков М. П.

ВВЕДЕНИЕ

Советский Союз — миролюбивое государство. У нас нет территориальных претензий к кому бы то ни было, мы никому не угрожаем и ни на кого не собираемся нападать, мы стоим за свободное и независимое развитие всех народов. «Цели советской внешней политики, — сказал Генеральный секретарь ЦК КПСС Л. И. Брежнев в Отчетном докладе Центрального Комитета КПСС XXIV съезду Коммунистической партии Советского Союза, — как их сформулировал XXIII съезд КПСС, состоят в том, чтобы обеспечить вместе с другими социалистическими странами благоприятные международные условия для построения социализма и коммунизма; крепить единство и сплоченность социалистических стран, их дружбу и братство; поддерживать национально-освободительное движение и осуществлять всестороннее сотрудничество с молодыми развивающимися государствами; последовательно отстаивать принцип мирного сосуществования государств с различным социальным строем, давать решительный отпор агрессивным силам империализма, избавить человечество от новой мировой войны»¹.

Странам социалистического лагеря по их природе чужды агрессивные, захватнические войны. Для строительства социализма и коммунизма им нужен мир, а не война. Поэтому они решительно выступают за ослабление международной напряженности, за предотвращение новых войн, за упрочение мира и безопасности народов.

За прошедшие более полувека после победы Великой Октябрьской социалистической революции позиции империализма значительно ослаблены. Особенно ощутимым ударом по империализму явилась победа Советского Союза над гитлеровской Германией и империалистической Японией, в результате которой в Европе и Азии возникли страны народной демократии, образовалась мировая социалистическая система. С образованием мировой социалистической системы наша страна перестала быть одинокой перед империалистическим лагерем, она вышла из капиталистического окружения. Это была новая великая веха на пути перехода чело-

¹ Материалы XXIV съезда КПСС. М., Политиздат, 1971, стр. 5.

вещества от капитализма к социализму. Однако агрессивная сущность империализма не изменилась.

В Отчетном докладе Центрального Комитета XXIV съезду партии подчеркивается: «Общий кризис капитализма продолжает углубляться...

Внешняя политика империализма за истекшее пятилетие дала новые доказательства неизменности его реакционной, агрессивной природы...

Нет таких преступлений, на которые не шли бы империалисты, пытаясь сохранить или восстановить свое господство над народами бывших колоний или других стран, вырывающихся из тисков капиталистической эксплуатации»¹.

События последних лет подтверждают, что реакционные силы империалистических государств пытаются найти выход из экономических трудностей и социально-политических потрясений в развязывании новой войны. Они по-прежнему мечтают ликвидировать социалистический строй в тех странах, где он восторжествовал, вновь надеть ярмо рабства, политической и экономической зависимости на народы, освободившиеся от колониализма и вставшие на путь самостоятельного развития, поправить дела прогнившего капиталистического строя. Этой агрессивной политикой определяются все мероприятия по милитаризации империалистических государств и зависимых от них стран, а также характер подготовки населения и вооруженных сил этих государств к новой войне.

Коммунистическая партия и Советское государство исходят из того, что, пока сохраняется империализм, будет оставаться опасность агрессивных войн. Вооруженные Силы СССР должны быть в постоянной готовности к решительному и полному разгрому любого агрессора, который осмелится посягнуть на нашу Родину.

В современных условиях, когда империалистические круги, и в первую очередь США, нагнетают международную обстановку, когда усилилась опасность развязывания новой мировой войны, возросли и требования к обеспечению безопасности Советского государства, к подготовке всего населения, в том числе молодежи нашей страны, для вооруженной защиты социалистического Отечества.

Роль человека в будущей ракетно-ядерной войне, если ее развяжут империалисты, не только не уменьшается, но, наоборот, увеличивается. В современном бою победит такой воин, который обладает высокими морально-боевыми качествами, беспредельно предан своей Родине и народу, убежден в правоте своего дела и в победе над врагом, кто мастерски владеет оружием и боевой техникой, сильнее физически. Такими воинами являются воины Советских Вооруженных Сил.

Быстро овладеть современным оружием и боевой техникой и в короткие сроки стать полноценным воином — дело весьма слож-

ное. Поэтому каждый юноша еще до призыва его в Вооруженные Силы должен готовить себя к защите социалистической Родины, воспитывать в себе высокие морально-психологические качества, приобретать военные знания и навыки, чтобы в грозный час, когда это потребует, мужественно и умело выступить с оружием в руках на защиту своей Отчизны.

Начальная военная подготовка, проводимая в общеобразовательных школах, средних специальных учебных заведениях, училищах профессионально-технического образования, а также на учебных пунктах предприятий, организаций, учреждений, совхозов и колхозов, даст возможность приобрести молодежи некоторые практические навыки в объеме одиночной подготовки солдата, необходимые знания по одной из военно-технических специальностей, по основам гражданской обороны и, несомненно, поможет юношам после призыва их в армию и на флот в короткие сроки овладеть современным оружием и боевой техникой. Вот почему добросовестное изучение военного дела в системе начальной военной подготовки является обязанностью и патриотическим долгом каждого молодого человека нашей страны.

Настоящее учебное пособие разработано в соответствии с Положением и Программой начальной военной подготовки и предназначено для учащихся общеобразовательных школ, средних специальных учебных заведений, профессионально-технических училищ, а также для юношей, изучающих военное дело на учебных пунктах предприятий, организаций, учреждений, совхозов и колхозов. Оно поможет им лучше уяснить назначение Советских Вооруженных Сил, их характер и особенности, значение службы в Вооруженных Силах как почетной обязанности граждан СССР, явится основой в изучении военной присяги, Закона СССР о всеобщей воинской обязанности, основных требований воинских уставов, а также поможет изучить основы военного дела по тактической, огневой и строевой подготовке и по военной топографии.

Пособие будет способствовать воспитанию у нашей молодежи патриотических чувств, и в первую очередь воспитанию любви к Советским Вооруженным Силам, ненависти к врагам нашей Отчизны, готовности с оружием в руках защищать государственные интересы нашей Родины — Союза Советских Социалистических Республик.

¹ Материалы XXIV съезда КПСС. М., Политиздат, 1971, стр. 15, 16.

Глава I

СОВЕТСКИЕ ВООРУЖЕННЫЕ СИЛЫ, ИХ ХАРАКТЕР И ОСНОВНЫЕ ОСОБЕННОСТИ

ЗАЩИТА ОТЕЧЕСТВА, СЛУЖБА В СОВЕТСКИХ ВООРУЖЕННЫХ СИЛАХ — ВЫСОКАЯ И ПОЧЕТНАЯ ОБЯЗАННОСТЬ СОВЕТСКОГО ГРАЖДАНИНА

В. И. Ленин о защите
социалистического
Отечества.
КПСС — организатор
Советских
Воруженных Сил

Беречь как зеницу ока и защищать свою страну, свое Отечество стойко, мужественно, не щадя крови и самой жизни, завещал нам великий Ленин. Выражая волю масс, он указывал, что мы — за защиту социалистического Отечества с

7 ноября 1917 года. «Ту Россию, — писал наш гениальный вождь и учитель, — которая освободилась, которая за два года выстрадала свою советскую революцию, эту Россию мы будем защищать до последней капли крови!»¹

Основатель Коммунистической партии и Советского государства В. И. Ленин придавал первостепенное значение вооруженной защите социалистического Отечества и вопрос о победе социализма неизменно связывал с созданием военной организации пролетарского государства. Он гениально предвидел, что с победой рабочего класса первоначально в одной стране, в данном случае в России, свергнутые эксплуататорские классы с помощью империалистических государств будут делать все, чтобы задушить революцию, восстановить господство помещиков и капиталистов. В. И. Ленин в связи с этим говорил, что в таких условиях все трудящиеся будут вынуждены встать на защиту своей страны вооруженной рукой.

Владимир Ильич Ленин научно обосновал необходимость создания вооруженной силы для подавления контрреволюционных выступлений свергнутых революцией эксплуататорских классов и защиты государства рабочих и крестьян от империалистической интервенции. Он всесторонне разработал необходимость защиты социалистического Отечества и поставил перед победившим про-

¹ В. И. Ленин. Полн. собр. соч., т. 40, стр. 182.

летариатом важнейшую задачу — создание армии рабочих и крестьян.

Ленинские идеи защиты социалистического Отечества явились величайшей мобилизующей силой в борьбе против объединенных сил старого мира — международного империализма и внутренней контрреволюции, пытавшихся вооруженным путем задушить молодую Республику Советов. По призыву В. И. Ленина трудящиеся нашей страны поднялись на борьбу за честь, свободу и независимость своей Родины. По инициативе большевистской партии после свержения в 1917 году царизма была создана Красная гвардия — вооруженные отряды рабочих. Красногвардейские отряды составили основное ядро первых частей Красной Армии.

Одного лишь революционного энтузиазма, одной решимости разгромить врага было мало. Чтобы защитить молодое Советское государство, нужно было иметь регулярную, строго централизованную и высокодисциплинированную армию.

В. И. Ленин говорил, что всякая революция лишь тогда чего-нибудь стоит, если она умеет защищаться. Поэтому наша партия с первых дней существования Советского государства приняла меры к созданию новой, социалистической армии, в корне отличной от тех, которые когда-либо существовали в истории.

Начало строительства наших Вооруженных Сил было положено декретами Совета Народных Комиссаров об организации Рабоче-Крестьянской Красной Армии 28 января 1918 года и Рабоче-Крестьянского Красного Флота 11 февраля 1918 года.

Это были труднейшие дни в истории молодой Советской республики. По дорогам России, в переполненных поездах двигались домой массы солдат старой русской армии, измученных империалистической войной. Фронт фактически перестал существовать.

Империалисты Германии не замедлили воспользоваться выгодной для них обстановкой. Вероломно нарушив условия перемирия, Германия развернула наступление крупными силами на всем русско-германском фронте. Создалась смертельная угроза для молодой Советской республики, и прежде всего для революционного Петрограда. Коммунистическая партия и Советское правительство призвали рабочих и крестьян с оружием в руках отразить натиск врага, защитить колыбель пролетарской революции — Петроград.

«Социалистическое Отечество в опасности!» — эти слова ленинского декрета-воззвания прозвучали на всю страну, они объединили народ, подняли его на защиту Советской республики. Началось массовое добровольное вступление трудящихся в ряды молодой Красной Армии. В Петрограде по тревожным гудкам заводов и фабрик, кораблей Балтийского флота рабочие, солдаты и матросы выступали на защиту своей социалистической Родины. Повсюду формировались части Красной Армии и тут же вместе с красногвардейцами уходили на фронт против наступающих немецких войск, где вступали в ожесточенные бои с врагом. Это были дни рождения Красной Армии. К 23 февраля 1918 года путь немецким войскам на Петроград под Псковом и Нарвой был прегражден.



В. И. Ленин беседует с красноармейцами в Смольном

Победы молодой Красной Армии под Псковом и Нарвой сыграли огромную роль в судьбах нашей Родины.

«Созданная партией, Лениным Рабоче-Крестьянская Красная Армия — вооруженные силы победившего народа — отстояла завоевания революции в гражданской войне»¹.

В ознаменование патриотического подъема и массовой мобилизации трудящихся на защиту социалистического Отечества, первых побед в вооруженной борьбе против врагов революции день 23 февраля отмечается как всенародный праздник — День Советской Армии и Военно-Морского Флота.

¹ К 100-летию со дня рождения Владимира Ильича Ленина. Тезисы Центрального Комитета Коммунистической партии Советского Союза. М., Политиздат, 1970, стр. 23.

Создание Красной Армии и Военно-Морского Флота явилось событием большого исторического значения.

Красная Армия — это армия нового типа, армия трудящихся, армия социалистической революции. Она в корне отличается от армий капиталистических стран. В историческом декрете об организации Рабоче-Крестьянской Красной Армии говорилось: «Старая армия служила орудием классового угнетения трудящихся буржуазией. С переходом власти к трудящимся и эксплуатируемым классам возникла необходимость создания новой армии...». Далее в декрете подчеркивалось, что «Красная Армия создается из наиболее сознательных и организованных элементов трудящихся масс», в нее «поступает каждый, кто готов отдать свои силы, свою жизнь для защиты завоеваний Октябрьской революции, власти Советов и социализма».

Таким образом, впервые в истории была создана военная организация не для угнетения трудящихся, а для защиты их интересов, их свободы и независимости.

В те дни красноармейцам, уходившим на фронт, вручалась Служебная книжка красноармейца, текст которой был утвержден В. И. Лениным. Слова этой книжки, как клятва, глубоко западали в душу, крепко врезались в память каждого защитника революции: «Кто ты, товарищ?». Если тебя спросят, отвечай: «Я — защитник всех трудящихся и бедных всего мира». «За что ты бьешься?» Если спросят, отвечай: «За правду. Чтобы земля и фабрики, и реки, и леса, и все богатства принадлежали бы рабочему народу». «Как же ты бьешься с врагами?» — «Без пощады, пока не сокрушу». И каждый из красноармейцев с гордостью повторял эти слова, чувствуя себя солдатом революции, защитником всех трудящихся.

Советские Вооруженные Силы выросли и возмужали в пороховом дыму жестоких сражений с врагами нашей Родины. В годы гражданской войны молодая Красная Армия покрыла себя неуязвимой славой. Преодолевая неимоверные трудности в условиях голода и разрухи, она разгромила полчища интервентов и белогвардейцев, отстояла завоевания Октября.

«Мы победили, — говорил В. И. Ленин, — потому, что лучшие люди всего рабочего класса, всего крестьянства проявили невиданный героизм в этой войне с эксплуататорами, совершали чудеса храбрости, переносили неслыханные лишения, жертвовали собой, изгоняли беспощадно шкурников и трусов»¹.

Самоотверженную борьбу трудящихся нашей Родины с интервентами и белогвардейцами возглавляла Коммунистическая партия Советского Союза.

После гражданской войны она направила усилия советского народа на восстановление разрушенного народного хозяйства, на создание фундамента социалистической экономики. Вместе с тем, учитывая опасность нового военного нашествия империалистов на

¹ В. И. Ленин. Полн. собр. соч., т. 40, стр. 232.

СССР, партия и правительство приняли необходимые меры к всемерному укреплению обороноспособности страны. Индустриализация страны, коллективизация сельского хозяйства, культурная революция, осуществленные по ленинским предначертаниям, неузнаваемо преобразили облик нашей страны, позволили поднять материальный уровень жизни народа, усилить боевую мощь армии и флота.

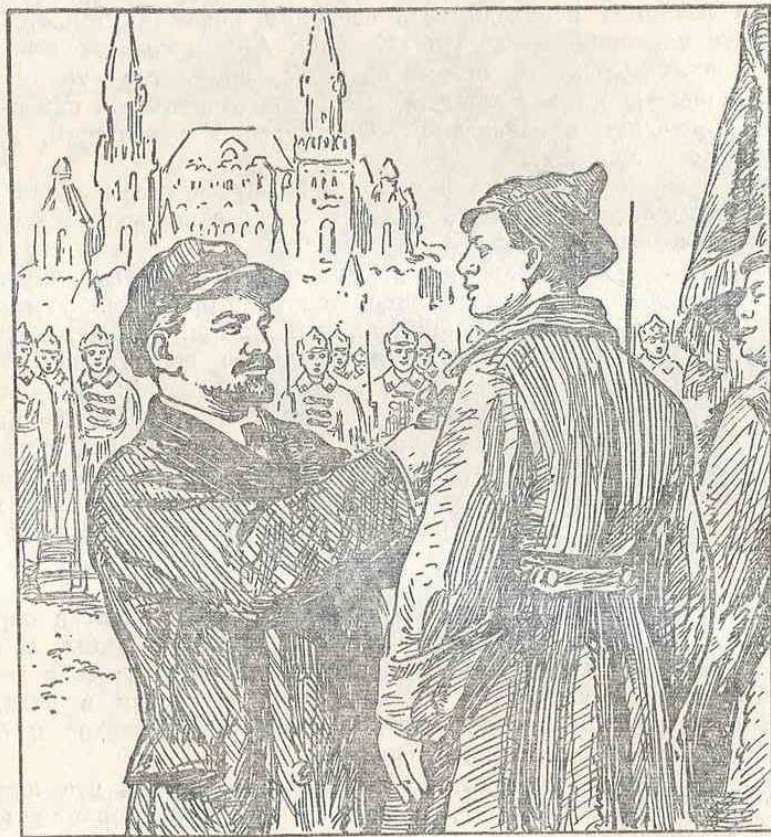

В. И. Ленин среди красноармейцев на Красной площади

Коммунистическая партия предвидела возможность нападения империалистических агрессоров на СССР, возможность возникновения войны и всемерно готовила страну к обороне, к отпору агрессорам.

В годы предвоенных пятилеток было построено 9 тысяч крупных предприятий, ставших мощной материально-технической базой обороны страны. Только в 1933—1937 годах производственные мощности оборонной промышленности увеличились почти в три

раза. Перед войной с фашистской Германией Вооруженные Силы Советского государства получили новые самолеты, танки, артиллерийские орудия, другие виды боевой техники и оружия.

До 1939 года наша армия состояла как из кадровых, так и из территориальных частей. Последние комплектовались и развертывались только на период учебных сборов или на случай войны. Начиная же с 1939 года Красная Армия полностью перешла на кадровую систему комплектования, значительно увеличилась ее численность, повысилась боеготовность, укрепилась воинская дисциплина.

Коренным образом изменилось техническое оснащение войск.

Были подготовлены военные кадры, способные овладеть новейшей по тому времени боевой техникой.

Коммунистическая партия направила в войска тысячи коммунистов, приняла меры к укреплению политорганов и армейских партийных организаций. Советские Вооруженные Силы крепили и мужали с каждым днем. Однако полностью выполнить разработанную партией программу перевооружения и реорганизации Красной Армии и Военно-Морского Флота не удалось. Помешало этому вероломное нападение на нашу Родину гитлеровской Германии. Это была новая отчаянная попытка международного империализма уничтожить первое в мире социалистическое государство вооруженным путем.

Всемирно-
историческая победа
советского народа

Великая Отечественная война 1941—1945 годов, которую наш народ вел за свободу и независимость социалистической Родины, была самой тяжелой в истории войн.

Суровой проверке подверглись все материальные, политические, военные и организационные силы Советского государства. На Советский Союз обрушилась громадная, вооруженная до зубов гитлеровская армия, опирающаяся на экономические и военные ресурсы стран почти всей Западной Европы, которые она к тому времени оккупировала. Против Советского Союза враг развернул в общей сложности 190 дивизий, в составе которых насчитывалось 5,5 миллионов человек. На вооружении фашистских полчищ находилось до 5 тысяч самолетов, свыше 3,5 тысяч танков и самоходных орудий, около 50 тысяч артиллерийских орудий и минометов. Враг стремился молниеносным ударом решить исход войны в свою пользу.

В результате внезапного нападения такой мощной военной машины, численно значительно превосходившей наши войска, Красной Армии в первые месяцы войны, ведя тяжелые оборонительные бои, пришлось временно отступать в глубь страны.

Над нашей Родиной нависла смертельная опасность. Но тяжчайшие испытания не сломили боевой дух нашего народа и его армии, не поколебали безграничную веру советских людей в торжество правого дела, в нашу победу над врагом. Как клятва Ро-

дине, как набат, звавший народ на битву с врагом, звучала в те дни песня «Священная война»:

Вставай, страна огромная,
Вставай на смертный бой
С фашистской силой темною,
С проклятою ордой!
Пусть ярость благородная
Вскипает, как волна,
Идет война народная,
Священная война.

Под руководством Коммунистической партии вся страна была превращена в единый боевой лагерь. Для координации действий фронта и тыла и мобилизации всех сил на разгром врага был создан Государственный Комитет Обороны под председательством И. В. Сталина. В сложных условиях военного времени было налажено в массовом масштабе производство всех видов вооружения. Советский народ делал все, что было необходимо для победы Красной Армии над сильным и коварным врагом.

В сражении под Москвой в декабре 1941 года Красная Армия нанесла немецко-фашистским захватчикам первое крупное поражение. Разгром немцев под Москвой развеял в прах миф¹ о непобедимости немецко-фашистской армии; наша победа у стен города-героя Москвы была важнейшим событием первого года войны и первым крупным поражением гитлеровцев в ходе всей второй мировой войны. Она явилась началом коренного поворота в ходе войны в пользу Советского Союза. Большую роль в достижении победы над врагом сыграла героическая оборона Брестской крепости, Ленинграда, Киева, Одессы, Севастополя, Советского Заполярья. Никогда не сотрется в памяти человечества великая Сталинградская битва, завершившаяся окружением и полным разгромом отборной, более 330-тысячной армии вражеских войск. Победа под Сталинградом положила начало общему разгрому немецких захватчиков, изгнанию их с советской земли. Эта победа определила начало коренного перелома в ходе Великой Отечественной войны и всей второй мировой войны в целом.

Поражения немецко-фашистских войск в битвах под Москвой, Сталинградом, на Курской дуге и в других крупных сражениях явились важнейшими этапами на пути к победе советского народа в Великой Отечественной войне.

В ходе войны многомиллионная Красная Армия показала, что, движимая благородными идеями защиты социалистического Отечества, она по своему политико-моральному состоянию не знает себе равных.

Истории известны героические подвиги офицеров, солдат и матросов в войнах прошлого. Но никакое войско, никакая армия

¹ Миф — вымысел, нечто фантастическое, неправдоподобное, утверждение без научного расчета.

не знали и не могли знать такого массового героизма, какой проявили воины Советской Армии. Сбылись слова В. И. Ленина: «...Россия способна давать не только одиночек-героев... Нет, мы были правы, когда говорили, что Россия даст таких героев из массы, что Россия сможет выдвинуть этих героев сотнями, тысячами»¹.

Золотыми буквами в историю вписаны имена героев обороны Москвы, Севастополя, Ленинграда, Сталинграда, Одессы, Брестской крепости, Киева, героические подвиги панфиловцев, десантников К. Ф. Ольшанского и бойцов Широнина, Кочеткова, воинов, форсировавших Днепр, штурмовавших Берлин, и многих других. За боевые подвиги в годы Великой Отечественной войны более 11 600 воинов удостоены высокого звания Героя Советского Союза. В их числе — сыны и дочери всех народов нашей Родины: 8160 русских, 2069 украинцев, 309 белорусов, 161 татарин, 108 евреев, 96 казахов, 90 грузин, 90 армян, 69 узбеков, 61 мордвин, 44 чуваша, 43 азербайджанца, 39 башкир, 32 осетина, 18 марийцев, 18 туркмен, 15 литовцев, 14 таджиков, 13 латышей, 12 киргизов, 10 коми, 10 удмуртов, 9 эстонцев, 9 карелов, 8 калмыков, 7 кабардинцев, 6 адыгейцев, 6 бурятов, 5 абхазцев, 3 якута и др.

Пламенная, неиссякаемая любовь к Родине, священная ненависть к врагу, безграничная преданность коммунистическим идеалам — вот что вело в бой советских людей.

Выдающуюся роль в годы войны сыграл Ленинский комсомол. Миллионы комсомольцев бесстрашно сражались с фашистскими захватчиками на фронтах, самоотверженно трудились на заводах и шахтах, в колхозах, совхозах и МТС. За выдающиеся заслуги перед Родиной в годы Отечественной войны и за большую работу по воспитанию советской молодежи в духе беззаветной преданности своему Отечеству комсомол в июле 1945 года был награжден вторым орденом Ленина.

За годы войны Советская Армия и Военно-Морской Флот уничтожили, разгромили или пленили 506,5 немецко-фашистских дивизий и около 100 дивизий союзников гитлеровской Германии. Советские артиллеристы уничтожили до 75 тысяч немецких танков, штурмовых орудий и бронемашин; летчики уничтожили в воздушных боях и на аэродромах 55 тысяч вражеских самолетов и сбросили 30 450 тысяч бомб на головы фашистских захватчиков, моряки потопили более 700 боевых кораблей и около 800 транспортных судов противника.

Героизм наших воинов на фронте, самоотверженный труд советских людей в тылу увенчались полной победой. 9 мая 1945 года весь советский народ отмечал великую победу над фашистской Германией. Этот день был объявлен Днем Победы.

24 июня на Красной площади в Москве состоялся исторический Парад Победы. В нем участвовали сводные полки овеянных боевой славой фронтов и флотов и части Московского гарнизона.

¹ В. И. Ленин. Полн. собр. соч., т. 42, стр. 4.

Победа Советского Союза над фашистской Германией означала решительное поражение наиболее реакционных сил империализма и оказала глубочайшее влияние на весь ход мировой истории.

Красная Армия освободила от фашистских захватчиков не только территорию нашей Родины, но и территории Болгарии, Венгрии, Польши, Румынии, Чехословакии и Югославии, создав благоприятные условия для победы социалистических революций в этих странах и в Албании. Освободительной миссии Красной Армии большую помощь оказали революционные вооруженные силы и партизаны перечисленных стран.



Парад Победы. Советские воины бросают к подножию Мавзолея В. И. Ленина знамена разгромленной гитлеровской армии

От фашистского ига был освобожден и немецкий народ. В Восточной Германии трудящиеся вступили на путь строительства социализма, взяв судьбу Германии в свои руки, и создали Германскую Демократическую Республику.

Верная своему союзническому долгу Советская Армия в августе 1945 года в короткие сроки сокрушительными ударами разгромила отборные войска квантунской армии, что предопределило победу союзных войск над империалистической Японией.

Советский Союз оказал огромную помощь Китаю и другим странам Азии в их борьбе против японского империализма, создал благоприятные условия для победы китайской революции, образования Корейской Народно-Демократической Республики, для успешной борьбы колониальных и зависимых стран за свое национальное освобождение.

Таким образом, Советские Вооруженные Силы отстаивали честь, свободу и независимость социалистической Родины, сыграли решающую роль в освобождении народов ряда стран Европы и Азии от фашистского и империалистического порабощения инискали уважение всего прогрессивного человечества.

Вся героическая история Советского государства и его славных Вооруженных Сил убедительно показала, что армия, рожденная социалистической революцией, несокрушима, что народ, познавший радость свободной жизни и ставший хозяином своей страны, непобедим.



Комсомолец рядовой Н. Васин на посту у памятника воинам Советской Армии, павшим в боях при штурме Берлина. На мемориальной доске выгравирована фамилия отца Н. Васина

С 1946 года название Рабоче-Крестьянская Красная Армия, установленное Совнаркомом 15(28) января 1918 года, было заменено наименованием Советская Армия.

В чем состоит сила и могущество Советской Армии и Военно-Морского Флота? В том, что они опираются на коренные преимущества социализма, на могучий экономический потенциал¹ страны, на морально-политическое единство советского общества, на прочный союз рабочего класса, крестьянства и интеллигенции. Вооруженные Силы СССР — плоть от плоти своего народа. Они воплощают в себе нерушимое братство всех народов нашей многонациональной Родины, советский патриотизм и пролетарский интернационализм.

¹ Возможности, которые могут быть использованы в необходимый момент или срок для определенных целей.

Сила и могущество Советской Армии и Военно-Морского Флота — в их беспредельной верности самой передовой идеологии — марксизму-ленинизму. Советские воины преисполнены высоким сознанием своего классового долга, благородства стоящих перед ними целей, идеями борьбы за интересы народа.



Не забывайте уроки истории!

Сила и могущество Советской Армии и Флота — в руководстве Коммунистической партии — вдохновителя и организатора всех побед Советских Вооруженных Сил. Партия разрабатывает коренные вопросы военного строительства, воспитывает у советских воинов беспредельную преданность Родине, готовность с достоинством и честью до конца выполнить свой долг по защите завоеваний социализма.

Ленинские идеи защиты социалистического Отечества в современных условиях, в период строительства коммунизма в нашей

стране получили свое дальнейшее развитие в решениях нашей партии. КПСС рассматривает защиту социалистической Родины, укрепление обороны СССР, мощи Советских Вооруженных Сил как священный долг партии, всего советского народа, как важнейшую функцию социалистического государства. «Наши Вооруженные Силы, — говорил на международном Совещании коммунистических и рабочих партий Л. И. Брежнев, — надежно защищают рубежи своей Родины, вместе с союзными армиями стоят на страже завоеваний братских стран социализма, на страже мира и безопасности народов»¹.

Боевые традиции
Советской Армии
и Военно-Морского
Флота

Боевые традиции Советской Армии и Военно-Морского Флота — это исторически сложившиеся обычаи и моральные правила, ставшие нормой поведения воинов в бою и в мирное время, активно побуждающие их образцово выполнять свой воинский долг, честно и добросовестно служить своему народу, социалистической Родине.



Подвиг Александра Матросова

Они являются глубоко революционными и прогрессивными, так как советские воины служат народу и защищают его интересы. В отличие от традиций Советских Вооруженных Сил, традиции армий империалистических стран антинародны, реакционны, поскольку войска империалистов служат захватническим целям господствующих эксплуататорских классов.

В основе боевых традиций нашей армии и флота лежат всепобеждающие идеи марксизма-ленинизма, советский общественный

¹ Международное Совещание Коммунистических и рабочих партий. Документы и материалы. М., Политиздат, 1969, стр. 85—86.

и государственный строй, советский патриотизм, дружба народов, пролетарский интернационализм.

Важнейшие боевые традиции советских воинов — преданность делу коммунизма, любовь к Родине, к странам социализма, уверенность в своих силах, в победе над врагами социалистической Отчизны, постоянная готовность к ее защите; верность военной

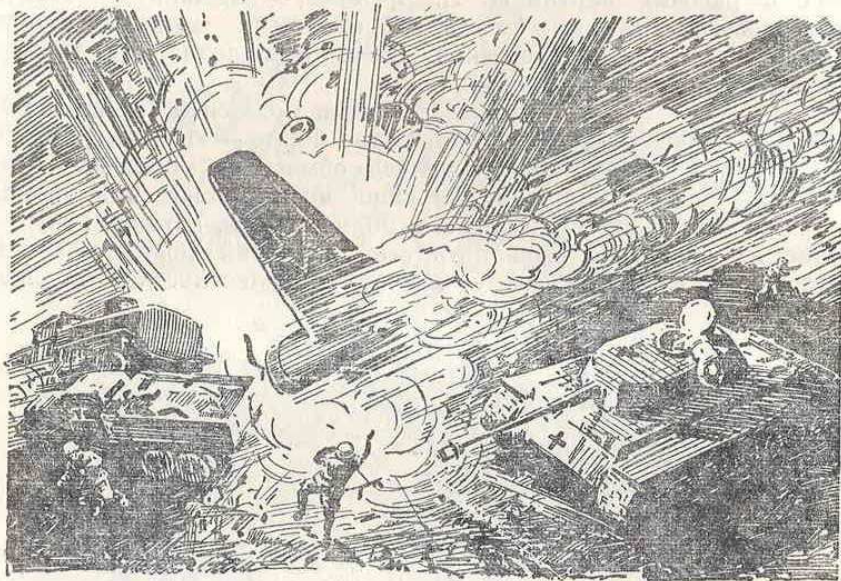

Подвиг капитана Гастелло

присяге, воинскому долгу, массовый героизм в бою; неустанное стремление к совершенствованию боевого мастерства, укреплению дисциплины, повышению политической сознательности; нерушимое войсковое товарищество, уважение к командиру и защита его в бою; любовь к своей части, кораблю; боевое содружество с воинами армий социалистических стран.

Славной боевой традицией Советских Вооруженных Сил является верность боевому Знамени части, Военно-морскому флагу корабля, самоотверженная защита их в бою.

В Великой Отечественной войне боевые традиции Красной Армии умножились многочисленными героическими подвигами советских воинов.

Всему миру известен подвиг комсомольца рядового Александра Матросова, закрывшего своей грудью амбразуру вражеского дота (долговременной огневой точки) и обеспечившего наступление своей роты. Бессмертный подвиг Матросова повторили более 200 советских воинов.

Навсегда вошел в историю Великой Отечественной войны подвиг 33 воинов из части полковника Казарцева, совершенный в

боях за Сталинград. На их позицию двинулись 70 вражеских танков, 70 бронированных машин против 33 человек! Сопротивление могло показаться безумием при таком неравенстве сил. В какой стране, в какие времена происходил подобный неравный бой! Но советские воины приняли его не дрогнув. Они приняли бой и победили!

На пятый день войны героический подвиг совершил экипаж самолета капитана Н. Ф. Гастелло. Он направил свою горящую машину на колонну вражеских танков, бензоцистерн и нанес немалый урон гитлеровцам.

В октябре 1942 года на одной из улиц Сталинграда тяжело ранило молодого врача отряда народного ополчения Ивана Пономаренко. Лежа среди развалин, он написал кровью на паспорте: «Любите Родину, народ и родную ВКП(б), которая создана гением человечества — Лениным. Чувствую близкую смерть, силы покидают, кровь просочилась через повязку. Умирать на 26-м году жизни не хочется. Так хочется жить! На случай смерти считайте, что умер коммунистом».

И. И. Пономаренко закопал паспорт в руинах дома, где лежал, истекая кровью. К счастью, он остался жив, прошел с боями от Волги до Берлина, награжден пятью орденами. После войны Иван Пономаренко приехал в город-герой и нашел свой паспорт. Слова, написанные кровью, живут и волнуют своей правдой, чистотой, силой человеческого духа.

В самоотверженных подвигах ярко проявилась верность советских воинов боевым традициям армии и флота, их любовь к Родине, преданность делу коммунизма, массовый героизм в бою, высокая политическая сознательность.

Защита Отечества —
почетная
обязанность каждого
гражданина СССР

В. И. Ленин завещал: «...Взявшись за наше мирное строительство, мы приложим все силы, чтобы его продолжать непрерывно. В то же время, товарищи, будьте начеку, берегите обороноспособность нашей страны и нашей Красной Армии, как зеницу ока...»¹.

Ленинские заветы о защите социалистического Отечества нашли яркое выражение в основном законе нашего государства — в Конституции СССР.

В ст. 132 Конституции говорится, что всеобщая воинская обязанность является законом. Воинская служба в рядах Вооруженных Сил СССР представляет почетную обязанность граждан СССР.

Почему воинская служба является почетной обязанностью каждого советского гражданина?

М. И. Калинин, обращаясь к советским воинам, говорил: «Вы только вникните в сущность своего дела: вам поручено охранять и укреплять социалистическое государство! В мире не было и нет более почетного поручения, чем поручение укреплять и развивать

¹ В. И. Ленин. Полн. собр. соч., т. 44, стр. 300.

социалистическое государство, ибо это и есть непосредственная дорога к коммунизму!»¹.

Почетный характер воинской службы в Советских Вооруженных Силах определяется тем, что армия и флот нашего государства призваны выполнять благородную задачу — охранять мирный труд своего народа, защищать завоевания Великой Октябрьской революции, свободу и независимость Советской Родины.

Да, у советского воина высокая должность. Он в ответе за самое дорогое, самое священное — свободу, честь и независимость социалистической Родины.

Ярко и убедительно сказал об ответственности и почетном долге советского воина дважды Герой Советского Союза В. Лавриенков: «Воинский долг — это путеводная звезда. Она ведет воина на смелое преодоление всех трудностей, на подвиг, удесяттерет силы, дает непоколебимую уверенность в победе над врагом».

Отличником боевой и политической подготовки, классным специалистом стал рядовой Н-ской части Никодим Попов. Когда его призвали в армию и он прибыл в артиллерийскую часть, ему сказали: «Будешь наводчиком реактивной установки. Специальность эта сложная, и овладеть ею — дело трудное». «Постигну», — уверенно ответил молодой солдат. Свое слово он сдержал: за короткое время овладел искусством наводчика на «отлично». В дальнейшем Никодим Попов овладел еще несколькими специальностями. Так поступают передовые воины наших Вооруженных Сил.

23 февраля 1968 года весь советский народ и его воины, трудящиеся братских социалистических стран, все прогрессивное человечество торжественно отметили пятидесятилетие Вооруженных Сил нашей Родины. Это был волнующий и незабываемый праздник, вылившийся в мощную демонстрацию всенародной любви к армии и флоту, демонстрацию патриотизма, гордости их боевыми подвигами и победами, неутомимым ратным трудом. На языках всех народов СССР звучали хвала и слава Советским Вооруженным Силам, созданным Коммунистической партией, Владимиром Ильичем Лениным для защиты завоеваний Великого Октября, с достоинством и честью выполняющим свою героическую и благородную миссию.

Центральный Комитет КПСС, Президиум Верховного Совета СССР и Совет Министров СССР обратились с приветствием к воинам героической Советской Армии и Военно-Морского Флота. В приветствии ярко отражена боевая история наших Вооруженных Сил, раскрыты их обязанности, показаны источники их могущества, отмечены их высокие заслуги, определены задачи по защите безопасности нашей Родины, дела строительства коммунизма.

В канун знаменательной даты Указом Президиума Верховного Совета СССР за большой вклад, внесенный в дело укрепления

¹ М. И. Калинин. О коммунистическом воспитании и воинском долге. М., Воениздат, 1967, стр. 420.

оборонной мощи Советского государства и его вооруженной защиты, успехи в боевой и политической подготовке и в связи с пятидесятилетием Советской Армии и Военно-Морского Флота были награждены Ленинградский, Московский военные округа и Московский округ ПВО орденом Ленина, а Белорусский, Киевский, Одесский, Закавказский, Северо-Кавказский, Дальневосточный и Туркестанский военные округа — орденом Красного Знамени. Лучшие воинские соединения, части и военно-учебные заведения Вооруженных Сил СССР награждены орденами СССР, Памятными Знаменами ЦК КПСС, Президиума Верховного Совета СССР, Совета Министров СССР. Большая группа военнослужащих награждена орденами и медалями Союза ССР.

Все это — яркое свидетельство того, как высоко ценят партия, правительство, весь наш народ заслуги Советской Армии и Военно-Морского Флота, самоотверженный труд воинов, какой всенародной любовью, заботой и вниманием окружены вооруженные защитники великого и правого дела. Это новая демонстрация непоколебимого единства народа и его Вооруженных Сил.

В обращении ЦК КПСС, Президиума Верховного Совета СССР, Совета Министров СССР к воинам армии и флота говорится: «Дорогие товарищи! Велика честь быть воином могучей армии советского народа — строителя коммунизма, армии, которая является оплотом мира на земле. Но и высока ваша ответственность за безопасность и защиту социалистической Отчизны...

Центральный Комитет Коммунистической партии Советского Союза, Президиум Верховного Совета и Совет Министров СССР выражают твердую уверенность, что Советская Армия и Военно-Морской Флот, прошедшие героический полувековой путь, будут и впредь высоко нести свои овеянные славой знамена, свято хранить и умножать немеркнущие боевые традиции, что они готовы сокрушить агрессора, отстаивать дело социализма и коммунизма!»

В своем письме Центральному Комитету КПСС, Президиуму Верховного Совета СССР, Совету Министров СССР советские воины поклялись с честью оправдать высокое доверие, оказанное им как защитникам Отечества.

«Мы, — говорится в письме, — заверяем Центральный Комитет Коммунистической партии, Президиум Верховного Совета СССР, Советское правительство, что воины армии и флота великой советской державы всегда будут достойными сынами своей Родины и с честью оправдают высокое доверие по защите социалистического государства».

Служить в рядах Советских Вооруженных Сил — это высокая честь, почетная обязанность каждого гражданина СССР.

Вопросы для повторения

1. Что такое социалистическое Отечество? Как определили его сущность классики марксизма-ленинизма?
2. В. И. Ленин, Коммунистическая партия о защите социалистического Отечества.

3. В чем источники силы и могущества Советской Армии и Военно-Морского Флота?

4. В чем состоит коренное отличие Вооруженных Сил СССР от армий капиталистических государств?

5. Какие всемирно-исторические победы Советские Вооруженные Силы одержали над врагами Родины? Каковы источники этих побед?

6. Какие установились боевые традиции в Советской Армии и Военно-Морском Флоте?

Почему их надо бережно хранить и умножать?

7. Защита Отечества — священная обязанность советских воинов, долг каждого гражданина СССР.

Что читать по этой теме

В. И. Ленин. О национальной гордости великороссов. Полн. собр. соч., т. 26, стр. 106—110.

В. И. Ленин. В защиту социалистического Отечества. Сборник. Политиздат, 1945, стр. 114.

Материалы XXIV съезда КПСС. М., Политиздат, 1971, стр. 14—17; 23—28; 77—82.

Постановление ЦК КПСС «О подготовке к 100-летию со дня рождения Владимира Ильича Ленина». Политиздат, 1968.

Л. И. Брежнев. Великая победа советского народа. М., Политиздат, 1965.

А. А. Гречко. 50 лет на страже завоеваний Великого Октября. Воениздат, 1968.

ВОЕННАЯ ПРИСЯГА — КЛЯТВА НА ВЕРНОСТЬ РОДИНЕ, КОММУНИСТИЧЕСКОЙ ПАРТИИ И СОВЕТСКОМУ ПРАВИТЕЛЬСТВУ

Значение
военной присяги.
История ее
возникновения

Каждый гражданин Советской страны, призванный на военную службу в Вооруженные Силы СССР, принимает военную присягу. Перед строем своих

товарищей, перед лицом командиров, под сенью овеянного славой боевого Знамени, с оружием в руках молодой воин произносит торжественную клятву на верность Родине, народу.

Вот текст военной присяги:

«Я, гражданин Союза Советских Социалистических Республик, вступая в ряды Вооруженных Сил, принимаю присягу и торжественно клянусь быть честным, храбрым, дисциплинированным, бдительным воином, строго хранить военную и государственную тайну, беспрекословно выполнять все воинские уставы и приказы командиров и начальников.

Я клянусь добросовестно изучать военное дело, всемерно беречь военное и народное имущество и до последнего дыхания быть преданным своему Народу, своей Советской Родине и Советскому Правительству.

Я всегда готов по приказу Советского Правительства выступить на защиту моей Родины — Союза Советских Социалистических Республик, и, как воин Вооруженных Сил, я клянусь защищать ее мужественно, умело, с достоинством и честью, не щадя своей крови и самой жизни для достижения полной победы над врагами.

Если же я нарушу эту мою торжественную присягу, то пусть меня постигнет суровая кара советского закона, всеобщая ненависть и презрение трудящихся».

Военная присяга — документ большой государственной важности. Ее текст утвержден Президиумом Верховного Совета СССР и имеет силу закона.

В присяге выражены требования Коммунистической партии, Советского правительства, нашего народа к своим верным защитникам, определены основные обязанности, которые налагает на них служба в Вооруженных Силах, и важнейшие качества, какими должен обладать советский воин.

Принятие присяги — высокий нравственный, патриотический акт. Присягая Родине, советский человек принимает на себя самую высокую и почетную обязанность — защищать ее честь, свободу и независимость, клянется в верности и беззаветной преданности благородным и светлым идеалам коммунизма.

Скрепленная собственноручной подписью воина, присяга становится нерушимым законом его жизни и службы, которому он следует неотступно и неукоснительно на каждом шагу. «Для солдата присяга свята» — гласит народная мудрость.

На советских воинов возложена историческая миссия — бдительно охранять созидательный труд своего народа, в едином строю с братскими армиями социалистических стран надежно защищать завоевания социализма и коммунизма.

Присяга воодушевляет всех советских воинов на доблестные ратные подвиги, на самоотверженное служение Родине. Где бы ни находился воин — на боевом дежурстве или в дальнем морском походе, на полевом учении, в карауле или в пограничном дозоре, или когда по боевому приказу он вступит в решительную схватку с врагами, — всегда и повсюду он помнит о своей священной клятве, о высоком воинском долге перед народом, перед Родиной.

Наша военная присяга родилась в тяжелые, грозные дни гражданской войны, когда для защиты завоеваний Октября Коммунистическая партия вооружала трудящихся, создавала новую, социалистическую армию.

Сформированные по ленинскому декрету в начале 1918 года первые революционные полки сразу же отправлялись на фронт, в бой против интервентов.

Во главе революционных войск стояли коммунисты, преданные революции молодые красные командиры. Красноармейцы перед боем чувствовали потребность в пламенном призывном слове, хотели идти в бой с клятвой на верность революции. Такая клятва слагалась во многих воинских частях по инициативе самих красноармейцев.

Вот как рождалась военная присяга в частях героической Чапаевской дивизии. Полк имени Степана Разина, входивший в состав этой дивизии, давал клятву перед боем в селе Сухоречка, под Бузулуком. Командир построил полк на сельской площади и обратился к бойцам и жителям с проникновенными словами:

— Товарищи, поклянемся перед гражданами села Сухоречки и всей Республики разбить Колчака. Не дадим врагам-подлецам топтать нашу землю! Постоим за родные поля и фабрики с заводами, за жен своих и детей, за матерей и отцов-стариков!..

— Клянемся! — в один голос ответил полк.

На Украине в дни создания знаменитого Богунского полка, которым командовал легендарный герой гражданской войны Николай Александрович Щорс, пришедшие в полк защищать власть Советов рабочие и крестьяне, бойцы разрозненных партизанских отрядов попросили самого Щорса написать текст революционной клятвы. В ней говорилось: «Я совершенно добровольно вступаю в ряды 1-го Украинского повстанческого полка и обязуюсь, не щадя своей жизни, бороться против капиталистов за освобождение Украины от оккупантов и контрреволюционеров, беспрекословно выполнять все приказания моих начальников...». Клятва зачитывалась и обсуждалась по ротам. Первыми ее подписывали командиры, потом все бойцы. В торжественной обстановке они подходили к столу, и Щорс передавал бойцу текст клятвы, тот читал и подписывал ее.

В других частях и на кораблях были свои тексты воинской клятвы, и называлась она по-разному — торжественным обещанием, красной присягой. Но смысл ее везде был один: рабочие и крестьяне клялись Коммунистической партии, народу, великому Ленину самоотверженно сражаться за Советскую власть, беспощадно громить врагов народа и любой ценой отстоять завоевания революции.

Чтобы придать воинской клятве значение государственного документа, Всероссийский Центральный Исполнительный Комитет (ВЦИК) 22 апреля 1918 года утвердил единый для всей Красной Армии текст военной присяги, называвшейся Торжественным обещанием.

Рождение первой советской присяги тесно связано с именем Владимира Ильича Ленина. Ее текст был помещен в Служебной книжке красноармейца, просмотренной и утвержденной В. И. Лениным.

11 мая 1918 года Ленин присутствовал на торжественной церемонии принятия присяги представителями частей Московского гарнизона, отправлявшимися на фронт, которая проходила на заводе Михельсона — ныне завод имени Владимира Ильича. Великий вождь революции вместе с красноармейцами повторял слова Торжественного обещания.

В марте 1922 года ВЦИК принял постановление «О приведении к присяге всей Красной Армии и Красного Флота». Был уста-

новлен единый день принятия присяги — 1 мая. Воины присягали коллективно в строю во время парада.

В 1939 году был утвержден новый текст военной присяги, приведенной в соответствие с принятой в 1936 году Конституцией СССР. Было утверждено и новое положение о порядке принятия присяги. В день 21-й годовщины Советских Вооруженных Сил все военнослужащие Советской Армии и Военно-Морского Флота приняли новую военную присягу. Позже в присягу вносились некоторые изменения. Действующий ныне текст присяги утвержден Президиумом Верховного Совета СССР 10 июня 1947 года.

Молодые солдаты и матросы принимают присягу в торжественной обстановке перед строем части при Знамени и с оркестром. Каждый читает присягу вслух и ставит свою подпись под ней. День принятия присяги является для части, корабля нерабочим днем и проводится как праздник.

В последние годы в нашей армии и на флоте сложилась хорошая традиция — принимать военную присягу в местах героических боев за Родину, у памятников революционной и воинской славы. Молодые солдаты некоторых частей Московского гарнизона удостоиваются чести принимать присягу на Красной площади у Мавзолея В. И. Ленина, у могилы Неизвестного солдата.

Воины Н-ской части ордена Ленина Московского округа противовоздушной обороны совершают торжественный ритуал принятия присяги на заводе имени Владимира Ильича, в цехе, где более полувека назад первые бойцы молодой Красной Армии принимали присягу вместе с великим Лениным. Воины-волгоградцы дают священную клятву на опаленном сражениями Мамаевом кургане. В Ленинграде матросы присягают Родине на славном революционном крейсере «Аврора». На западной границе молодые солдаты принимают присягу у стен легендарной Брестской крепости.

Принятие присяги в такой обстановке вдохновляет молодых воинов с первых дней на служение Родине, своему народу, как завещал великий Ленин.

В армиях братских социалистических стран тоже существует военная присяга. Воины народных армий клянутся верно и преданно служить своему народу, отечеству и интересам всего социалистического содружества, мужественно и решительно защищать завоевания социализма от империалистических агрессоров. Например, в присяге Национальной народной армии ГДР говорится: «Клянусь как солдат Национальной народной армии быть в любое время готовым выступить на стороне Советской Армии и армий союзных с нами социалистических стран на защиту социализма от всех врагов и не щадить своей жизни для достижения победы».

Присяга есть и в армиях капиталистических стран. Но там она отражает интересы господствующих эксплуататорских классов, служит для обмана солдат и матросов. Фразами о верности богу и отечеству империалисты маскируют разбойничьи, захватнические замыслы и цели своих армий.

Военная присяга
о морально-боевых
качествах
советских воинов

В военной присяге сформулированы важнейшие требования к морально-боевым качествам советских воинов.

Коротко рассмотрим эти требования.

Быть честным. Принимая присягу, воин клянется быть честным. Честность и правдивость — благородные черты советских людей.

Быть честным — это значит прежде всего бескорыстно, преданно служить своему народу, добросовестно относиться к труду, к обязанностям перед обществом.

Честным воином называют у нас такого солдата, матроса, который безупречно выполняет свой воинский долг, интересы службы ставит выше своих личных интересов, добросовестно относится к своим служебным обязанностям, а в бою отважно и без колебаний идет навстречу любой опасности ради победы над врагом.

Быть честным и правдивым — для воина это значит быть предельно искренним перед своими командирами, не скрывать от них ничего, не таить ошибок своих и совершенных товарищами, открыто и честно признавать их и стараться исправить добросовестной службой. Советский воин всегда правдив и искренен с товарищами, с коллективом.

Быть храбрым и отважным. Присягая Родине, советский воин клянется быть храбрым. Это замечательное качество издавна присуще нашему народу, но особенно ярко оно проявилось в борьбе против врагов социалистической Родины. Его воспитывает у советских людей героическая партия коммунистов, вся наша советская действительность.

В основе героизма, храбрости советских воинов — их высокое политическое сознание, любовь к Родине, преданность делу коммунизма.

Храбрость и отвага необходимы солдату и матросу в бою. Они помогают побеждать врага в самых сложных обстоятельствах, преодолевать любые опасности.

В боях за свободу и независимость своей Родины советские воины всегда проявляли величайший героизм, храбрость и бесстрашие. Неисчислимое множество примеров тому дала Великая Отечественная война. Вот один из них.

В 272-й стрелковой дивизии отважно сражались с врагом артиллеристы батареи под командованием гвардии старшего лейтенанта Илья Шуклина. В одном из боев артиллеристам пришлось сражаться с фашистскими танками единственной исправной пушкой. Первыми же снарядами расчет поджег три танка. Гитлеровцы продолжали атаковать, но советские воины не дрогнули перед превосходящими силами врага. Ранены командир орудия и наводчик. К прицелу прильнул сам командир батареи. Меткими выстрелами он поджег еще два танка и четыре автомашины с фашистскими солдатами. Атака врага была отбита. За этот подвиг коммунист Илья Шуклин был удостоен высокого звания Героя Советского Союза.

Родом Шуклин с Алтая. Учился в средней школе села Черный Ануй Усть-Канского района. Был пионером, комсомольцем, секретарем комсомольского комитета школы. В первый день войны Илья Шуклин написал заявление, которое начиналось словами: «Прошу принять меня в ряды Красной Армии и направить...». Его послали в артиллерийское училище, а потом на фронт. Много подвигов совершил в боях отважный воин, коммунист Илья Шуклин. Был награжден двумя орденами Красной Звезды, орденом Отечественной войны I степени, медалью «За боевые заслуги», орденом Ленина и Золотой Звездой Героя. В жарком бою под селом Голая Долина в Донбассе он погиб смертью храбрых. Шел ему тогда лишь 24-й год.

Советские воины проявляют смелость и отвагу не только в боях, но и в мирное время — на учениях и в походах, при освоении новой боевой техники и выполнении заданий командования. Примеры тому можно найти в любой части.

Матрос Анатолий Бобров проявил большое мужество при тушении пожара на корабле. Бросившись сквозь огонь по горящим надстройкам наверх, он спас от пламени флаг корабля. Комсомолец Бобров погиб. Он посмертно награжден орденом Красной Звезды. В дневнике Анатолия товарищи прочитали такую запись: «Герой — это человек, который в решительный момент делает то, что нужно делать в интересах человеческого общества».

«Храбрость, мужество, бесстрашие не даются с рождения, — говорит знаменитый летчик трижды Герой Советского Союза Иван Никитович Кожедуб. — Эти качества постепенно воспитываются в человеке. И притом очень многое зависит от него самого, от его сознания, настойчивости».

Быть дисциплинированным — одно из важнейших требований нашей присяги.

Быть дисциплинированным — это означает добросовестно выполнять требования воинских уставов, беспрекословно повиноваться командирам и начальникам, точно выполнять их приказы.

«В армии необходима самая строгая дисциплина»¹ — учит великий Ленин. Именно дисциплина превращает войско в ту крепко сложенную и гибкую, мощную и боеспособную силу, которая, подчиняясь единой воле командира, способна преодолевать громадные трудности, переносить суровые испытания и побеждать врага.

В современных условиях значение воинской дисциплины еще больше возросло. Ракетно-ядерное оружие, сложная боевая техника требуют от воинов огромного напряжения сил, безупречной четкости действий и организованности. Только железная дисциплина и организованность каждого воина, отличная сложенность всего воинского коллектива обеспечивают успешное выполнение ответственных и сложных задач, возлагаемых на воинов.

Для того чтобы принести возможно больше пользы обществу как в мирной, так и в боевой жизни, наша молодежь вырабаты-

¹ В. И. Ленин, Полн. собр. соч., т. 38, стр. 240.

вает в себе высокие моральные качества с самого детства, со школьной скамьи. Важнейшее значение при этом имеет самовоспитание, т. е. самостоятельное совершенствование человеком своих политических, моральных, физических качеств, развитие сильной воли и характера. Крайне необходимо сверять свою жизнь с ленинскими заветами молодежи, требовательно относиться друг к другу и особенно к себе, строго обдумывать каждый свой поступок, предвидеть, какое впечатление он произведет на окружающих, не нанесет ли ущерба нашему общему делу.

Быть бдительным. Принимая присягу, воин клянется быть бдительным, строго хранить военную и государственную тайну. Высокая бдительность всегда была и теперь остается острым боевым оружием советского народа, воинов нашей армии и флота. Ее неустанно воспитывает Коммунистическая партия.

Для воинов Вооруженных Сил быть бдительными — это значит прежде всего находиться в постоянной боевой готовности: иметь наготове оружие, технику, самому всегда помнить, что стоишь на страже Родины.

Бдительность нужна повсюду: на боевом дежурстве, на тактических занятиях и в морских походах, на вахте, в карауле и в повседневной службе. Бдительно нести службу — значит не дать ни одному вражескому лазутчику и шпиону проникнуть к нам безнаказанно ни по земле, ни по воздуху, ни по воде, не дать агрессору нанести внезапный удар по нашей Родине.

Готовясь к нападению на Советский Союз, империалисты засылают к нам агентов, чтобы выведать наши военные и государственные секреты, ослабить нашу боевую мощь. Долг каждого воина — беречь служебные документы, решительно пресекать болтливость, тщательно выполнять правила переговоров по радио и телефону, не разглашать военную тайну в личной переписке — словом, закрыть все каналы, через которые враг мог бы получить военные секреты и нанести ущерб нашей боеспособности и безопасности Родины.

Преданность народу. Принимая присягу, советский воин клянется до последнего дыхания быть преданным своему народу, своей Советской Родине и Советскому правительству.

«Верность Родине, партии, делу коммунизма, — писал первый летчик-космонавт Герой Советского Союза Юрий Алексеевич Гагарин, — высокое чувство долга перед обществом, перед коллективом — это, по-моему, самое важное, самое дорогое в характере, в моральном облике советских людей, воинов нашей армии и флота. Именно такими воспитывает нас Коммунистическая партия, комсомол, Советская Армия, вся наша замечательная советская жизнь».

В боях с врагами Советского государства наши воины проявили беззаветную преданность Советской Родине, Коммунистической партии, народу.

В годы Великой Отечественной войны тысячи юных школьников, помогая Красной Армии, проявили чудеса храбрости в боях

с немецко-фашистскими извергами. Многие из них удостоены боевых орденов и медалей. А четверем юным патриотам: Лене Голикову, Марату Козей, Вале Котику и Зине Портновой было присвоено звание Героя Советского Союза.

Ныне советские воины выражают глубокую верность Отчизне своей безупречной, бдительной службой, старательной учебой, постоянной готовностью к защите Родины, дела социализма и коммунизма.

Быть умелым и надежным защитником Родины. Принимая военную присягу, советский воин заявляет: «Я всегда готов по приказу Советского правительства выступить на защиту моей Родины — Союза Советских Социалистических Республик». Постоянная готовность к защите Родины от агрессоров — первая и самая важная обязанность Вооруженных Сил в целом и каждого военнослужащего в отдельности.

Постоянная боевая готовность и высокая боеспособность складываются из боевой выучки, слаженности, организованности всех воинских частей и подразделений. Они зависят от воинского мастерства, дисциплины, политической сознательности каждого солдата и матроса.

Непременное условие боеспособности и постоянной боевой готовности воина — знание в необходимом объеме военного дела, умение в совершенстве владеть вверенным оружием, боевой техникой и успешно применять их в бою. Только хорошо подготовленный, обученный воин, обладающий высокими моральными качествами, способен одержать победу в бою. Вот почему особый смысл имеют слова военной присяги: «Я клянусь добросовестно изучать военное дело».

Ленинское требование — учиться военному делу настоящим образом — приобрело особенно большое значение в наше время. В руках солдата и матроса — грозные ракеты, сложные боевые машины, мощное автоматическое оружие, точные радиотехнические приборы и другая современная техника и вооружение. Весьма сложные специальности, требующие высоких знаний, навыков и закалки, у наших матросов-подводников, у авиаторов и танкистов, воинов других видов и родов войск. Сейчас в наших Вооруженных Силах насчитывается более 400 военно-технических специальностей, а в гражданскую войну их было всего лишь около 20.

Чтобы успешно овладеть этими сложными специальностями, научиться побеждать сильного, технически оснащенного противника, каждому воину необходимо приложить много усилий, старания и настойчивости при изучении военного дела, проявить истинную любовь к военной службе.

Беречь военное и народное имущество. Это требование присяги, как и все другие, направлено, на всемерное укрепление могущества Советского государства и наших Вооруженных Сил.

В нашей стране все богатства принадлежат обществу, государству, народу. В Советской Конституции, Программе КПСС гово-

рится, что священной обязанностью каждого советского человека является беречь и укреплять общественную социалистическую собственность как основу богатства и могущества Родины, экономическую базу строительства коммунизма, источник изобилия материальных и духовных благ для трудящихся.

Неотъемлемой составной частью общественной государственной собственности, всенародным достоянием является наша боевая техника, вооружение, военное имущество. Они составляют материальную основу боевой мощи Вооруженных Сил.

В боевой обстановке советские воины проявляли заботливое и любовное отношение к оружию и военному имуществу. В самых тяжелых условиях, в многодневных боях и походах они старались содержать оружие и технику в образцовом состоянии, в постоянной готовности к действию.

В окопах переднего края, едва наступала передышка, солдаты считали первым своим долгом почистить и смазать оружие, привести в порядок боевые машины, снаряжение. Нередко воины рисковали жизнью для спасения и сохранения оружия и военного имущества.

Высокое сознание и самоотверженность проявляют советские воины при сбережении военного имущества и в мирное время.

Верность клятве Для каждого воина наших Вооруженных Сил, для советского гражданина соблюдение военной присяги — дело чести и совести, закон всей его жизни.

Нарушение присяги — преступление перед Родиной. Принимая присягу, советский воин перед всем народом заявляет: «Если же я нарушу эту торжественную присягу, то пусть меня постигнет суровая кара советского закона, всеобщая ненависть и презрение трудящихся».

Самым тяжким и позорным нарушением присяги является измена Родине. Народ ненавидит и презирает предателей и изменников, советский закон обрушивает на них самое суровое наказание. В ст. 133 Конституции СССР говорится: «Измена Родине: нарушение присяги, переход на сторону врага, нанесение ущерба военной мощи государства, шпионаж — караются по всей строгости закона, как самое тяжкое злодеяние».

Советский народ — народ-герой, народ-созидатель, строитель коммунизма, беззаветно любящий свою великую и прекрасную Родину, клеймит позором предательство, измену, трусость как несовместимые с высоким и благородным именем советского гражданина, советского воина, прославившего себя величайшими героическими подвигами в боях и труде. В народе родились пословицы, ярко выражающие моральный облик советского воина: «Советский солдат жизнь отдаст, а Родину не продаст», «Принял присягу — от нее ни шагу».

Дело чести каждого советского воина — строго выполнять военную присягу — священную клятву на верность Родине.

Вопросы для повторения

1. Когда, как зародилась первая военная присяга в Советской Армии?
2. Что говорится в военной присяге о морально-боевых качествах советских воинов? Как должны проявляться эти качества в бою и в мирное время?
3. Как следует выполнять требования военной присяги о дисциплине и боевой готовности воина?
4. Что говорит военная присяга о воинском долге и ответственности военнослужащего за защиту Родины?
5. Почему каждый советский воин обязан свято соблюдать военную присягу, не отступать от нее, даже если жизни угрожает опасность?

Что читать по этой теме

В. И. Ленин. Речь на проводах первых эшелонов социалистической армии 1 (14) января 1918 года. Полн. собр. соч., т. 35, стр. 216, 217.

В. И. Ленин. Задачи союзов молодежи. Полн. собр. соч., т. 41, стр. 298—318.

М. И. Калинин. О коммунистическом воспитании и воинском долге. М., Воениздат, 1967, стр. 473, 474.

«Герои и подвиги». Книжки 1—5. М., Воениздат, 1963, 1964, 1965, 1966 и 1968.

Б. Борисов. Армия наша могучая. М., Воениздат, 1971.

КПСС О ЗАДАЧАХ СОВЕТСКИХ ВООРУЖЕННЫХ СИЛ В ПЕРИОД СТРОИТЕЛЬСТВА КОММУНИЗМА

Империализм — источник войн, злейший враг мира

Советское государство находится в расцвете творческих сил, могущества и славы.

В результате огромной революционно-преобразовательной и созидательной деятельности советского народа в нашей стране полностью, окончательно победил социализм, успешно создается коммунистическое общество.

Наши достижения, говорится в Тезисах ЦК КПСС к 100-летию со дня рождения Владимира Ильича Ленина, были бы еще более значительными, если бы имелась возможность направлять все ресурсы страны на развитие экономики, повышение жизненного уровня народа и подъем культуры. Но ввиду наличия в мире агрессивных империалистических сил большие средства наше государство вынуждено выделять на оборону, чтобы держать ее на самом высоком современном уровне.

Советский Союз вместе с братскими социалистическими странами настойчиво и последовательно борется за мир и безопасность народов. Но опыт истории учит, что перед лицом мирового империализма надо всегда быть готовыми к отражению любых агрессивных прощесов с его стороны, быть всегда бдительными, быть всегда начеку.

В. И. Ленин еще до Великой Октябрьской социалистической революции предупреждал, что «буржуазия готова на все дикости, зверства и преступления, чтобы отстоять гибнущее капиталистическое рабство»¹.

¹ В. И. Ленин. Полн. собр. соч., т. 23, стр. 166.

История подтвердила ленинское предвидение. Не раз империалисты США, Германии, Англии, Японии и других стран пытались силой оружия уничтожить Советское государство. Эти попытки провалились и привели к дальнейшему ослаблению империализма. Но суровые уроки истории не пошли агрессорам впрок. Они по-прежнему мечтают о ликвидации социалистического строя в тех странах, где он восторжествовал, пытаются отнять социально-политические завоевания у народов, освободившихся от колониального ига и ставших на самостоятельный путь развития.

В наши дни империализм по-прежнему таит в себе огромную опасность военных авантюр, угрозу термоядерного пожара. Генеральный секретарь ЦК КПСС Л. И. Брежнев в докладе «50 лет великих побед социализма» указывал, что «империализм не изменил своей агрессивной природы. Он остается воплощением самой черной реакции, кровавого насилия и агрессии, носителем серьезной угрозы миру и безопасности всех народов...»¹.

События последних лет свидетельствуют о дальнейшем обострении международной напряженности, о возрастании военной опасности со стороны империализма, прежде всего Соединенных Штатов Америки. Этот вывод нашел свое глубокое обоснование в решениях XXIV съезда партии и Пленумов ЦК КПСС, в документах международного Совещания коммунистических и рабочих партий, состоявшегося в Москве в июне 1969 года. В итоговом документе «Задачи борьбы против империализма на современном этапе и единство действий коммунистических и рабочих партий, всех антиимпериалистических сил», принятом на Совещании, подчеркивается: «...несмотря на то, что империализм как мировая система не стал сильнее, он остается серьезным и опасным противником. Агрессивность главной империалистической державы — Соединенных Штатов Америки — усилилась».

XXIV съезд КПСС, глубоко проанализировав соотношение классовых сил на международной арене, вновь подчеркнул наличие военной опасности со стороны империализма. В Отчетном докладе ЦК КПСС сказано, что силы агрессии и милитаризма хотя и основательно потеснены, но не обезврежены. За последние годы империализм развязал более 30 войн и вооруженных конфликтов разных масштабов. Нельзя считать полностью устраненной и угрозу новой мировой войны. Международный империализм продолжает вести в нарастающих темпах подготовку к большой войне, вынашивает планы нового похода против Советского Союза и других социалистических стран. Съезд указал, что наибольшую угрозу мировой войны несет в себе американский империализм. Для США особенно характерны агрессивный курс внешней политики и раздувание милитаризма.

Американский империализм стремится господствовать повсюду, вмешивается в дела других народов, военной силой, подкупом, угро-

¹ Л. И. Брежнев, 50 лет великих побед социализма, М., Политиздат, 1967, стр. 56.

зой, диверсиями, экономическим проникновением пытается навязать свою волю государствам и целым районам мира. США содержат армию, более чем в десять раз превышающую их вооруженные силы довоенного времени, за пределами своей страны имеют сотни военно-воздушных, морских баз и других военных объектов.

Никогда ранее ни одно государство не затрачивало таких колоссальных средств на подготовку войны, как США. За последние пять лет в этой стране истрчено на военные цели около 400 миллиардов долларов.

Особую угрозу безопасности народов представляет созданный США агрессивный военный блок НАТО¹, который на подготовку войны против стран социализма только за один 1970 год израсходовал 103 миллиарда долларов.

Основные свои усилия империалистические государства во главе с США сосредоточивают на расширении военных приготовлений против СССР и других социалистических стран.

Главной реакционной силой современности, силой войны и агрессии, мировым жандармом является империализм Соединенных Штатов Америки. Правящие круги США открыто встали на путь опасных авантюр, создают очаги острых международных конфликтов. Они бесцеремонно вмешиваются во внутренние дела многих стран и народов, попирают их независимость, стремятся сохранить и закрепить колониальные порядки.

Ход истории снова и снова подтверждает ленинскую характеристику американского империализма как хищнического, грабительского, всем ненавистного душителя свободы народов.

Агрессивный характер империализма США особенно наглядно проявляется в разбойничьей войне против вьетнамского народа, а также против народов Камбоджи и Лаоса.

Вот уже на протяжении ряда лет сотни тысяч американских солдат, вооруженных новейшей боевой техникой, применяя отравляющие вещества, напалм и другие зажигательные средства, ведут жестокую войну против миролюбивого Вьетнама, который находится за тридевять земель от Америки и никогда не затрагивал ее интересов.

Трагическую известность получила вьетнамская деревня Сонгми, мирное, безоружное население которой, включая женщин, стариков и детей, было зверски уничтожено американскими карателями. Сотни тысяч тонн напалма буквально выжгли целые районы Южного Вьетнама. Почти полтора миллиона вьетнамцев получили отравления, многие погибли в результате применения химического оружия.

В течение многих послевоенных лет союзниками США в военных приготовлениях против СССР и других стран социалистического содружества, в обострении международной напряженности

¹ НАТО — сокращенное название созданной в 1949 году империалистами организации Североатлантического договора. Это военный агрессивный блок, направленный против СССР и других стран социализма.

в Европе выступали империалисты Федеративной Республики Германии.

В ФРГ имеются различные организации профашистского толка, многочисленные так называемые землячества и солдатские союзы, проповедующие идею реваншизма. Активно действует национал-демократическая партия (НДП) — прямая наследница гитлеровской партии.

В Западной Германии при помощи империалистов США и других агрессивных стран возрождена мощная военная машина. Армия ФРГ к 1970 году насчитывала около 500 тысяч человек. В стране налажено производство основных видов боевой техники и оружия. Форсируются работы в области ракетостроения, вкладываются крупные средства в развитие атомной промышленности. ФРГ — член агрессивного военного блока НАТО.

В последнее время наметился некоторый сдвиг в сторону улучшения отношений между Советским Союзом и Федеративной Республикой Германии. Этот сдвиг подготовлен всем развитием европейской действительности, естественным ходом международных отношений.

В августе 1970 года был подписан договор между Советским Союзом и Федеративной Республикой Германии, по которому договаривающиеся стороны взяли на себя обязательство неукоснительно соблюдать территориальную целостность всех государств в Европе в их нынешних границах, признали нерушимость этих границ сейчас и в будущем, в том числе линию Одер — Нейсе, которая является западной границей Польской Народной Республики, и границу между Федеративной Республикой Германии и Германской Демократической Республикой. В вопросах, затрагивающих европейскую или международную безопасность, в своих взаимных отношениях СССР и ФРГ взяли на себя обязательство воздерживаться от угрозы силой или от применения силы.

Неукоснительное выполнение этого договора станет важным элементом поддержания стабильности и спокойствия на Европейском континенте.

Но западногерманские реваншисты, смыкающиеся с профашистской партией НДП, всячески пытаются препятствовать налаживанию нормальных отношений между СССР и ФРГ.

Новый опасный очаг войны возник на Ближнем Востоке. В июне 1967 года израильские агрессоры, поощряемые империалистами США, вероломно напали на арабские страны — ОАР, Сирию, Иорданию и захватили их большие территории. С тех пор вопреки протестам мировой общественности, решениям Совета Безопасности ООН Израиль продолжает оккупацию этих территорий и совершает все новые акты агрессии.

Большое значение империалисты придают действиям, направленным на подрыв единства социалистических стран изнутри, на раскол социалистического содружества и международного коммунистического движения. Для этих гнусных целей используется огромный аппарат антикоммунистической пропаганды. В арсенале

агрессоров в последнее время появились такие методы подрывных действий, как «тихая контрреволюция». Это — один из методов, применяемый реакционной империалистической буржуазией в целях подрыва завоеваний социализма. Суть его заключается в попытках буржуазной идеологии скрытно проникнуть в страны социализма, расшатать в них политические и идейные устои, подорвать содружество социалистических государств. Конечная цель применения этого метода — реставрация капитализма в отдельных социалистических странах.

КПСС
о необходимости
дальнейшего
укрепления
оборонеспособности
страны

Исходя из международной обстановки и интересов коммунистического строительства, наша партия и правительство делают все необходимое для дальнейшего укрепления оборонеспособности Родины, могущества Советских Вооруженных Сил.

В резолюции XXIV съезда по Отчетному докладу ЦК КПСС говорится:

«Съезд с удовлетворением отмечает, что партия, ее Центральный Комитет постоянно держат в центре внимания вопросы военного строительства, укрепления мощи и боеспособности Советских Вооруженных Сил. Всемерное повышение оборонного могущества нашей Родины, воспитание советских людей в духе высокой бдительности, постоянной готовности защитить великие завоевания социализма и впредь должно оставаться одной из самых важных задач партии и народа»¹.

Дальнейшее укрепление оборонеспособности страны Коммунистическая партия рассматривает как одно из важнейших условий успешного строительства коммунизма.

«В сложной международной обстановке, — заявил на съезде А. Н. Косыгин, — когда империалистическая реакция прибегает к военным авантюрам и прямой агрессии, когда американские империалисты, попирая нормы международного права, ведут позорную, грязную, бандитскую войну во Вьетнаме, Камбодже и Лаосе и способствуют агрессии на Ближнем Востоке, когда в мире сохраняется напряженность и угроза войны, мы не имеем права ни на минуту забывать о необходимости укрепления наших Вооруженных Сил и их высокой боеспособности. Новая пятилетка обеспечит дальнейшее укрепление оборонной мощи нашего государства»². Решающая роль в этом принадлежит промышленности, особенно тяжелой. Ее развитие в новой пятилетке позволит оснастить Советские Вооруженные Силы еще более могучей техникой и другими современными средствами вооружения. Для того чтобы строить коммунизм, нам нужен мир. А обеспечить его можно лишь обладая несокрушимой оборонеспособностью и имея мощные Вооруженные Силы, способные в любой момент дать решительный отпор агрессору, если он посмеет нарушить наш мирный труд.

¹ Материалы XXIV съезда КПСС. М., Политиздат, 1971, стр. 205.

² Там же, стр. 186.



Генеральный секретарь ЦК КПСС Л. И. Брежнев выступает с отчетным докладом на XXIV съезде КПСС

За последние годы Коммунистическая партия провела ряд важных мероприятий по вопросам военного строительства, по дальнейшему совершенствованию организации войск, оснащению их новыми видами оружия и боевой техники, улучшению подготовки военных кадров и политико-воспитательной работы среди личного состава. Успехи нашей экономики позволили еще выше поднять техническую вооруженность армии и флота.

Благодаря заботам партии и правительства, героическому труду всего советского народа наши армия и флот сейчас представляют собой могучую, грозную, неодолимую силу.

«Советские люди могут быть уверены, что в любое время дня и ночи наши славные Вооруженные Силы готовы отразить нападение врага, откуда бы оно ни исходило. Любой возможный агрессор хорошо знает, что в случае попытки ракетно-ядерного нападения на нашу страну он получит уничтожающий ответный удар»¹.

В целях упрочения коллективной обороны социалистических государств и в ответ на создание империалистами агрессивного блока НАТО в мае 1955 года рядом социалистических стран был

¹ Материалы XXIV съезда КПСС. М., Политиздат, 1971, стр. 81.

подписан Варшавский Договор. Он стал важным вкладом в обеспечении безопасности социалистического содружества. Армии государств — участниц этого договора выступают ныне объединенным фронтом против агрессоров. Они вооружены первоклассной техникой — ракетной, бронетанковой, авиационной, морской, средствами ПВО. Свидетельством единства действий, боевого содружества братских армий явилась вооруженная помощь пяти социалистических государств — СССР, Болгарии, Венгрии, ГДР и Польши в августе 1968 года чехословацкому народу в борьбе с контрреволюцией. В нашу эпоху значительно расширились интернациональные обязанности Советского государства, более полно раскрылось историческое предназначение Советских Вооруженных Сил. Оно состоит в том, чтобы:

— надежно охранять мирный, созидательный труд нашего народа, первым прокладывающего путь к коммунизму, зорко стоять на страже интересов Советского государства;

— вместе с братскими армиями стран социализма обеспечивать защиту и безопасность всего социалистического содружества;

— служить мощной опорой свободолюбивым народам в борьбе против вмешательства империалистов во внутренние дела их стран;

— быть несокрушимым оплотом мира и безопасности во всем мире.

Свой вклад в укрепление обороны стран социалистического лагеря вносят и другие братские страны. Объединение экономического и военного потенциала социалистических государств Европы упрочило оборонную мощь мировой системы социализма.

Все отношения между государствами Варшавского Договора основываются на полном равноправии. КПСС и Советское правительство проявляют неустанную заботу о дальнейшем укреплении нашего боевого союза с братскими социалистическими странами.

«Для защиты социалистических завоеваний, — заявил тов. Л. И. Брежнев в выступлении на международном Советании коммунистических и рабочих партий, — нужна и сила, притом сила немалая. Вот почему КПСС, как и другие братские партии, постоянно заботится о неуклонном росте оборонной мощи социалистических государств, об их тесном сотрудничестве в области обороны»¹.

Надо иметь в виду, что империалисты пойдут на любые преступления перед человечеством во имя своего обогащения и сохранения капиталистического строя, если будут чувствовать свою безнаказанность. Но расстановка сил в современном мире такова, что они уже не могут безнаказанно проводить свою агрессивную, разбойничью политику и развязать третью мировую войну. Решающим средством предотвращения новой мировой войны является укрепление военной мощи миролюбивых социалистических стран, и прежде всего Советского Союза.

¹ Международное Советание коммунистических и рабочих партий. Документы и материалы. М., Политиздат, 1969, стр. 51.

В наше время, как и предвидел В. И. Ленин, социализм вырос в самую влиятельную общественную силу исторического развития, в гигантский ускоритель социального прогресса.

Коммунистическая партия и Советское правительство принимали и будут принимать решительные меры к тому, чтобы не допустить развязывания новой мировой войны. Вместе с тем партия учитывает, что, пока сохраняется империализм, остается и опасность агрессивных войн. Учитывая угрозу войны со стороны империалистических агрессоров, наша партия неустанно заботится о том, чтобы Советские Вооруженные Силы всегда находились на таком уровне, который позволял бы не только немедленно отразить нападение агрессора, но и решительно разгромить его.

**Марксизм-ленинизм
о причинах
и сущности войн**

Марксизм-ленинизм учит, что войны в антагонистическом обществе — явление не случайное, а вполне закономерное, объективное, не зависящее от воли отдельных людей.

Главная причина возникновения их заложена в самом экономическом и политическом строе этого общества.

Войны как общественное явление возникли тогда, когда появилась частная собственность на средства производства, когда общество разделилось на антагонистические классы и развернулась политическая борьба между классами и государствами.

С возникновением капитализма — этого последнего эксплуататорского строя — войны стали его постоянным спутником. И не случайно. В капиталистическом обществе, построенном на принципе частной собственности, каждый капиталист старается захватить больше богатств, построить новые заводы и фабрики, выпустить на рынок больше товаров и продать их с максимальной прибылью. Но на его пути стоят другие капиталисты. Наиболее сильные из них разоряют более слабых. В результате огромные богатства сосредоточиваются в руках немногих. Затем появляются союзы, объединения капиталистов: картели, синдикаты, тресты и т. п., национальные и международные. Несколько наиболее мощных капиталистических государств стали угнетать и эксплуатировать целые народы.

Капиталисты, подхлестываемые конкурентной борьбой между собой, не удовлетворяются теми огромными богатствами, которые создаются для них пролетариатом данной страны. Их аппетиты беспредельны. Они рыщут по всему свету в погоне за высокими прибылями.

Война — одно из средств, обеспечивающих капиталистам быстрое обогащение. Система эксплуатации человека человеком и система истребления человека человеком — две стороны капиталистического строя.

К началу XX века весь земной шар оказался поделенным между несколькими крупными капиталистическими государствами. Капитализм вступил в свою высшую и последнюю стадию — империализм, с существованием которого связано возникновение мировых войн.

Империализм — это строй жестокого угнетения трудящихся, подавления демократии, строй, который породил фашизм — самое крайнее воплощение реакции, мракобесия и террора.

Причины войн, которые развязываются империалистами, с исчерпывающей полнотой вскрыл В. И. Ленин. Он открыл закон неравномерного, скачкообразного экономического и политического развития капиталистических стран в эпоху империализма. Этот закон находит свое выражение в непрерывном экономическом соперничестве капиталистических стран, в борьбе монополий за источники сырья и рынки сбыта, в стремлении вырвавшихся вперед государств любыми средствами переделить уже поделенный мир и добиться мирового господства.

Раскрывая сущность войны, Владимир Ильич Ленин отмечал, что война есть продолжение политики иными, насильственными средствами. «Всякая война нераздельно связана с тем политическим строем, из которого она вытекает. Ту самую политику, которую известная держава, известный класс внутри этой державы вел в течение долгого времени перед войной, неизбежно и неминуемо этот самый класс продолжает во время войны, переменяя только форму действия»¹.

С началом войны вооруженная борьба приобретает значение главного орудия политики. Но она не исключает и других многообразных форм борьбы с противником. Наряду с вооруженной борьбой, которой принадлежит главная, первенствующая роль в достижении победы, во время войны ведется также экономическая, дипломатическая, идеологическая, научно-техническая борьба, подчиненная интересам политики, интересам разгрома противника.

Для того чтобы правильно понять сущность, характер и причины каждой войны, недостаточно ограничиться только рассмотрением конкретной обстановки, непосредственно предшествовавшей ее началу. Надо глубоко проникнуть в существо политики, проводимой государством или блоком государств, развязавших войну.

О первой мировой войне В. И. Ленин писал, что ее нельзя объяснить, если не поставить в связь с предшествовавшей политикой данного государства, данной системы государств, данных классов.

Война, говорил В. И. Ленин, не результат воли капиталистов или какой-либо ошибки в политике монархов. Было бы совершенно неправильно думать, что вот жили народы мирно и вдруг подрались. Для понимания войны важно изучить политику европейских держав в целом, и притом на протяжении продолжительного времени, обнаружить экономические основы этой политики. А вся политика мировых капиталистических держав — Англии, Франции, Америки, Германии — и «состояла в непрерывном экономическом соперничестве из-за того, как господствовать над всем миром, как душивать маленькие народности, как обеспечить себе тройные и десятые прибыли...»².

¹ В. И. Ленин. Полн. собр. соч., т. 32, стр. 79.

² Там же, стр. 81.

Марксизм-ленинизм учит, что войны бывают справедливые и несправедливые. Для марксиста недопустимо смешивать эти войны, одинаково относиться к ним, рассматривать с одних и тех же позиций.

«Я считаю ошибочным теоретически и вредным практически не различать типов войн»¹, — писал В. И. Ленин.

Социально-политический характер войн определяется характером тех политических целей, во имя которых та или иная страна ведет войну. Если в политике преследуются освободительные, справедливые цели, то и война носит справедливый характер; если политика захватническая, несправедливая, то и война будет несправедливой.

Вероломное нападение гитлеровской Германии на СССР было попыткой международного империализма с помощью своего ударного кулака — фашизма уничтожить первое в мире социалистическое государство. Это была самая несправедливая из всех войн, которые велись империалистами.

Великая Отечественная война Советского Союза против немецко-фашистских захватчиков была справедливой войной советского народа за свободу и независимость социалистической Родины, за социализм.

Характер и особенности возможной ракетно-ядерной войны

Современный период знаменателен бурным прогрессом науки и техники. Сделаны крупные открытия в области всех естественных наук. Ученые овладевают тайнами атомного ядра и космоса. В связи с этим глубокие изменения претерпело и военное дело. Появилось много видов нового мощного вооружения, разнообразной военной техники.

Еще в конце второй мировой войны появилась атомная бомба. В конце сороковых — начале пятидесятых годов было создано еще более мощное оружие — термоядерное, появились ракеты как средство доставки ядерных зарядов к цели.

В этих условиях, если империалистам удастся развязать войну и в нее будут втянуты ядерные державы, она может стать ракетно-ядерной и в этом случае станет самой разрушительной и ожесточенной из всех известных в истории войн. Главным средством поражения тогда будет ядерное оружие, а основным средством доставки его к цели — ракеты.

Война с обеих сторон примет коалиционный характер. Агрессивной коалиции империалистических государств будет противостоять коалиция стран социализма, объединенная мощь народов Советского Союза и других народов социалистического содружества.

Эта война явится решающим вооруженным столкновением двух противоположных мировых систем. Она будет представлять собой самую несправедливую, разбойничью войну со стороны импери-

лизма и самую справедливую, освободительную, революционную войну со стороны государств социалистического содружества.

Разрабатывая планы войны, американские стратеги делают ставку на внезапное ее развязывание, на первый внезапный удар всеми имеющимися силами и средствами, который, как они считают, США должны нанести первыми. Это требует от Советских Вооруженных Сил постоянной бдительности, высокой степени боевой готовности.

Представители правящих кругов США и других западных стран понимают, что в случае развязывания ими ядерной войны против СССР и стран социалистического содружества никакие расстояния не могут спасти их от опустошительного ответного удара со стороны Советского Союза. Поэтому свои частные агрессивные цели они стремятся достичь ведением локальных¹, «малых» войн с использованием обычного оружия, а также, как говорят американские генералы, с использованием при необходимости тактического атомного оружия. Эти войны предпринимаются с целью подавить национально-освободительное движение, захватить или удержать колонии, а также сохранить постоянную напряженность в отношениях с государствами мировой системы социализма. Примером подобных войн могут служить разбойничья война США во Вьетнаме, Лаосе, Камбодже, израильская агрессия на Ближнем Востоке и т. д.

Локальные, «малые» войны со стороны империалистов против народов, борющихся за свою свободу и независимость, являются несправедливыми антинародными войнами. Такие войны в любое время могут перерасти в мировую ядерную войну.

Как бы ни была грозна военная техника и разрушительно ядерное оружие, главную роль в вооруженной борьбе по-прежнему будет играть человек. Только воин, в совершенстве владеющий этой техникой, преданный делу коммунизма и убежденный в правоте своего дела и победе, способен успешно решить боевую задачу и обеспечить разгром противника, каким бы сильным он ни был.

Вот почему Коммунистическая партия уделяет постоянное внимание подготовке военных кадров, обучению и воспитанию личного состава наших Вооруженных Сил. Советская Армия и Военно-Морской Флот располагают личным составом, безгранично преданным делу коммунизма, в совершенстве владеющим боевым мастерством и готовым всегда во всеоружии встретить агрессора и разгромить его.

Проявляя постоянную заботу о росте могущества Вооруженных Сил СССР, Коммунистическая партия и Советское правительство всемерно укрепляют гражданскую оборону страны, воспитывают весь советский народ в военно-патриотическом духе, в готовности каждого советского человека стать на защиту своей Родины.

¹ Локальными войнами называются местные войны, охватывающие определенную территорию, определенные страны, в отличие от мировых войн, когда ими охвачен весь или почти весь земной шар.

¹ В. И. Ленин. Полн. собр. соч., т. 49, стр. 118.

Выполняя волю народа, Коммунистическая партия неустанно заботится об укреплении обороны страны. Вопросы военного строительства постоянно находятся в центре внимания партии, ее ленинского Центрального Комитета. Благодаря этому из года в год существенно укрепляется мощь и боеспособность наших Вооруженных Сил.

«Все, что создано народом, должно быть надежно защищено. Укреплять Советское государство — это значит укреплять и его Вооруженные Силы, всемерно повышать обороноспособность нашей Родины. И пока мы живем в беспокойном мире, эта задача остается одной из самых главных!»¹

Сила и крепость наших Вооруженных Сил — в их неразрывном единстве с народом. Армия связана с народом тысячами нитей. Успехи советских людей в труде, в создании материально-технической базы коммунизма, в выполнении пятилетних планов, в развитии науки и культуры укрепляют силу и крепость Советской Армии.

Вопросы для повторения

1. Как марксизм-ленинизм определяет причины и сущность войны?
2. Чем отличаются локальные войны от мировых войн, каково их место и роль в планах империалистических держав?
3. В чем проявляется агрессивность современного империализма, и прежде всего империализма США?
4. В чем состоит опасность усиления милитаризма и роста реваншизма в ФРГ?
5. Как Советский Союз и братские страны социализма ведут борьбу за мир и безопасность народов?
6. КПСС о необходимости укрепления обороноспособности страны и ее Вооруженных Сил как важнейшем условии строительства коммунизма, сохранения мира и прогресса во всем мире.

Что читать по этой теме

- В. И. Ленин. Империализм как высшая стадия капитализма. Полн. собр. соч., т. 27, стр. 301—326.
- В. И. Ленин. Письмо к американским рабочим. Полн. собр. соч., т. 37, стр. 48—64.
- В. И. Ленин. Война и революция. Полн. собр. соч., т. 32, стр. 77, 80, 81.
- В. И. Ленин. Социализм и война. Полн. собр. соч., т. 26, стр. 316, 317.
- Материалы XXIV съезда КПСС. М., Политиздат, 1971, стр. 77—82.
- Международное Совещание коммунистических и рабочих партий 1969 г. Документы и материалы. Выступление главы делегации КПСС Л. И. Брежнева. Задачи борьбы против империализма на современном этапе и единство действий коммунистических и рабочих партий, всех антиимпериалистических сил — основной документ, принятый Совещанием.

ВИДЫ ВООРУЖЕННЫХ СИЛ, РОДА ВОЙСК И ИХ НАЗНАЧЕНИЕ

Советские Вооруженные Силы — гордость нашего народа. Они надежно защищают его мирный труд и всегда готовы к сокрушительному удару по агрессору.

¹ Материалы XXIV съезда КПСС. М., Политиздат, 1971, стр. 81.

Наши Вооруженные Силы доказали всему миру, человечеству, что армия, рожденная социалистической революцией, непобедима.

Великий Ленин завещал нам, что перед лицом мирового империализма надо всегда быть готовыми к отражению любых агрессивных происков, всегда быть начеку.

Следуя ленинским заветам, Коммунистическая партия и Советское правительство делают все для того, чтобы наши Вооруженные Силы были готовы в любую минуту встать на защиту интересов нашей Родины, разгромить любого агрессора. Советская Армия и Военно-Морской Флот имеют самое современное ракетно-ядерное оружие и первоклассную боевую технику, располагают опытными кадрами, готовыми выполнить любой приказ своего народа. Их организации, вооружение, командный состав, боевая и политическая подготовка личного состава в полной мере отвечают всем современным требованиям. Они надежно стоят на почетном боевом посту, охраняя мир, свободу и независимость своей великой социалистической Родины.

Ныне Вооруженные Силы СССР включают в себя пять видов Вооруженных Сил: Ракетные войска стратегического назначения, Сухопутные войска, Войска противовоздушной обороны страны, Военно-Воздушные Силы и Военно-Морской Флот. В свою очередь виды Вооруженных Сил состоят из частей и соединений различных родов и специальных войск.

Созданные по решению Центрального Комитета нашей партии и Советского правительства Ракетные войска стратегического назначения — новый и самый молодой вид наших Вооруженных Сил. Необходимость его создания была вызвана интересами защиты нашей Родины от нападения империалистических захватчиков. Ядерным силам империалистов надо было противопоставить свои мощные и современные средства, способные обуздать агрессора.

В этих целях у нас успешно были разработаны и созданы атомные и термоядерные заряды, а также мощные ракеты различных типов, способные доставить эти заряды до цели. Таким образом, появилось новое, ракетно-ядерное оружие. Им и вооружены Ракетные войска стратегического назначения, ставшие основой ядерной мощи Советского государства и всего социалистического сообщества.

Создание этого грозного оружия в нашей стране стало возможным благодаря героическим усилиям народа, направленным на всемерное развитие экономики, науки и техники.

Ракеты стратегического назначения обладают исключительно высокими боевыми свойствами и могут нести термоядерные заряды огромной мощности. Площадь поражения при взрыве даже одного заряда может достигать больших размеров, а за пределами этой площади образуется огромная зона радиоактивного заражения местности с опасным для жизни уровнем радиации. Вот почему

ядерное оружие — качественно новое средство поражения. Его нельзя сравнить ни с одним из видов обычных средств борьбы.

Дальность поражения объектов стратегическими ракетами практически не ограничена. Такие ракеты называются межконтинентальными и глобальными. Несмотря на такую дальность, они обладают высокой точностью попадания в цель. Об этом свидетельствуют неоднократно проведенные у нас испытания, в ходе которых ракеты, преодолев с огромной скоростью за 25—30 ми расстояние до удаленных районов Тихого океана, точно попадали в назначенную цель. Это означает, что они способны поражать объекты внезапно и неотвратно с первого пуска. Для поражения ближе расположенных целей имеются ракеты средней дальности.

Стратегические ракеты подготавливаются к пуску в короткий срок. Они могут быть пущены не только с хорошо укрытых позиций шахтного типа, но и с подвижных установок. Это затрудняет обнаружение пусковых установок, делает их неуязвимыми от средств поражения противника. Ракеты могут применяться в любое время года и суток, в любых метеорологических условиях.

Помимо ракет, которые мы видим обычно на военных парадах на Красной площади, Ракетные войска стратегического назначения имеют совершенные средства управления.

Мощь ударов, неограниченная дальность и надежность поражения объектов обуславливают роль Ракетных войск стратегического назначения как главного вида Вооруженных Сил, основного средства Верховного Главнокомандования для разгрома агрессора. Этим оружием можно решить самые крупные задачи в короткий срок: уничтожить средства ядерного нападения противника, разгромить важнейшие группировки его войск, в корне подорвать экономику, дезорганизовать государственное и военное управление.

Создание ракетно-ядерного оружия и массовое оснащение им Советских Вооруженных Сил положили конец так называемой недостижимости, неуязвимости территории США. Это имело важные политические последствия. Агрессивным устремлениям империалистов был противопоставлен «ядерный щит» нашей Родины. Посыпательства авантюристов, если они решатся на такой безумный шаг, как нападение на СССР, теперь не останутся безнаказанными.

Однако ни оружие колоссальной разрушительной силы, ни сложнейшая боевая техника сами по себе не обеспечивают достижение победы. Они находятся в руках людей, подчинены их воле. Вот почему воин-ракетчик должен быть подлинным мастером своего дела, отлично знать технику, глубоко понимать основы процессов, протекающих в сложных ракетных системах. Его глубокие знания вполне сравнимы со знаниями инженеров и техников. Весь комплекс сложнейших систем и механизмов, различных электронных и кибернетических устройств работает под контролем воинов различных специальностей. Поэтому от ракетчиков требует-

ся исключительная быстрота, четкость и точность при выполнении любой операции.

Осваивая сложную ракетную технику, воины на практике убеждаются в том, как далеко шагнула экономика и наука в нашей стране, проникаются чувством гордости за то, что именно в их руки Родина вручила это могучее оружие, призванное покарать агрессора. Наряду с этим они сознают всю ответственность за высокую готовность немедленно и точно выполнить приказ Родины

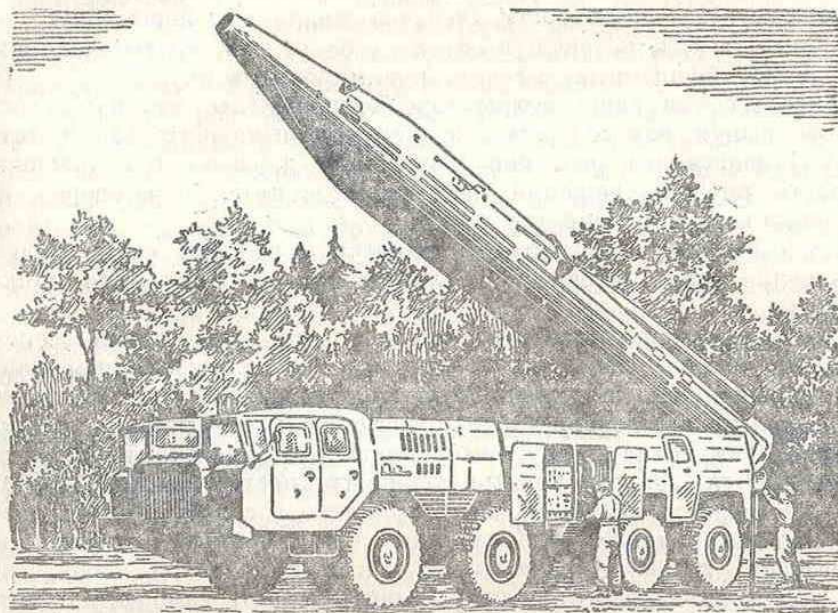

В короткий срок ракета будет готова к пуску

и применить свое грозное оружие, если к этому вынудят нас враги мира, откуда бы они ни появились.

Наряду с большой общей и военно-технической культурой служба в Ракетных войсках требует от воинов высоких морально-боевых качеств — мужества, стойкости, глубокого понимания своего долга, сознания личной ответственности за выполнение порученного дела. Воин-ракетчик — человек новой военной специальности, требующей всесторонней подготовки. Он уже сейчас, в мирное время, находится на боевом посту, несет боевое дежурство в готовности к немедленному выполнению ответственных боевых задач. И когда очередная смена вступает на боевое дежурство, об этой ответственности напоминают воинам торжественные слова приказа: «Приступить к работе по обеспечению безопасности нашей Родины».

Несение боевого дежурства — выполнение задачи особой государственной важности. В руках дежурных смен на боевых пози-

циях находится оружие всеокрушающей силы, доверенное им Родиной, народом для обеспечения безопасности. Всего несколько секунд потребуется, чтобы привести это грозное оружие в действие. Вот почему ракетчики все свои усилия направляют на достижение четкой, слаженной работы, поддержание крепкой дисциплины, безупречного порядка. Они отлично понимают, что не могут быть только посредственными специалистами, так как имеют дело с самым могущественным и сложным оружием. Мощность двигателя стратегической ракеты, развиваемая в весьма короткие сроки, достигает нескольких десятков миллионов лошадиных сил, а ядерный заряд, который несет на себе ракета, превышает мощность бомб, сброшенных за всю вторую мировую войну.

Вместе с тем наши воины глубоко убеждены, что наше государство вынуждено содержать это оружие исключительно в интересах безопасности, что оно настойчиво добывается запрещения ядерного оружия, решения всех вопросов путем переговоров, исключения войн из жизни народов.

Пока же это не достигнуто, ракетчики считают своим долгом повышение своей готовности в любую минуту выполнить приказ Родины.

Процесс овладения сложными ракетными комплексами всецело увлекает воинов. Перед ними открывается величественная панорама выдающихся достижений советских ученых и конструкторов. Но не только это делает жизнь ракетчиков интересной и содержательной. Она полна и другими волнующими событиями. Навсегда запоминаются воинам полные торжественности воинские ритуалы — чествование Знамени части, принятие военной присяги, военные парады, а также обычные дни учебы, полные напряженного солдатского труда. У ракетчиков, как и в других войсках, есть все и для культурного досуга. Развиты спорт, самодеятельность, различные виды состязаний. Как и всюду, где люди увлечены передовой техникой, среди них много талантливых рационализаторов и изобретателей.

Очень важно, чтобы каждый юноша, готовящийся к воинской службе, имел глубокие и разносторонние знания, был хорошо подготовлен в физическом отношении. Все это потребуется ему с первого дня службы в армии.

Сухопутные войска Какими бы могущественными ни были Ракетные войска стратегического назначения, они не могут решить всех задач войны.

Только объединенными усилиями всех видов Вооруженных Сил, родов войск и специальных войск можно достигнуть полного разгрома врага.

В успешном решении боевых задач видное место занимают Сухопутные войска, которым принадлежит решающая роль в окончательном разгроме наземного противника.

До второй мировой войны включительно этот вид Вооруженных Сил являлся у нас основным и наиболее многочисленным. Он решал главные задачи по разгрому противника. Составлявшие его

пехота, конница, артиллерия и танковые войска всегда отличались смелыми, решительными действиями в наступлении и стойкостью в обороне.

Русская армия на протяжении всей своей истории проявляла высокие боевые качества. Слава ее известна всему миру. В XVIII веке много замечательных страниц в историю военного искусства России вписали чудо-богатыри великого русского полководца А. В. Суворова. В Отечественной войне 1812 года русская армия под водительством фельдмаршала М. И. Кутузова разгромила считавшуюся непобедимой армию французского императора Наполеона. Победные знамена русской армии реяли на улицах Берлина, Парижа и других европейских столиц.

Решающую роль сыграли Сухопутные войска в разгроме врагов нашей Родины в гражданской и Великой Отечественной войнах. Никогда не померкнут подвиги Чапаевцев, конницы Буденного, бойцов Фрунзе, Блюхера, Котовского и других героев гражданской войны. Бессмертны подвиги защитников Брестской крепости, Москвы, Сталинграда и других городов-героев, героические подвиги пламенных патриотов нашей Родины, совершенные на полях сражений Великой Отечественной войны. Их имена вошли в военную историю нашего народа и всегда служат примером для советской молодежи.

В настоящее время Сухопутные войска, хотя и уступили главенствующую роль Ракетным войскам, однако остались одним из основных видов Вооруженных Сил. Но и они в корне преобразились, приобрели новые качества.

Важнейшим этапом в развитии Сухопутных войск является оснащение их собственными ракетами оперативно-тактического и тактического назначения с ядерными зарядами. Основу боевой мощи Сухопутных войск составляет теперь ракетно-ядерное оружие оперативно-тактического назначения, а их бронированные ударные силы пополняются новейшими танками. Благодаря этому их боевые возможности резко возросли.

Чтобы успешно выполнить все разнообразные задачи, возникающие в ходе боевых действий, Сухопутные войска имеют в своем составе соединения и части нескольких родов войск и специальные войска. Они гармонично сочетают в себе различные самые новые виды оружия, боевой и другой техники. К родам войск относятся мотострелковые, танковые, ракетные войска и артиллерия, войска противовоздушной обороны; к специальным войскам — инженерные, химические, связи, радио- и радиотехнические, автомобильные, дорожные, железнодорожные и другие.

Мотострелковые войска включают мотострелковые подразделения, части и соединения. Они вооружены разнообразными средствами борьбы, в том числе ракетно-ядерным оружием и полностью моторизованы. Их подразделения и части передвигаются и ведут бой на боевых машинах и бронетранспортерах. Это сделало их высокоподвижным и маневренным родом войск. Кроме того, мотострелковые войска имеют в своем составе большое количество

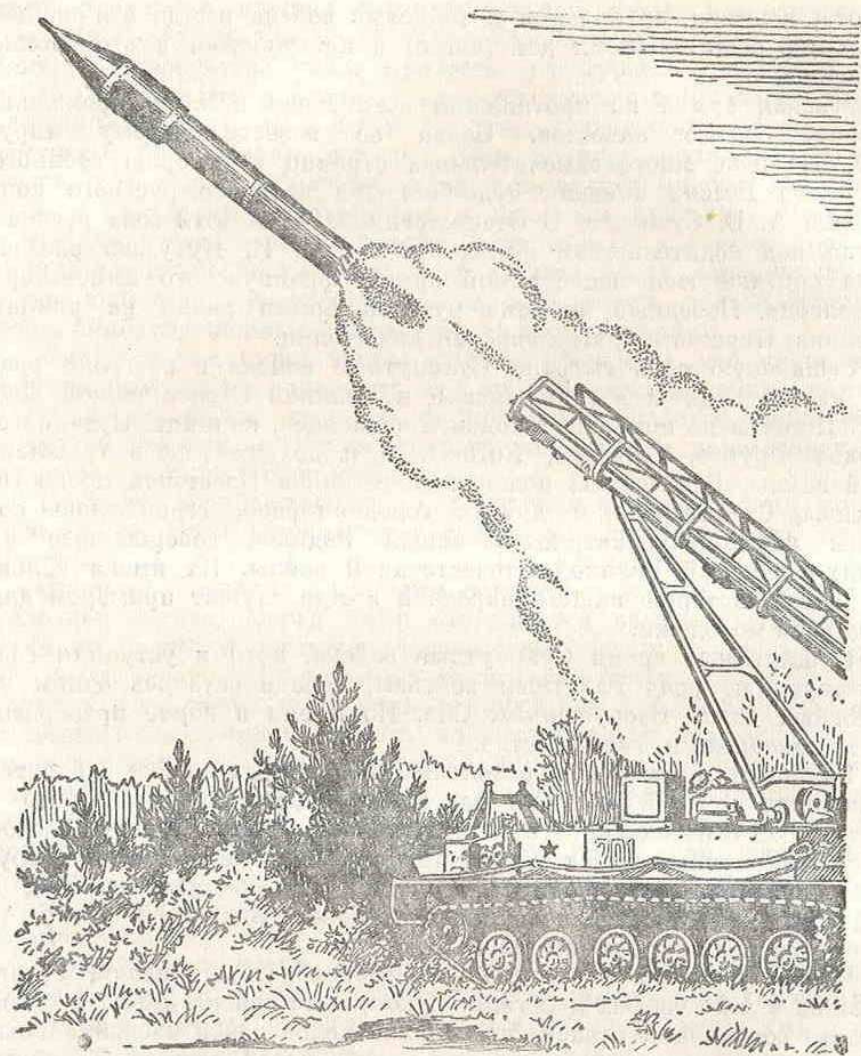

Ракета устремилась к цели

танков, что значительно увеличивает их ударную и огневую мощь.

Более мощными стали у них и обычные виды оружия. Воины вооружены автоматами, в подразделениях имеются пулеметы, эффективные средства борьбы с танками, в том числе противотанковые управляемые реактивные снаряды (ПТУРС). В состав мотострелковых соединений (частей) входят полностью моторизованные артиллерийские, ПВО, инженерные, химические, связи, радиотехнические, автомобильные, дорожные и другие части (подразделения).

Имея различные виды вооружения и техники, мотострелковые войска способны успешно прорывать оборону противника и стремительно вести наступление, уничтожать его во встречном бою, преследовать на большую глубину, форсировать с ходу водные преграды, а при необходимости стойко оборонять захваченные рубежи и районы. Мотострелковые части и подразделения могут

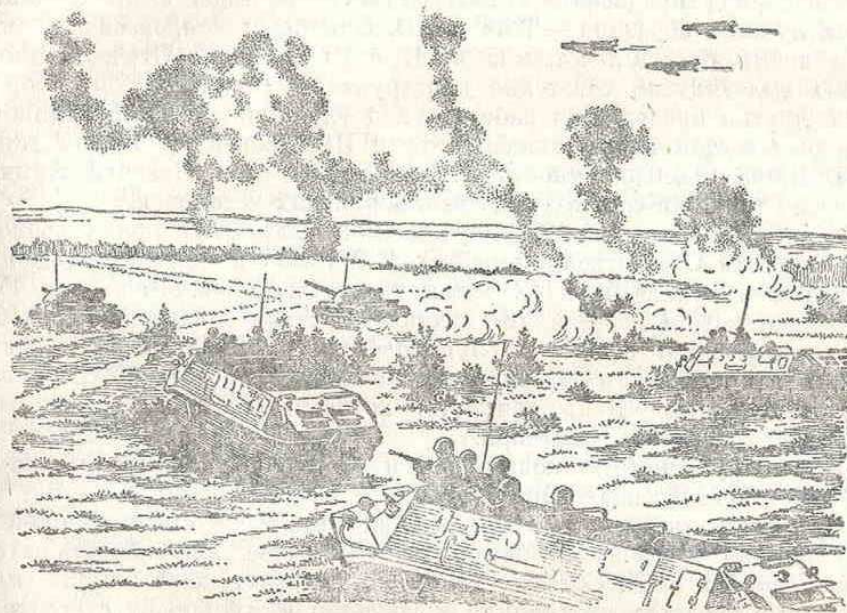

Мотострелковые подразделения во взаимодействии с танкистами и авиацией ведут наступление

также действовать в качестве десанта, переброшенного на вертолетах и самолетах или на плавучих средствах.

Служба в мотострелковых войсках так же почетна, как и в других родах войск. За проявленный в боях массовый героизм, мужество и стойкость многие мотострелковые соединения и части награждены боевыми орденами, им присвоены почетные наименования за освобождение крупных городов, а наиболее отличившимся — наименования гвардейских. В годы войны более 6000 пехотинцев были удостоены высокого звания Героя Советского Союза.

Воины свято берегут и приумножают славные традиции своих частей и соединений.

Танковые войска. Наши танковые войска имеют сравнительно короткую, но славную историю. Первый в мире танк был сконструирован в 1911 году русским инженером В. Д. Менделеевым. В 1915 году у нас был построен и испытан еще один танк конструктора Пороховщикова. И лишь через полгода после этого у англичан появился первый за рубежом танк. В 1920 году по

указанию В. И. Ленина сормовские рабочие построили первый советский танк и назвали его «Борец за свободу товарищ Ленин». В 1920 году на Сормовском, Ижорском заводах и АМО было построено 15 легких танков по проекту инженера Максимова. В 1927—1928 годах наша промышленность стала снабжать армию новыми танками МС-1. Огромный размах получило советское танкостроение в период предвоенных пятилеток. В те годы были созданы танки лучших образцов — Т-34 и КВ. Они были непревзойденными в то время боевыми машинами. В годы Великой Отечественной войны выдающиеся советские конструкторы Котин, Духов, Морозов и другие продолжали работать над улучшением наших танков. Имми был создан новый тяжелый танк ИС, усовершенствован танк Т-34. Наша промышленность в годы войны дала Красной Армии 95 тысяч танков и самоходных артиллерийских установок.

Танкисты покрыли себя неувидаемой славой на полях сражений Великой Отечественной войны, 250 тысяч из них награждены орденами и медалями, 1142 воина удостоены высокого звания Героя Советского Союза, а 16 танкистов стали дважды Героями. В ознаменование боевых заслуг советских танкистов в Отечественной войне Указом Президиума Верховного Совета СССР установлен праздник — День танкиста, который ежегодно отмечается во второе воскресенье сентября.

На вооружении танковых войск Советской Армии имеются средние и легкие (плавающие) танки.

Средними танками считаются танки весом до 40 т, вооруженные пушкой и несколькими пулеметами. Средняя скорость этих танков 30—35 км/ч. Средние танки могут уничтожить живую силу и огневые средства противника и успешно вести борьбу с его танками и самоходными орудиями.

Легкими танками называются танки весом до 20 т, оснащенные менее мощным вооружением, чем средние; обычно они имеют одну пушку и один пулемет. Средняя скорость таких танков также 30—34 км/ч. Легкие танки имеются на вооружении разведывательных подразделений Советской Армии; как правило, они используются для ведения разведки противника.

Высокая подвижность, броневая защита, современное вооружение, наличие приборов ночного видения и оборудования для вождения под водой (по дну) делают танки весьма эффективным средством борьбы в современных условиях. Имея мощную броню, они обладают большой стойкостью от воздействия поражающих факторов ядерного взрыва: ударной волны, светового излучения, проникающей радиации, радиоактивного заражения. Так, броня танка уменьшает радиус поражения личного состава ударной волной в несколько раз по сравнению с расположенным на открытой местности. При действиях в зонах радиоактивного заражения дозы облучения личного состава в танках снижаются в 10 раз. Благодаря этому танковые подразделения и части, сохраняя высокую боеспособность, могут успешно действовать в районах ядерных ударов и зонах радиоактивного заражения, быстро использовать

результаты применения ядерного оружия и завершать разгром уцелевших войск противника.

Высокие боевые качества танков определяют их предназначение. Танковые войска — главная ударная сила Сухопутных войск. Они используются преимущественно на главных направлениях для выполнения наиболее важных задач. Танковые подразделения и части могут прорывать оборону противника с ходу, развивать наступление на большую глубину, стремительно преследовать противника и уничтожать его во встречном бою, форсировать с ходу водные преграды. Вместе с тем, когда этого требует обстановка, они могут переходить к обороне достигнутого рубежа и поражать противника мощным огнем и решительными контратаками.

Всем понятно, что хорошими танкистами могут стать всеобщие подготовленные юноши. Современное вооружение, мощный двигатель, сложные системы, узлы и агрегаты, совершенные приборы и прицелы — все это подвластно только людям, имеющим глубокие знания, любящим технику. Танкист после службы в армии обычно уже на всю жизнь связывает свою судьбу с машинами, сложными механизмами, техникой.

Ракетные войска и артиллерия. Ракетные войска Сухопутных войск — сравнительно молодой род войск. Имея на вооружении оперативно-тактические ракеты с ядерными и обычными зарядами, они способны с большой точностью и надежностью поражать любые цели непосредственно на поле сражения на удалении десятков и сотен километров.

Создание ракетных войск резко усилило Сухопутные войска. Их ударами могут быть в кратчайший срок уничтожены целые подразделения и части противника.

Однако огромная поражающая мощь ядерного оружия отнюдь не умаляет роли обычных средств, в том числе и артиллерии, которая имеет большую историю и богатые боевые традиции.

Еще в XVII веке русские мастера сконструировали и изготовили первое в мире нарезное орудие. В конце XIX века изобретатель В. С. Барановский создал скорострельную горную пушку, а в 1904 году мичман русского флота С. П. Власев изобрел первый в мире миномет. Многие русские ученые-артиллеристы — Н. В. Маневский, Н. А. Забудский, А. В. Гадолин и другие, самостоятельно решая сложные проблемы в артиллерийской науке, намного опережали зарубежных ученых-артиллеристов. В нашей стране широко известны имена выдающихся артиллерийских конструкторов Героев Социалистического Труда В. Г. Грабина, Ф. Ф. Петрова, И. И. Иванова, создавших лучшие в мире артиллерийские системы.

Русская артиллерия не только имеет большую историю, но и богата и славными подвигами артиллеристов. Навсегда в памяти нашего народа остались героизм солдат батареи генерала Раевского в Бородинском сражении, мужество и отвага, проявленные артиллеристами при обороне Севастополя (1854—1855 годы) и Порт-Артура (1904 год), а также в годы гражданской войны.

Неувядаемой славой покрыли себя артиллеристы в годы Великой Отечественной войны. Артиллерию тогда называли у нас «богом войны». Среди Героев Советского Союза, которым присвоено это звание в годы войны, имеется свыше 1800 артиллеристов; более 1 миллиона 600 тысяч человек награждены орденами и медалями. В ознаменование заслуг артиллеристов в Отечественной войне наш народ ежегодно 19 ноября отмечает День ракетных



На огневой позиции артиллерия

войск и артиллерии. В этот день в 1942 году залпами артиллерии был начат разгром немецко-фашистских войск под Сталинградом.

Для поражения противника в бою на вооружении наших войск имеются артиллерийские орудия различных типов и калибров, реактивная артиллерия, а также разнообразные по действию снаряды и мины.

Артиллерия Сухопутных войск имеет пушки, гаубицы, реактивные установки, истребительно-противотанковые орудия, минометы, а также противотанковые управляемые реактивные снаряды,

которыми без промаха можно поразить любой танк противника на большом удалении. Все эти средства моторизованны, способны в короткий срок изготовиться и открыть огонь, непрерывно сопровождать мотопехоту и танки, маневрируя огнем и колесами.

Роль и назначение артиллерии в общевойсковом бою определяются ее боевыми свойствами. Она обладает мощностью и высокой точностью огня, большой дальностью стрельбы, скорострельностью, способностью к широкому маневру, может внезапно поразить противника.

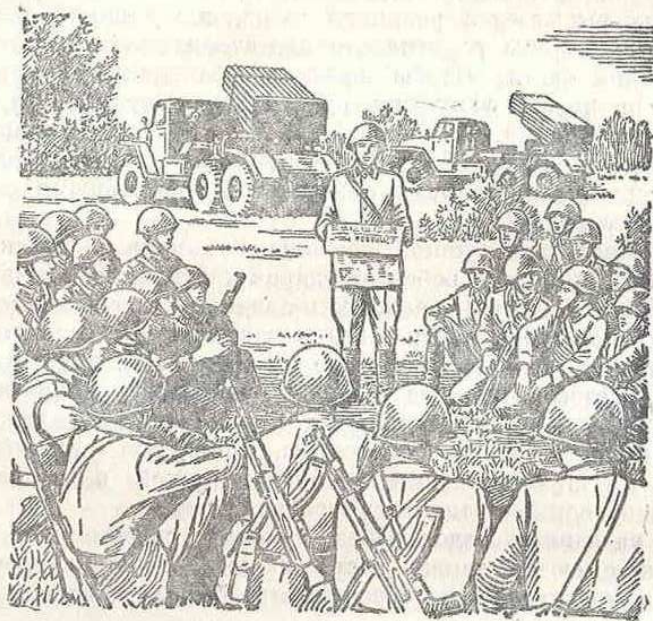

На привале

Артиллерия классифицируется по способу сообщения снаряду начальной скорости на ствольную и реактивную; по устройству канала ствола — на нарезную и гладкоствольную; по калибрам — на орудия малого калибра (20—57 мм), среднего калибра (76—152 мм) и крупного калибра (свыше 152 мм).

Ствольная артиллерия включает пушки, гаубицы и минометы.

Пушки — это орудия, которые имеют относительно длинный ствол, что позволяет придать снаряду высокую начальную скорость (около 600—1000 м/сек). Калибры пушек различают от 57 до 152 мм. Пушки предназначаются для стрельбы по открытой живой силе, разрушения прочных вертикальных сооружений и стрельбы по быстродвижущимся целям.

Гаубицы — орудия, имеющие ствол значительно меньшей длины, чем у пушки. Траектория полета снаряда более крутая (навесная). Начальная скорость около 500—600 м/сек. Гаубицы слу-

жат для поражения укрытых целей и разрушения оборонительных сооружений — убежищ, наблюдательных пунктов, блиндажей.

На вооружении советской артиллерии находятся орудия, сочетающие свойства как гаубицы, так и пушки; они называются гаубицами-пушками. Их калибр достигает 122 мм и более.

Миномет — гладкоствольное орудие. Он прост по устройству, обладает малым весом, большой скорострельностью, эффективностью огня и отличается крутизной траектории. Калибр минометов может быть от 82 до 240 мм.

Реактивная артиллерия поражает противника снарядами, полет которых вызывается реакцией газов, истекающих с большой скоростью из камеры реактивного двигателя снаряда через отверстия в донной части. Чтобы придать реактивному снаряду направление на цель и запустить реактивный двигатель (произвести выстрел), необходима пусковая установка, которую принято называть боевой машиной (БМ). На вооружении в нашей армии имеются совершенные установки с мощными реактивными снарядами различных калибров.

Войска противовоздушной обороны Сухопутных войск предназначены для прикрытия войск от ударов противника с воздуха.

В связи с быстрым развитием авиации, способной применять ядерное оружие, роль войск ПВО в современных условиях значительно возросла. Эти войска ныне вооружены зенитными управляемыми ракетами, которые надежно поражают цели на любой высоте. Новые качества приобрела и зенитная артиллерия. Она обладает высокой скорострельностью, точностью стрельбы и подвижностью. На вооружении зенитных частей и подразделений имеются необходимые радиотехнические средства.

Кроме названных родов войск в составе современных Сухопутных войск имеются также части и подразделения специальных войск. Они предназначены обеспечивать боевые действия Сухопутных войск в целом.

Важные задачи, например, выполняют инженерные войска. В наступлении они обеспечивают продвижение частей и подразделений, прокладывают пути, восстанавливают и строят дороги и мосты, оборудуют переправы через водные преграды, проделывают проходы в заграждениях противника, производят разминирование. В обороне инженерные войска оборудуют оборонительные рубежи и позиции, устраивают заграждения.

Неувядаемой славой покрыли себя саперы в годы Великой Отечественной войны. За храбрость и мужество 635 человек из них были удостоены высокого звания Героя Советского Союза. Ныне части и подразделения инженерных войск оснащены сложной техникой самого различного назначения, разнообразными механизмами, приборами, переправочными средствами. И в мирное время они выполняют ответственные задачи. Их ратный труд высоко оценен партией и народом; только за участие в разминировании и прочих опасных для жизни работах в мирное время около 8 тысяч воинов-саперов награждены орденами и медалями Союза ССР.

Появление ядерного оружия и других средств массового поражения вызвало необходимость принимать меры по защите войск в случае применения противником этих видов оружия. Важная роль в решении таких задач принадлежит химическим войскам. Для этого они оснащены специальными машинами и приборами, снабжены различными материалами для проведения специальной обработки подразделений и частей.

Сложные задачи возлагаются на войска связи. Они обязаны обеспечить надежную и устойчивую связь во всех видах боя. Для этого подразделения и части имеют радио-, радиорелейные и проводные средства, созданные на основе новейших достижений науки и техники и обеспечивающие бесперебойную связь на малые и большие расстояния. В последнее время все большее применение находят телевидение, фототелеграф, электронные и другие современные средства.

Подразделения и части автомобильных войск предназначены для подвоза материальных средств ведущим бой частям, эвакуации раненых, поврежденного вооружения и перевозки других грузов.

Для строительства, восстановления и ремонта дорог имеются дорожные части и подразделения, оснащенные специальной техникой.

Восстановление и строительство железных дорог, различных сооружений и мостов на них осуществляют железнодорожные войска, которые имеют свою специальную технику, конструкции, транспортные средства.

Многообразие задач, решаемых Сухопутными войсками, требует наличия в их составе и других специальных частей и подразделений, кроме тех, которые здесь перечислены. Много частей и подразделений различного назначения имеются, например, в составе войскового тыла, призванного обеспечивать войска всем необходимым для боя и жизни.

Этот краткий обзор показывает, как сложна организация частей и подразделений всех родов Сухопутных войск и специальных войск. Служба в них почетна. Она требует от воинов не только высоких морально-боевых качеств, но и разносторонних знаний.

В тесном взаимодействии с Сухопутными войсками применяются воздушнодесантные войска.

Роль воздушнодесантных войск в современной войне значительно возросла. Их части, выброшенные и высаженные в тылу врага, могут решать крупные боевые задачи по разгрому противника.

«Крылатая пехота», как называют у нас десантников, призвана вести боевые действия в тылу противника с разнообразными задачами: захватывать важные районы и объекты и удерживать их до подхода наступающих войск, содействовать им в окружении и разгроме противника, уничтожать его штабы, тыловые части и учреждения.

Наши десантники для выполнения своих задач в тылу противника имеют все необходимое: современные средства поражения, различные виды новой техники, необходимые запасы. Все это может быть выброшено вместе с личным составом с помощью парашютов, парашютных систем, различных контейнеров, грузовых платформ. Например, на крупном учении наших войск под названием «Днепр» осенью 1967 года не только применялись небольшие тактические воздушные десанты, но было выброшено многотысячное гвардейское воздушнодесантное соединение с артиллерией и бронесредствами.

Для перевозки воздушнодесантных войск и их выброски применяются специальные самолеты военно-транспортной авиации.

В годы Великой Отечественной войны воины-десантники проявили в боях за нашу Родину большое мужество, отвагу и героизм.

Двести огненных дней и ночей продолжалась битва за Сталинград. Все честные люди земли восхищаются беспримерными подвигами героических защитников славного города на Волге. Кто, например, не знает дивизию генерала А. И. Родимцева, которая насмерть стояла на узкой полосе у берегов Волги! Однако не всем известно, что эта дивизия была соединением десантников.

Десантные войска участвовали во многих крупных сражениях в Великой Отечественной войне. За выдающиеся боевые заслуги всем воздушнодесантным соединениям было присвоено почетное наименование «Гвардейские», и многие боевые ордена заслуженно украшают их боевые знамена.

От воинов-десантников требуются высокая физическая подготовка, умение смело и решительно действовать в тылу врага, отличное владение разнообразным вооружением и техникой. Служба в воздушнодесантных войсках и в мирное время богата подвигами.

Войска ПВО страны предъявили новые требования к системе противовоздушной обороны страны. Если раньше борьба велась только с авиацией противника, то теперь возникла необходимость уничтожать также ракетные средства нападения, применяемые противником.

Войска ПВО страны имеют задачу прикрывать от ударов ракетных и воздушных средств нападения противника важнейшие административно-политические центры и промышленные районы, узлы дорог, аэродромы и другие районы и объекты государственного и военного значения, т. е. они призваны стать надежным щитом для срыва нападения противника с воздуха, если агрессор отважится напасть на нас. Для этого в распоряжении Войск ПВО страны находятся такие зенитно-ракетные комплексы, радиолокационные станции и автоматизированные системы управления, которые позволяют поражать любые цели на значительном удалении от обороняемых объектов.

Войска противовоздушной обороны нашей страны состоят из зенитных ракетных войск, авиации ПВО, радиотехнических и спе-

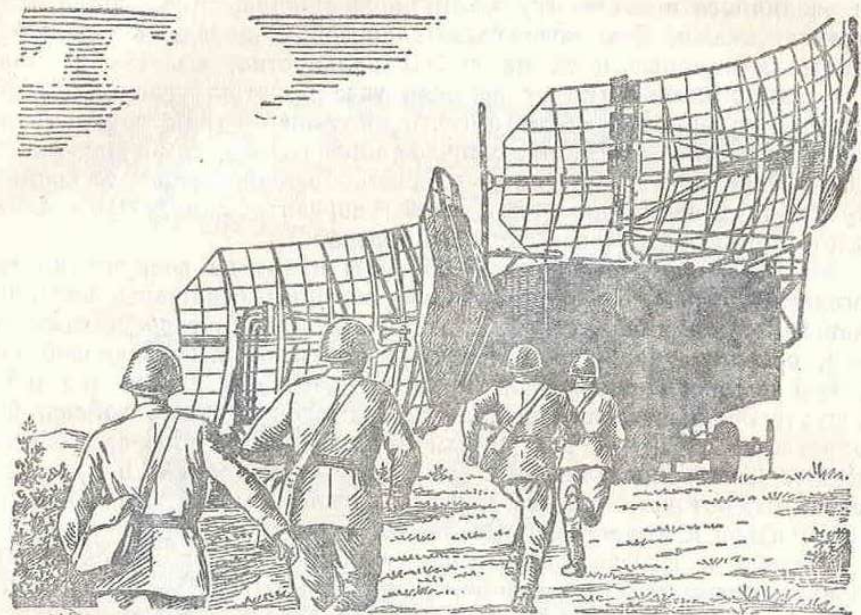

Воины радиотехнических войск непрерывно следят за воздушным пространством

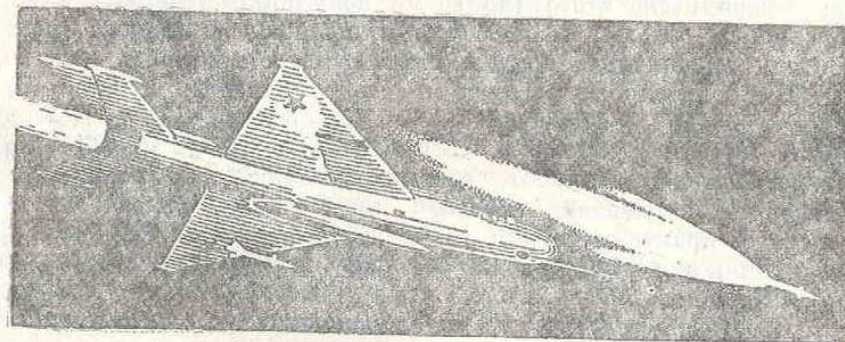

На перехват воздушной цели

циальных войск. Основу их боевой мощи составляют зенитные ракетные войска и ракетноносные истребители-перехватчики.

Зенитные ракетные войска вооружены ракетными комплексами различного назначения, в том числе и дальними беспилотными перехватчиками. Зенитные ракеты способны поражать все современные воздушные цели на любых дальностях, высотах и скоростях полета независимо от времени года и суток, условий погоды, а также радиопомех. Если в годы минувшей войны зенитная артиллерия затрачивала на уничтожение одного бомбардировщика 400—600 снарядов, то теперь достаточно одной или в крайнем случае двух зенитных ракет, чтобы поразить самолет на любой высоте при сверхзвуковой скорости полета.

Авиация противовоздушной обороны имеет на вооружении всепогодные истребители-перехватчики, которые оснащены новейшей навигационной аппаратурой и радиолокационными средствами поиска, обладают большой дальностью действия, сверхзвуковой скоростью и совершенным вооружением — ракетами класса «воздух — воздух». Важные задачи выполняют радиотехнические войска. Они непрерывно следят за воздушным пространством, опознают обнаруженные цели, определяют их координаты, скорость и направление полета и дают возможность зенитным ракетным войскам и авиации изготовиться к отражению и отразить нападение противника.

Служба в Войсках противовоздушной обороны нашей страны почетна и весьма ответственна. Воины Войск ПВО страны, как и личный состав Ракетных войск стратегического назначения, в мирные дни несут боевое дежурство, их усилиями обеспечивается создание надежного щита в мирном небе Советской Родины.

Военно-Воздушные Силы Наша страна является родиной авиации. Модель первого в мире летательного аппарата была построена в 1754 году великим русским ученым М. В. Ломоносовым. Известный ученый и изобретатель А. Ф. Можайский в 1882 году завершил постройку изобретенного им самолета; вскоре после этого (во время испытаний) впервые в истории самолет отделился от земли и поднялся в воздух. Лишь в 1903 году американцы братья Райт сумели повторить подобный опыт. Исключительные заслуги в области развития авиации принадлежат Д. И. Менделееву, Н. Е. Жуковскому, К. Э. Циолковскому и другим русским и советским ученым. В нашей стране были изобретены парашют, автопилот, множество авиационных приборов и аппаратов, построен гидросамолет, разработана и внедрена в практику теория реактивного движения. Именно русские летчики положили начало высшему пилотажу, освоению приемов воздушного боя, разработали тактику авиации. Летчик П. Н. Нестеров первым в мире выполнил на самолете петлю в вертикальной плоскости. Он же первым в истории авиации в 1914 году применил воздушный таран и ценой своей жизни сбил вражеский самолет.

Много нашлось последователей в применении тарана и среди советских летчиков в годы Великой Отечественной войны. Они, не

жалей своей жизни, храбро сражались с фашистскими асами, уничтожали живую силу и технику врага, применили много новых приемов и способов для нанесения ударов по врагу. Наши летчики смело вступали в бой при любом соотношении сил, в том числе и в одиночку, и часто выходили победителями из, казалось

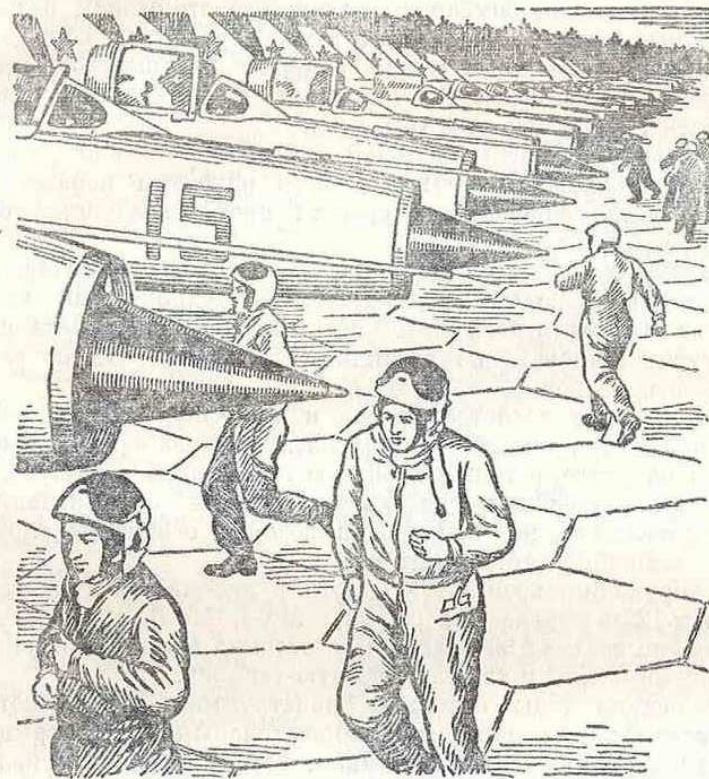

Летчики всегда готовы к вылету

бы, безвыходных положений. Если же складывалась исключительно тяжелая обстановка, они наносили урон врагу ценой своей жизни. Например, известный подвиг экипажа Николая Гастелло был повторен в ходе войны свыше 150 раз. Заслуги наших славных летчиков по достоинству оценены советским народом: 2420 человек были удостоены высокого звания Героя Советского Союза, 65 человек стали ими дважды, а А. И. Покрышкин и И. П. Кождуб заслужили это звание трижды.

И в послевоенные годы воины советских Военно-Воздушных Сил продолжают свято хранить и приумножать славные традиции. Они зорко охраняют интересы Отечества, настойчиво овладевают первоклассной боевой техникой и оружием, которое вручила

им Родина. Воины Военно-Воздушных Сил заслуженно гордятся и тем, что из их среды вышли первые наши космонавты, прокладывающие путь к освоению человеком космического пространства.

Военно-Воздушные Силы состоят из фронтовой, дальней и военно-транспортной авиации. Для выполнения своих задач они имеют самолеты различного назначения: истребители, истребители-бомбардировщики, бомбардировщики (ракетоносцы), разведчики, транспортные и другие самолеты, а также вертолеты.

В послевоенные годы наша авиация перешла от самолетов с поршневым двигателем к современным реактивным машинам, летающим со скоростью до 3 тыс. км/ч.

Самолеты-ракетоносцы дальней авиации способны совершать межконтинентальные полеты и своими ракетами поражать цели, не входя в зону поражения средств противовоздушной обороны противника.

Высокими качествами обладают и самолеты фронтовой авиации, которая тесно взаимодействует с Сухопутными войсками. Прежде всего это всепогодные сверхзвуковые истребители, которые могут действовать на различных высотах почти от земли до стратосферы.

Замечательные свойства имеют и сверхзвуковые истребители-бомбардировщики, способные поражать малоразмерные и подвижные цели на земле, а также самолеты противника в воздухе.

Самолеты-разведчики для обнаружения и распознавания объектов противника на земле и в воздухе оснащены сложной и весьма совершенной аппаратурой.

На вооружении военно-транспортной авиации состоят самолеты Ан-10, Ан-12 и другие и вертолеты Ми-4, Ми-6, способные перебрасывать по воздуху на большие расстояния и с высокой скоростью не только войска, но и тяжелую боевую технику.

В последние годы советские конструкторы и самолетостроители создали новые машины с замечательными свойствами: самолет вертикального взлета и посадки, который может использовать для этого любую, самую малую площадку; истребитель с изменяемым углом стреловидности крыла в полете.

Новые типы самолетов и вертолетов получила и военно-транспортная авиация. Достаточно назвать крупнейшие в мире воздушные корабли «Антей» (Ан-22). Грузоподъемность его достигает 80 т.

Военно-Морской Флот Берега нашей страны омываются тринадцатью морями, а протяженность морских границ составляет более 47 тысяч километров. Этим объясняется важная роль Военно-Морского Флота как одного из видов Вооруженных Сил, призванного защищать страну от нападения агрессоров с моря.

Слава русского оружия завоевана не только в сражениях на суше. Неоценимый вклад в дело разгрома врагов нашей Родины внесли и военные моряки. Навсегда вошли в историю имена наших прославленных флотоводцев Ушакова, Нахимова, Макарова и многих других.

Велики революционные заслуги военных моряков. В дни Октябрьского вооруженного восстания в Петроград прибыло 20 тысяч вооруженных матросов, а исторический выстрел с крейсера «Аврора» послужил сигналом к штурму Зимнего дворца. Военные моряки приняли активное участие в Октябрьской революции, а затем стойко защищали завоевания народа в огне боев гражданской войны. Мужественно сражались моряки в битвах Великой Отечественной войны. Героическая оборона Одессы и Севастополя, бесчисленные подвиги на суше и на море создали морякам заслуженную славу. Им были свойствен массовый героизм в боях, стойкость в обороне и неудержимый порыв в наступлении. 513 моряков стали в годы Великой Отечественной войны Героями Советского Союза, а 9 человек — дважды Героями.

В послевоенные годы по мере развития экономики страны совершенствовался и Военно-Морской Флот. Качественным скачком в его развитии было оснащение флота ядерным оружием и атомными двигателями. Ныне он имеет атомные и дизельные подводные лодки, морскую ракетно-носную авиацию, надводные корабли, береговые ракетные части и морскую пехоту.

Атомные подводные лодки вооружены ракетами и самонаводящимися торпедами с ядерными зарядами и способны наносить удары из-под воды по объектам противника, находящимся за тысячи километров, уничтожать подводные и надводные корабли противника.

Замечательное свойство атомных подводных лодок заключается в неограниченной дальности плавания. Это подтверждается успешно

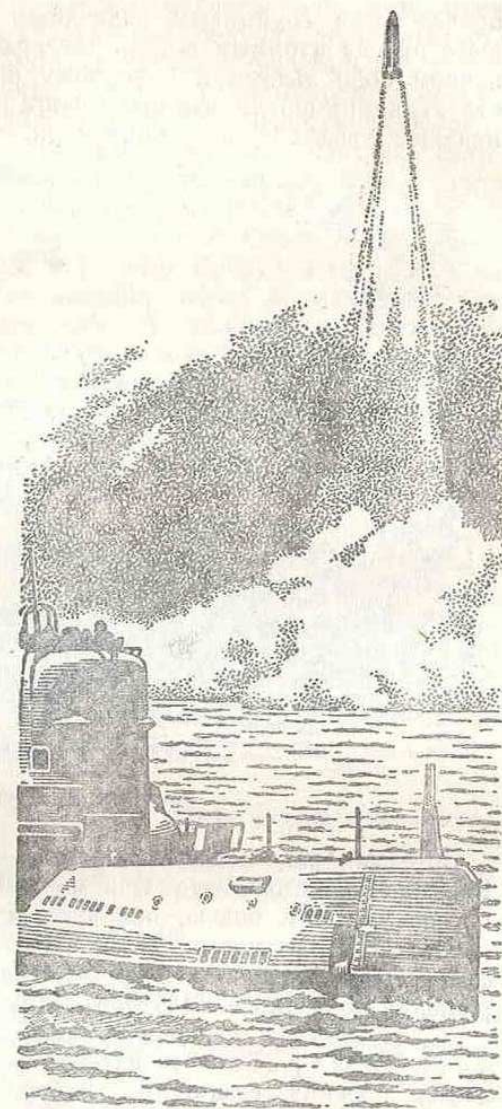

Подводные лодки — мощное средство борьбы

проведенным групповым подводным кругосветным плаванием нашего отряда атомных подводных лодок, а также арктическим плаванием подо льдами к Северному полюсу. Об этом же свидетельствует, например, то, что ныне наши корабли различного назначения плавают в водах Средиземного моря.

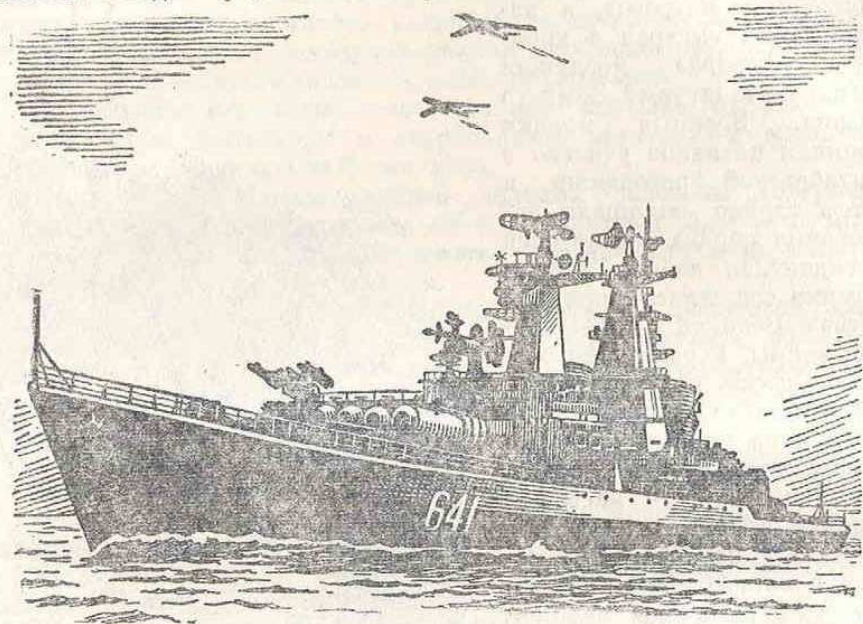

Ракетный крейсер в походе

Морская ракетопосная авиация — мощная ударная сила нашего Военно-Морского Флота. Она может действовать в любых условиях погоды, днем и ночью, обнаруживать вражеские цели и надежно поражать их ракетами. В ее составе имеются и противолодочные самолеты, и вертолеты, вооруженные эффективными средствами поражения подводных лодок противника.

Флот имеет и надводные корабли различного назначения: ракетные корабли и катера, вооруженные ракетами для поражения морских, воздушных и береговых целей; артиллерийские корабли для охраны кораблей на морских коммуникациях и поддержки десантов при высадке на берег; противолодочные корабли для борьбы с подводными лодками противника; десантные корабли для перевозки и высадки морских десантов; корабли противоминной обороны.

Кроме того, в составе Военно-Морского Флота имеются береговые ракетные части, вооруженные ракетами, и части морской пехоты, оснащенные специальным вооружением и плавающими боевыми машинами.

Краткий обзор организации Вооруженных Сил, назначения и возможностей их видов и родов войск показывает, что в какой бы

сфере империалистические агрессоры ни пытались напасть на нашу или другую социалистическую страну, они получают достойный отпор. Все виды Вооруженных Сил, рода войск и специальных войск имеют высокую степень выучки, постоянно находятся в боевой готовности. Это ярко подтвердилось учением «Двина» в феврале 1970 года, на котором были показаны блестящие образцы воинского мастерства, доблести, мужества, проявлены горячие чувства любви и преданности к партии и народу всеми участниками учения.

Министр обороны СССР Маршал Советского Союза А. А. Гречко на XXIV съезде КПСС говорил, что наши Вооруженные Силы на основе достижений советской экономики, науки и техники, в результате самоотверженного труда рабочих, инженеров, конструкторов и ученых непрерывно оснащаются совершенным оружием и боевой техникой различного назначения. «На вооружении Советской Армии имеется оружие, обладающее большой разрушительной силой и способное достигать любой точки земного шара, позволяющее Вооруженным Силам успешно решать боевые задачи на суше, в воздухе и на море»¹.

Могущество Советских Вооруженных Сил заключается, конечно, не только в том, что они оснащены первоклассным вооружением и боевой техникой, но прежде всего в том, что это оружие находится в руках пламенных патриотов своей Родины, верных сынов советского народа. Наши воины не раз доказывали, что советская земля священна и неприкосновенна. Они докажут это и впредь, если их вынудят к тому захватчики.

Вопросы для повторения

1. Виды Советских Вооруженных Сил.
2. Какие рода войск включают Сухопутные войска, Войска ПВО страны, Военно-Воздушные Силы?
3. Для чего предназначены Ракетные войска стратегического назначения?
4. Какие задачи выполняют Войска ПВО страны и Военно-Морской Флот?

Что читать по этой теме

Л. И. Брежнев. 50 лет великих побед социализма. М., Политиздат, 1967.
А. А. Гречко. 50 лет на страже завоеваний Великого Октября. М., Воениздат, 1968.

А. А. Гречко. Речь на XXIV съезде КПСС. «Правда», 3 апреля 1971 г.

КОМАНДНЫЕ, ПОЛИТИЧЕСКИЕ И ИНЖЕНЕРНО-ТЕХНИЧЕСКИЕ КАДРЫ СОВЕТСКИХ ВООРУЖЕННЫХ СИЛ

Забота Коммунистической партии о подготовке военных кадров Широко известна старинная народная мудрость: «Сильна рать воеводою». Смысл этих слов предельно ясен: без хорошего командира нет хорошего войска, без опытных, всесторонне подготовленных командных кадров нет армии.

Командные кадры — основной костяк Советской Армии и Флота.

¹ А. А. Гречко. Речь на XXIV съезде КПСС. «Правда», 3 апреля 1971 г.

Они цементируют ряды воинов, вносят в них дух дисциплины, бдительности, организованности и порядка, высокой идейности.

В мирное время командиры обучают и воспитывают своих подчиненных, всесторонне готовят их к умелой и самоотверженной защите социалистического Отечества. В суровые годы войны они руководят боевыми действиями войск, направляя их усилия на разгром врага.

Советские командиры в отличие от командиров армий буржуазных стран — командиры нового типа. Они кровь от крови и плоть от плоти своего народа. Выражая интересы трудящихся, активно борясь за проведение в жизнь ленинской политики Коммунистической партии и Советского правительства, наши командиры заслужили всеобщее уважение и почет.

«...Строя новую армию, — учил В. И. Ленин, — мы должны брать командиров только из народа. Только красные офицеры будут иметь среди солдат авторитет и сумеют упрочить в нашей армии социализм»¹. Эти ленинские слова подтверждены всем опытом современного военного строительства наших Вооруженных Сил.

Коммунистическая партия и Советское правительство постоянно заботятся о выращивании и воспитании закаленных, хорошо подготовленных командных, политических и инженерно-технических кадров Вооруженных Сил. Уже в ходе гражданской войны в стране была развернута широкая сеть военно-учебных заведений. Если в начале 1919 года военных школ и курсов было лишь 63, то уже в конце 1920 года их стало более 150. Всего за 1918—1920 годы в школах и на курсах было подготовлено свыше 60 тысяч командиров. Годы гражданской войны стали годами пробуждения талантов сотен советских военачальников, которые могли с полным правом сказать о себе словами революционной песни:

Вышли мы все из народа,
Дети семьи трудовой...

Под руководством ленинской партии в горниле боев за Советскую власть рос и мужал офицерский корпус молодой Красной Армии. Во главе частей, кораблей и соединений становились организаторы боевых рабочих дружин Красной гвардии, а также солдаты и матросы, получившие боевой опыт в период первой мировой войны. Каждый день жестокой борьбы с белогвардейцами и иностранными интервентами приносил вести о героических делах бригад, дивизий и армий, которыми командовали народные полководцы М. В. Фрунзе, С. М. Буденный, К. Е. Ворошилов, В. К. Блюхер, С. С. Вострецов, П. Е. Дыбенко, С. К. Тимошенко, Я. Ф. Фабрициус, И. Ф. Федько и прославленные военачальники М. Н. Тухачевский, А. И. Егоров, И. Э. Якир, И. П. Уборевич и многие другие. Наш народ бережно хранит память о легендарных

¹ В. И. Ленин. Полн. собр. соч., т. 37, стр. 200.

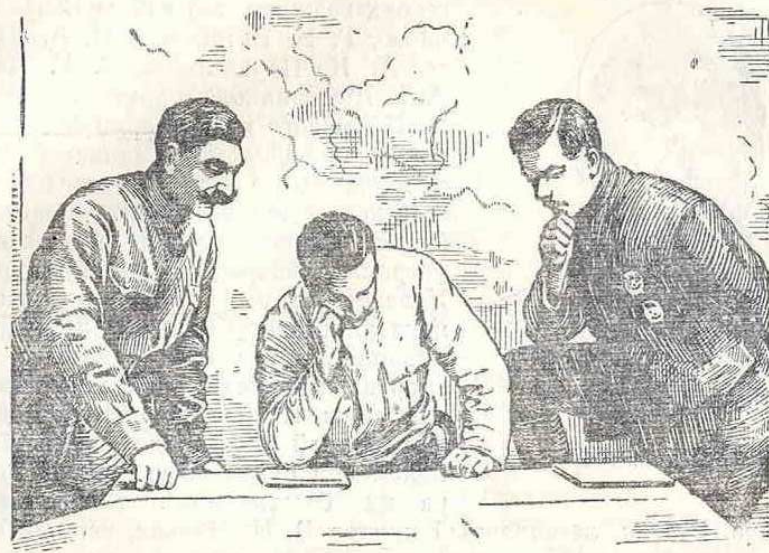

С. М. Буденный, М. В. Фрунзе и К. Е. Ворошилов обсуждают план предстоящей операции в период гражданской войны



В. И. Чапаев в бою



Г. И. Котовский

героях гражданской войны В. И. Чапаеве, Г. И. Котовском, Н. А. Щорсе, А. Я. Пархоменко, С. Г. Лазо, А. Г. Железнякове и других.

У каждого из нас ярки в памяти кадры кинофильма «Чапаев». Распростерлось по ветру, парит над белым конем черное крыло чапаевской бурки. Слово стрела на тетиве, устремлен вперед головной всадник. Увлеченные им красные эскадроны неудержимо врываются сейчас в дрогнувшие ряды врагов. Закружатся в смертельном вихре две непримиримые силы. И пока чапаевцы не одержат полной победы, до тех пор над полем боя будет возвышаться фигура их бесстрашного талантливого

командира. Это он, легендарный начдив В. И. Чапаев, верный сын народа, вместе с военным комиссаром Д. А. Фурмановым, вдохновляя красноармейцев бессмертными ленинскими идеями на подвиги, вселял в сердца бойцов непоколебимую уверенность в победе над врагом. Это ему, красному командиру, возвращенному большевистской партией, народ доверил руководить полками в сражениях за свободу и независимость Родины.

Замечательными политическими руководителями красноармейских масс показали себя на фронтах гражданской войны военные комиссары — славные посланцы ленинской партии в войсках. Организаторы и пламенные трибуны, они были могучей мобилизующей силой в армии и на флоте. Военные комиссары сплачивали партийные организации и с их помощью разъясняли политику партии, влияли на всех бойцов и командиров, насаждали в частях строгий порядок и дисциплину. Благодаря им партии удалось наиболее целесообразно использовать на военной службе и в действующих частях многих старых военных специалистов.

Военные комиссары — это беззаветные герои. Среди них были Александр Пархоменко, ставший впоследствии прославленным командиром дивизии; Николай Маркин — матрос-балтиец, организатор и комиссар Волжской военной флотилии; Дмитрий Фурманов — талантливый и мужественный сподвижник Чапаева; Иван Газа — рабочий-путяловец, комиссар путяловского бронепоезда № 6 имени В. И. Ленина и многие другие.

Большое внимание наша партия уделяла подготовке командных, политических и инженерно-технических кадров армии и флота накануне Великой Отечественной войны. К концу 1940 года в военных училищах насчитывалось в 3,6 раза больше курсантов, чем в 1937 году. За это же время число слушателей военных академий возросло в два с лишним раза.

Офицерский корпус, которым располагали Советские Вооруженные Силы накануне Великой Отечественной войны, отвечал своему высокому предназначению. Около 40% офицерских кадров составляли рабочие, 20% — крестьяне, 38% — служащие, 54,6% офицеров были членами и кандидатами в члены Коммунистической партии, 26,2% — комсомольцами. Все командиры соединений имели высшее или среднее военное образование.

Бессмертный подвиг во имя социализма совершил наш народ под руководством Коммунистической партии в Великой Отечественной войне. Эта война была и тяжчайшим испытанием, и школой мужества. «Она закончилась великой победой потому, — говорится в Тезисах ЦК КПСС к 100-летию со дня рождения В. И. Ленина, — что социализм обеспечил несокрушимое единство всего советского общества, мощь и невиданную мобильность его экономики, высокое развитие военной науки, воспитал замечательных воинов и военачальников».

В годы Великой Отечественной войны масштабы подготовки командно-политического и инженерно-технического состава армии и флота значительно возросли. В 1943 году военные кадры готовили 31 высшее военно-учебное заведение, 220 военных училищ и свыше 200 различных курсов подготовки и переподготовки начальствующего состава, которые выпускали ежегодно 400—500 тысяч офицеров. Все военно-учебные заведения за время войны подготовили около 2 миллионов офицеров.

Выпестованные Коммунистической партией военные кадры с честью выдержали суровый экзамен на полях сражений Великой Отечественной войны.

В Великой Отечественной войне Советские Вооруженные Силы превосходили самую сильную по тому времени армию капиталистического мира — армию фашистской Германии — не только в морально-политическом отношении и средствах борьбы, но и в военном искусстве, в организаторских способностях командного и начальствующего состава. Разгром гитлеровских полчищ под Москвой, окружение и уничтожение более чем 330-тысячной армии фельдмаршала Паулюса под Сталинградом, победа наших войск в Курской битве, на Среднем Дону, Днепре и в последующих сражениях с гитлеровской армией, завершившихся полным разгромом немецко-фашистских войск, — пример творческого развития советского военного искусства и умелого руководства боевыми действиями командирами всех степеней наших Вооруженных Сил в Великой Отечественной войне.

В огне войны партия вырастила замечательных командиров, которые в совершенстве овладели искусством ведения современно-



Н. А. Щорс



А. Я. Пархоменко

вяховский, В. И. Чуйков, Б. М. Шапошников, И. С. Юмашев и многие другие.

Активно участвовали в организации отпора врагу и представители старой гвардии — С. М. Буденный, К. Е. Ворошилов, С. К. Тимошенко.

За особо выдающееся полководческое искусство одиннадцать талантливых советских военачальников — Маршалы Советского Союза Л. А. Говоров, И. С. Конев, Р. Я. Малиновский, К. А. Мерецков, К. К. Рокоссовский, С. К. Тимошенко, Ф. И. Толбухин и генерал армии А. И. Антонов Президиумом Верховного Совета награждены орденом «Победа» — высшим военным орденом СССР, а Маршалы Советского Союза А. М. Василевский, Г. К. Жуков этой высокой награды удостоены дважды. Орденом «Победа» дважды награждался Верховный Главнокомандующий Советскими Вооруженными Силами И. В. Сталин.

За мужество, героизм и отвагу в боях с врагами Родины свыше 7 тысяч командиров удостоены высокого звания Героя Советского Союза. Многие из них за умелое руководство подчиненными войсками в боях награждены орденами Суворова, Кутузова, Александра Невского и Богдана Хмельницкого, а в Военно-Морском Флоте за флотоводческое искусство — орденами Ушакова и Нахимова.

Большой вклад в дело победы нашей армии над немецко-фашистскими войсками внесли политические работники Советской Армии и Военно-Морского Флота. Пламенным словом и личным примером мужества, отваги, храбрости они вдохновляли советских воинов на самоотверженную борьбу с врагом.

Безграничная преданность командных, политических и технических кадров армии и флота партии и своему народу, их высокая военная подготовка и незаурядные организаторские способности явились одним из важнейших условий всемирно-исторической

го боя, выдвинула большую группу полководцев, имена которых широко известны как нашему народу, так и народам других стран.

Своими умелыми действиями по руководству войсками прославились А. И. Антонов, И. Х. Баграмян, С. С. Бирюзов, А. М. Василевский, Н. Ф. Ватутин, К. А. Вершинин, Н. Н. Воронов, Л. А. Говоров, А. А. Гречко, А. Г. Головкин, С. Г. Горшков, А. И. Еременко, Г. К. Жуков, М. В. Захаров, И. С. Исаков, И. С. Конев, Н. И. Крылов, Н. Г. Кузнецов, Р. Я. Малиновский, К. А. Мерецков, К. С. Москаленко, А. А. Новиков, Ф. С. Октябрьский, И. Е. Петров, М. М. Попов, К. К. Рокоссовский, В. Д. Соколовский, Ф. И. Толбухин, В. Ф. Трибуц, И. Д. Чер-

победы, одержанной советским народом и его Вооруженными Силами над фашистской Германией.

В послевоенные годы командные, политические и инженерно-технические кадры Советской Армии и Флота продолжают углублять и совершенствовать свои политические, военные и специальные знания. Руководствуясь указанием В. И. Ленина о том, что без науки современную армию построить нельзя, Коммунистическая партия, ее Центральный Комитет неустанно заботятся о подготовке и воспитании для Вооруженных Сил командиров, политработников, инженеров и техников, которым по плечу решение самых сложных задач современной войны.

Командные, политические и инженерно-технические кадры готовятся в военных академиях, военных училищах и на курсах. Среди них широко известны такие кузницы военных кадров, как Военная академия Суворова имени К. Е. Ворошилова, Военная академия Генерального штаба имени К. Е. Ворошилова, Военная академия имени М. В. Фрунзе, Военно-политическая академия имени В. И. Ленина и Октябрьской Революции, Краснознаменная академия имени В. И. Ленина, Военно-инженерная академия имени В. В. Куйбышева, Военно-воздушная инженерная академия имени П. Е. Жуковского, Военно-морская академия имени Ушакова, Военная академия бронетанковых войск имени Маршала Советского Союза Р. Я. Малиновского, Артиллерийская инженерная академия имени Ф. Э. Дзержинского, Военно-воздушная Краснознаменная академия имени Ю. А. Гагарина и другие.

В связи с быстрым ростом технической оснащенности Вооруженных Сил и необходимостью подготовки инженерно-технических кадров в последнее время в армии и на флоте создан ряд специальных высших военно-инженерных училищ. Высшие военно-морские училища стали выпускать офицеров новой профессии — командир-инженер. Общевоинские, артиллерийские, авиационные и другие военные училища переведены в разряд высших учебных заведений.

Только за последние годы в нашей армии и на флоте число офицеров, имеющих высшее военное и специальное образование, увеличилось почти в четыре раза.

Советское правительство предоставляет лучшей части нашей молодежи все возможности получить военное образование, стать офицерами доблестных Вооруженных Сил. Каждый солдат и матрос, сержант и старшина, имеющий среднее образование, каждый



С. Г. Лазов

юноша, окончивший среднюю школу, техникум, может поступить в военное училище и после его окончания стать офицером.

Офицеры, генералы, адмиралы и маршалы Благодаря неустанной заботе Коммунистической партии и Советского правительства наши Вооруженные Силы не только оснащены вполне современным оружием и боевой техникой, но и располагают замечательными, хорошо подготовленными и любящими свое дело военными кадрами, которые беспредельно преданы Родине и Коммунистической партии.

Коммунистическая партия и ее Центральный Комитет умело подбирают военные кадры, правильно сочетая назначение на ответственные должности опытных военачальников нашей армии со смелым выдвижением молодых способных генералов и офицеров.

На руководящие посты в Вооруженных Силах выдвинуты талантливые полководцы и военачальники, прошедшие большой жизненный путь и имеющие богатый опыт руководства боевыми операциями на фронтах Великой Отечественной войны.

Министром обороны СССР является Маршал Советского Союза Андрей Антонович Гречко. Он родился в 1905 году в семье крестьянина. В 1919 году добровольно вступил в ряды Красной Армии и активно участвовал в гражданской войне. В Великую Отечественную войну командовал дивизией, корпусом, армиями, которые сражались с фашистскими войсками в Донбассе, на Северном Кавказе, в Новороссийске, Киеве, Житомире, а также Румынии и Чехословакии. За боевые заслуги А. А. Гречко удостоен звания Героя Советского Союза. После войны Маршал Советского Союза А. А. Гречко командовал военным округом, Группой советских войск в Германии, Сухопутными войсками, несколько лет был первым заместителем Министра обороны СССР. А. А. Гречко — член Центрального Комитета КПСС, депутат Верховного Совета СССР.

Советский народ по праву гордится офицерскими кадрами своих Вооруженных Сил, видит в них не только высококвалифицированных военных специалистов, но и неутомимых проводников политики Коммунистической партии и Советского правительства в армии и на флоте.

В. И. Ленин отмечал, что на командные должности страна выдвигает людей «более развитых, более сознательных, более твердых духом»¹. Именно из таких людей состоит офицерский корпус нашей армии.

В речи на XXIV съезде КПСС Министр обороны СССР Маршал Советского Союза А. А. Гречко назвал офицерский корпус золотым фондом наших Вооруженных Сил. Ныне свыше 90% офицерского состава — коммунисты и комсомольцы. Около половины, а в отдельных родах войск почти все офицеры имеют высшее военное или специальное образование. До 45% офицерских должностей в армии и на флоте занимают инженеры и техники.

¹ В. И. Ленин. Полн. собр. соч., т. 39, стр. 208.

«Особенностью нынешнего офицерского корпуса Вооруженных Сил является его молодость. Сейчас более 65% офицеров в полковом звене моложе 30 лет. Эти офицеры не прошли школу войны, но зато они обладают такими драгоценными качествами, как кипучая энергия, боевой задор, запас знаний. Они уверенно обучают и воспитывают подчиненных и в сочетании с опытными кадрами составляют тот сплав, который придает необходимую прочность сложному воинскому организму»¹.

В целом Вооруженные Силы — это монолитный коллектив, где нерушимы морально-политическая сплоченность, единство целей и интересов всех генералов, офицеров, старшин, сержантов, солдат и матросов.

Офицеры армии и флота — это основа крепости и высокой боеспособности Советской Армии и Военно-Морского Флота. Они обеспечивают слаженные действия Вооруженных Сил как в боевой обстановке, так и в мирных условиях.

Одни офицеры командуют взводами, ротами, батареями, батальонами, полками, кораблями, другие работают в штабах, в высших и средних военных учебных заведениях. Наиболее опытные офицеры командуют соединениями.

Значительную часть военных кадров составляют политические работники: начальники политорганов, заместители командиров по политической части полков, кораблей и подразделений, пропагандисты частей и соединений, секретари партийных и комсомольских комитетов и др.

В наше время командир — это одновременно и хорошо подготовленный в техническом отношении офицер. В его распоряжении сложнейшая боевая техника, новейшие средства борьбы. Поэтому в армии и на флоте неуклонно растет удельный вес командиров и начальников с инженерно-техническим образованием, многие из которых командуют подразделениями, частями и соединениями. Ныне среди офицеров Ракетных войск 72%, а в Войсках ПВО страны более 70% инженеров и техников. В Сухопутных войсках каждый четвертый офицер имеет высшее военное или специальное образование. В Военно-Морском Флоте каждый второй офицер имеет высшее образование, все командиры кораблей и почти все офицеры на подводных лодках и надводных кораблях также имеют высшее образование.



Маршал Советского Союза А. А. Гречко

¹ А. А. Гречко. Речь на XXIV съезде КПСС. «Правда», 3 апреля 1971 г.

Все командиры частей и соединений — коммунисты, подавляющее большинство имеет высшее образование.

Высокую военную, общую и техническую подготовку имеют также политработники Советской Армии и Флота. Значительная часть из них с боевым опытом, многие стали классными специалистами. Это позволяет им глубоко вникать в жизнь войск, направлять усилия партийных и комсомольских организаций, всех коммунистов и комсомольцев на успешное выполнение задач боевой и политической учебы.

Беспримерные подвиги наших летчиков-космонавтов Героев Советского Союза Ю. А. Гагарина, Г. С. Титова, А. Г. Николаева, П. Р. Поповича, В. Ф. Быковского, В. В. Николаевой-Терешковой, В. М. Комарова, Б. Б. Егорова, А. А. Леонова, П. И. Беляева, К. П. Феоктистова, В. А. Шаталова, Б. В. Воынова, А. С. Елисеева, Е. В. Хрупова, Г. Т. Берегового, А. В. Филипченко, В. Н. Волкова, В. В. Горбатко, В. П. Кубасова, Н. Н. Рукавишников, Г. С. Шонина, В. И. Севастьянова, Г. Т. Добровольского, В. И. Пацаева еще выше подняли боевую славу всего офицерского корпуса Советских Вооруженных Сил и славу народов нашей Родины. В мужестве, отваге и духовной красоте космонавтов ярко отражается богатый нравственный мир наших офицеров, их высокая военная и техническая подготовка, непреклонная воля к победе, постоянная готовность выполнить любой приказ Родины.

Боевые дела очень многих советских офицеров, находящихся ныне в рядах армии и флота, начинались в суровые дни Великой Отечественной войны. Большинство офицеров в звене от командира полка и выше прошли школу войны, имеют ценный боевой опыт.

А. П. Шилин — один из таких боевых командиров. Солдаты и сержанты Н-ской части с гордостью смотрят на Золотые Звезды дважды Героя Советского Союза, сияющие на груди их боевого командира. Девятнадцатилетним юношей Шилин прибыл на фронт. И вскоре о его подвигах узнала вся страна.

В темную осеннюю ночь в составе штурмового отряда гвардейской дивизии молодой артиллерист совершил дерзкий бросок со своим подразделением через Днепр. Когда взрывом мины опрокинуло лодку, лейтенант, борясь с течением широкой реки, вплавь достиг берега, занятого врагом. Но случилось так, что радиостанция вышла из строя. Тогда офицер переправился обратно на левый берег, взял другую радиостанцию и вернулся к своим боевым товарищам. Под разрывами снарядов и мип Шилин трижды переплывал Днепр, чтобы в ответственный момент оказаться в самом пужном месте. Перешедшие в контратаку фашисты были встречены метким огнем наших батарей, стрельбу которых корректировал лейтенант Шилин.

Бой шел жестокий. Был ранен командир батальона, смертью героя пали командиры рот. Старшим из офицеров на плацдарме остался лейтенант Шилин. Он шесть раз поднимал пехотинцев в атаку. Ряды защитников плацдарма поредели. Наши орудия с левого берега не могли помочь храбрецам огнем, так как пози-

ции, занимаемые советскими войсками, вплотную примыкали к вражеским окопам. У офицера Шилина созрело решение: если нет патронов, если одолевает враг, надо нанести по нему последний могучий удар своей артиллерией, не страшась возможной гибели от своих снарядов.

«Огонь на нас!» — властно передал Шилин по радио. Мощным залпом наши батареи ударили по берегу, разметали и уничтожили наседавших гитлеровцев. Под прикрытием огня на плацдарм высадился наш полк. Затем переправились другие части. Они сбили врага и погнали его от Днепра.

Чудом оставшийся в живых лейтенант Шилин через неделю снова был в первых рядах продвигавшихся на запад гвардейцев. За подвиг на Днепре он был награжден первой Золотой Звездой Героя Советского Союза.

Вторую Золотую Звезду А. П. Шилин получил за героизм, проявленный в бою на Висле. Герой-артиллерист поднял в атаку воинов. Будучи раненым, он взорвал вражеский дзот и этим помог части прорвать сильно укрепленную линию обороны противника.

В послевоенные годы А. П. Шилин закончил военную академию, ему присвоено звание генерала; он продолжает службу в Вооруженных Силах.

Труд советского офицера сложен и почетен. Нелегко постоянно находиться там, где решается успех боя, быть в любую минуту готовым к действиям, вытекающим из сложившейся обстановки.

Советские офицеры изо дня в день совершенствуют свои военные и политические знания. Они глубоко изучают марксистско-ленинскую теорию, военное искусство, успешно осваивают новые виды боевой техники и вооружения, учатся творчески решать стоящие перед ними задачи, побеждать врага.

Беспредельно преданный великим идеям марксизма-ленинизма, большой знаток военного дела, советский офицер каждым своим действием и словом показывает образец партийной принципиальности. Он начальник, которого партия и правительство наделили большими правами, он чуткий и заботливый воспитатель и наставник, человек, готовый на подвиг во имя Родины.

Жизнь со всей убедительностью показывает, что ныне, как и в прошлом, ратный труд советских офицеров, генералов и адмиралов необходим народу так же, как труд рабочих, колхозников, инженеров, учителей, врачей, ученых и других категорий трудящихся великого Советского Союза. Жизнь командиров, политработников, инженеров и техников наших Вооруженных Сил посвящена самому дорогому — защите Родины.

Сержанты и старшины — Наши Вооруженные Силы состоят из непосредственные начальники солдат и матросов различных соединений, частей (кораблей) и подразделений. Первичными подразделениями являются отделения, экипажи, расчеты, боевые посты. Их возглавляют младшие командиры — сержанты и старшины. Они исполняют также обязанности

помощников командиров взводов, служат старшинами рот, батарей, команд специалистов.

В воспитании и обучении солдат и матросов исключительно велика роль сержантов и старшин — самого многочисленного отряда советских командиров. В годы Великой Отечественной войны сержанты и старшины вместе с подчиненными стойко переносили тяготы и лишения фронтовой жизни, во главе отделений и расчетов они шли в атаку и показывали подчиненным пример мужества, отваги и боевого мастерства. Советская Родина высоко оценила их ратный труд. Десятки тысяч сержантов и старшин награждены орденами и медалями СССР, около 2800 человек удостоены высокого звания Героя Советского Союза. В их числе сержанты Егоров и Каптария, водрузившие Знамя Победы над Берлином. За годы войны младшие командиры приобрели большой боевой опыт, что позволило многим из них успешно командовать подразделениями и даже частями. В 1945 году более 420 бывших младших командиров командовали полками на фронтах Отечественной войны.

В дни напряженной боевой учебы сержанты и старшины — непосредственные начальники солдат и матросов — постоянно обучают и воспитывают своих подчиненных. Под их влиянием закаляется характер молодого воина, вырабатываются качества, необходимые для победы в бою. Солдат и матрос всю жизнь помнит своего первого наставника (младшего командира).

Командуя расчетами, отделениями, экипажами, боевыми постами, сержанты и старшины поддерживают образцовый порядок, показывают подчиненным пример выполнения воинского долга. Кого может оставить равнодушным, например, мужество старшего сержанта сверхсрочной службы А. Г. Мозолевого! В самолете, который летел на большой высоте, возник пожар. На старшем сержанте загорелась одежда, однако он, преодолевая боль, сумел закрыть доступ кислорода в кабину и предотвратил распространение огня. Жизнь экипажа была спасена. За этот героический подвиг старший сержант Мозолевский награжден орденом Красного Знамени.

Замечательным командиром отделения зарекомендовал себя младший сержант В. С. Семенко. Он — отличник Советской Армии, специалист первого класса. Все воины его отделения стали отличниками боевой и политической подготовки. За умелое обучение и воспитание солдат и безупречное выполнение своего воинского долга Указом Президиума Верховного Совета СССР младший сержант Василий Семенко награжден орденом Красной Звезды.

Таких младших командиров в наших Вооруженных Силах немало. Многие из них уже в мирное время награждены орденами и медалями Советского Союза.

Приказ командира —
приказ Родины

Служебная деятельность каждого военнослужащего, нормы их поведения, весь порядок в армии определяются воинскими уставами и приказами начальников.

Без приказа командира нет армейской жизни.

В нашей армии командиры — выходцы из рабочих, крестьян и интеллигенции, подавляющее большинство из них коммунисты и комсомольцы. У них с рядовыми нашей армии одни и те же интересы и цели — верно служить Родине, охранять мирный труд нашего народа, строящего коммунизм.

Советские командиры сочетают в себе, с одной стороны, качества требовательного начальника, с другой — заботливого воспитателя.

Советский воин живет и действует со своим начальником по одним и тем же нравственным принципам, по священным для каждого воина требованиям военной присяги и воинских уставов. Думы командира — его думы, воля командира — закон для солдата и матроса.

Чувства искреннего уважения и благодарности к командирам ярко выражены в солдатском стихотворении:

Есть в нашем офицере обаянье.
И ты всегда готов за ним
На самое большое испытанье
Идти сквозь бурю,
Сквозь огонь и дым.
Он как отец, и нет для нас
дороже
Людей на боевом пути.
Он потому нам дорог,
Что он может,
Ведя на смерть,
От смерти отвести...

В армиях капиталистических стран офицеры выдвигаются из имущих классов. Они исполняют волю кучки монополистов. В. И. Ленин писал, что в этих армиях «офицеры и генералы большей частью либо принадлежат к классу капиталистов, либо отстаивают его интересы»¹.

Так было и в старой русской армии, где офицерский корпус был далек от солдат, матросов. Он состоял более чем на половину из дворян, на 42% из городской буржуазии и деревенских кулаков, небольшое число составляли выходцы из духовенства. Им чужды были интересы простого народа — рабочих и крестьян, из числа которых по сути не было офицеров.

Так обстоит дело и сейчас в армиях империалистических государств. В Соединенных Штатах Америки, например, ныне почти все офицеры являются верными слугами капитала, им чужды интересы трудового народа. Известно, что в США негров более 20 миллионов человек. Однако господствующие классы США и военное командование, проводя расовую дискриминацию, как пра-

¹ В. И. Ленин. Полн. собр. соч., т. 31, стр. 459.

вило, не выдвигают негров-военнослужащих на командные должности, особенно на высшие.

В Англии 67% офицеров — сыновья фабрикантов, представителей крупных землевладельцев-феодалов — самого реакционного класса эксплуататоров. Служба в офицерском корпусе Англии составляет привилегию исключительно аристократии.

В Западной Германии среди генералов и адмиралов свыше 30% — бывшие гитлеровские генералы, офицеры, унтер-офицеры. Как правило, они выходцы из среды помещиков, владельцев заводов и фабрик.

В силу этих причин в странах капитала между командным составом армии и рядовыми лежит непроходимая пропасть, существует взаимное недоверие; солдатское послушание в армиях этих стран достигается путем обольщивания, обмана, подкупа и главным образом принуждения.

В Советской Армии командир является представителем Советской власти, ответственным государственным работником. Он имеет право приказывать подчиненным, требовать выполнения своих приказов и распоряжений. «Командир — всему голова» — так в поговорке определил народ роль командира-единоначальника Советской Армии. И это очень метко. Его роль поистине велика. Если командир приказывает, то он выступает от имени Родины. Именно поэтому считается, что приказ командира — это приказ Родины. «Приказ свят, без дисциплины солдат — не солдат», — справедливо гласит народная пословица.

Приказ командира — закон для подчиненных, он должен быть выполнен точно и в срок. Неточное и несвоевременное выполнение приказов начальников и в мирное время нанесит большой вред воинскому порядку, ослабляет боевую готовность армии, в бою же это губительно.

М. И. Калинин говорил: «Приказ, распоряжение командира — это в любых условиях закон для бойца, закон, от которого никаких отступлений быть не должно»¹. Если воины не приучены беспрекословно, не жалея сил и самой жизни, выполнять волю командира, командир не сможет направлять усилия личного состава на выполнение задач, поставленных перед подразделением или частью в мирных условиях, и тем более успешно управлять подчиненными в бою и победить врага. А неорганизованная и неуправляемая масса воинов, действуя разобщенно, не сможет выполнить поставленную задачу.

Сильный, смелый, заботливый, знающий военное дело командир вызывает у подчиненных любовь и уважение, стремление выручить его в минуту опасности, грудью защитить от врага.

«Командир за всех — все за командира», — с гордостью говорят советские воины.

Защищая командира, спасая ему жизнь, советские воины про-

являют заботу о поддержании боеспособности части, корабля. В народе говорят: «Береги командира в бою, защищай, как жизнь свою».

В готовности выручить командира из беды, отвести от него опасность в бою проявляется нерушимый закон дружбы и товарищества советских воинов.

История наших Вооруженных Сил знает немало героических подвигов, когда в ожесточенных боях с врагами социалистического Отечества солдаты и матросы грудью защищали своих командиров от смертельной опасности. Советский народ высоко ценит подвиги таких воинов.

В одном из морских боев с фашистами был поврежден и загорелся наш катер. Командир отделения мотористов Матюхин и матрос Кусков во время тушения пожара получили сильные ожоги. Вскоре корабль начал тонуть. Среди обломков рубки Матюхин и Кусков увидели двух раненых офицеров, один из них был командиром корабля. Превозмогая боль и пренебрегая опасностью, моряки быстро надели на офицеров спасательные круги и спустились с ними за борт. Отважные воины несколько часов продержались на воде. За спасение жизни командиров Григорию Матюхину и Виктору Кускову было присвоено звание Героя Советского Союза.

Политические органы
Советских
Вооруженных Сил

Коммунистическая партия Советского Союза повседневно уделяет внимание повышению политической сознательности воинов, их идейной закалке, развивает у них высокие морально-боевые качества, воспитывает непоколебимую уверенность в торжестве дела коммунизма, мобилизует личный состав на повышение бдительности и боевой готовности войск.

Партийно-политической работой в Вооруженных Силах СССР руководит Центральный Комитет КПСС через Главное политическое управление Советской Армии и Военно-Морского Флота, работающее на правах отдела ЦК КПСС.

Начальником Главного политического управления Советской Армии и Военно-Морского Флота является генерал армии Алексей Алексеевич Епихев.

В организации и проведении идейно-политического воспитания воинов в Вооруженных Силах ведущая роль принадлежит политорганам, армейским и флотским партийным организациям.

Созданные по указанию В. И. Ленина политорганы Советских Вооруженных Сил на протяжении всей своей истории были и остаются боевыми органами армии и флота. Вместе с партийными организациями и в тесном единстве с командирами они настойчиво проводят политику Коммунистической партии по укреплению боевой мощи наших войск.

Высокий авторитет политорганов среди личного состава Вооруженных Сил СССР, подчеркивается в Приветствии Центрального Комитета КПСС в связи с 50-летием со дня создания Политуправления Реввоенсовета Республики, яркое свидетельство их огромной плодотворной деятельности как в мирное, так и

¹ М. И. Калинин. О коммунистическом воспитании и воинском долге. М., Воениздат, 1967, стр. 529.



Генерал армии
А. А. Ешинев

в военное время. В суровые годы военных испытаний работники политорганов, коммунисты всегда находились в первых рядах защитников Родины. Они вели многогранную организаторскую и идеологическую работу, воспитывали у воинов мужество и героизм, жгучую ненависть к захватчикам, непоколебимую веру в нашу победу, личным примером вдохновляли и поднимали их на разгром врага.

Во всех видах Вооруженных Сил — Ракетных войсках стратегического назначения, Сухопутных войсках, Войсках противовоздушной обороны страны, в Военно-Воздушных Силах и Военно-Морском Флоте — имеются политические управления.

Партийно-политическую работу в военных округах, группах войск и на флотах организуют и возглавляют по-

литические управления округов, групп войск и флотов. Они направляют деятельность политических отделов соединений, партийных и комсомольских организаций, а также заместителей командиров частей и кораблей по политической части, организуют партийно-политическую работу в войсках.

Работники политических органов и заместители командиров (начальников) по политической части не избираются, а назначаются. Это вызвано особым характером организации Советских Вооруженных Сил и выполняемых ими задач.

Цементирующей силой войск, главной опорой командиров и политработников в решении всех задач, стоящих перед армией и флотом, как всегда являются коммунисты и комсомольцы.

Партийные организации Советской Армии и Военно-Морского Флота представляют собой многочисленный боевой отряд КПСС, тесно сплоченный вокруг ее ленинского Центрального Комитета. Коммунисты и комсомольцы составляют около 82% личного состава Вооруженных Сил. В этом состоит сила нашей армии и флота, основа высокого политико-морального состояния войск, залог успешного решения задач по обеспечению безопасности Родины.

В период иностранной военной интервенции и гражданской войны Центральный Комитет партии направил в Красную Армию, по неполным данным, более 260 тысяч коммунистов. Это была огромная сила. В отчете Политического управления Реввоенсовета Республики говорилось: «Будущий историк с изумлением отметит, что, стараясь предусмотреть шансы победы, ответственные лица иной раз считали более тщательно количество имевшихся налицо коммунистов, чем количество пушек и пулеметов».

В годы Великой Отечественной войны коммунисты были на самых ответственных участках боев, личным примером увлекали бойцов на разгром врага. Вместо погибших парторганизации армии и флота пополнялись новыми коммунистами. Зачастую партийные документы вручались молодым коммунистам начальниками политорганов непосредственно на поле боя.

К концу Великой Отечественной войны в армии и на флоте было 3325 тысяч коммунистов, или 60% всего состава партии. Коммунисты были той великой силой, которая вдохновляла воинов на героическую борьбу против немецко-фашистских захватчиков.

В настоящее время партийные организации или партийные группы имеются в большинстве рот и равных им подразделений.

В частях и на кораблях, где насчитывается свыше 75 коммунистов, созданы партийные комитеты. Партийным организациям батальонов и равных им подразделений предоставлены права первичных организаций. В ротах, батареях, боевых частях при наличии в них трех и более членов партии создаются партийные организации на правах цеховых; в подразделениях, имеющих одного-двух членов партии и нескольких кандидатов, — партийные группы.

Перед партийными организациями стоят большие и ответственные задачи: обеспечить проведение в жизнь политики партии, воспитывать воинов в духе идей марксизма-ленинизма, любви к Родине и ненависти к империалистам, заботиться об укреплении воинской дисциплины, мобилизовывать личный состав на выполнение задач боевой и политической подготовки, на безупречное исполнение своего воинского долга.

Партийные организации руководят комсомольскими организациями, заботятся о политическом и воинском воспитании членов ВЛКСМ. В руководстве партии комсомолом лежит источник силы и творческой активности комсомола.

Комсомольские организации армии и флота — составная часть ВЛКСМ. В Вооруженных Силах первичные комсомольские организации создаются политическими отделами или комсомольскими комитетами, которым предоставлены права райкомов ВЛКСМ, в батальонах, дивизионах, отдельных ротах (батареях), эскадрильях и равных им подразделениях, учреждениях — при наличии не менее трех членов ВЛКСМ. Внутри первичных организаций ВЛКСМ на правах цеховых создаются комсомольские организации в ротах, батареях и им равных подразделениях, а во взводах, экипажах, авиазвеньях, расчетах — комсомольские группы.

В полках, на кораблях 1 и 2 ранга, в отдельных частях, в военно-строительных отрядах, а также в военных учреждениях, где первичные комсомольские организации созданы по подразделениям, избираются комсомольские комитеты.

В военных академиях, училищах, управлениях военных округов, а также в некоторых научно-исследовательских институтах, арсеналах и т. п. создаются комсомольские комитеты, работающие на правах райкомов ВЛКСМ. Комитет ВЛКСМ и бюро избирают-

ся открытым голосованием на комсомольских конференциях или собраниях. В комсомольских организациях, насчитывающих менее 10 членов ВЛКСМ, бюро не создаются, а избираются секретарь и его заместитель.

В своей деятельности комсомольские организации армии и флота руководствуются Уставом ВЛКСМ, работают на основе Инструкции организациям ВЛКСМ в Советской Армии и Военно-Морском Флоте под непосредственным руководством политических органов, заместителей командиров по политической части и партийных организаций.

Велика роль комсомольских организаций армии и флота в идейной закалке воинов, в воспитании у них мужества, стойкости, выдержки, дисциплинированности, в совершенствовании боевого мастерства. Комсомольские организации Вооруженных Сил призваны совершенствовать, улучшать боевую и политическую подготовку молодых воинов, добиваться, чтобы комсомольцы военнотружущие настойчиво овладевали новой боевой техникой и оружием, становились специалистами высокого класса. В этой важной работе они выступают боевыми помощниками командиров, политорганов, партийных организаций.

Вопросы для повторения

1. Какое значение в жизни, учебе и боевой деятельности Советских Вооруженных Сил имеют командные, политические и технические кадры?
2. Как наша партия, В. И. Ленин создавали и воспитывали командные кадры молодой Советской Армии в годы гражданской войны и иностранной интервенции?
3. Какую роль сыграл командно-политический состав наших Вооруженных Сил в Великой Отечественной войне?
4. Что представляют собой ныне командные, политические и инженерно-технические кадры Советской Армии и Военно-Морского Флота?
5. Какую работу проводят командиры и политработники по обеспечению безопасности нашей социалистической Родины?
6. Какие задачи решают политорганы, партийные и комсомольские организации Советской Армии и Флота?
7. Какое значение имеет единоначалие в армии и на флоте? Почему приказ командира — закон для подчиненных?
8. Почему защита командира в бою — дело чести каждого солдата и матроса?

Что читать по этой теме

В. И. Ленин. Речь перед слушателями Свердловского университета, отправляющимися на фронт, 24 октября 1919 года. Полн. собр. соч., т. 39, стр. 239—247.

В. И. Ленин и Советские Вооруженные Силы. М., Воениздат, 1969, стр. 241—275.

М. И. Калинин. О коммунистическом воспитании и воинском долге. М., Воениздат, 1967, стр. 529.

Материалы XXIV съезда КПСС. М., Политиздат, 1974, стр. 23—28; 77—82; 185, 186; 205.

А. А. Гречко. Речь на XXIV съезде КПСС. «Правда», 3 апреля 1971 г.

НЕУКЛОННО ВЫПОЛНЯТЬ ЗАКОН СССР «О ВСЕОБЩЕЙ ВОИНСКОЙ ОБЯЗАННОСТИ»

Советская Армия — часть нашего народа, живущая с ним одной жизнью. Военная служба у нас — это не только школа боевого мастерства. Это в то же время хорошая школа идейной и физической закалки, дисциплинированности и организованности.

12 октября 1967 года Верховный Совет СССР принял новый Закон СССР «О всеобщей воинской обязанности».

Этот Закон разработан на основе глубокого анализа и учета экономических и социальных преобразований, происшедших в жизни нашего общества, возросшего уровня общеобразовательной и технической подготовки советской молодежи, а также с учетом коренных изменений в оснащении армии и флота новейшей боевой техникой и современным оружием, развития военной науки.

Закон направлен на дальнейшее повышение обороноспособности страны, укрепление Вооруженных Сил СССР и свидетельствует о неослабной заботе Коммунистической партии об укреплении военного могущества нашей Родины.

В этом Законе четко определен порядок подготовки советского народа к вооруженной защите государственных интересов СССР и отпору агрессорам. В нем предельно ясно изложены воинская обязанность граждан СССР на современном этапе, их задачи по защите социалистической Родины и выполнению интернационального долга нашей армии.

В нашей стране всеобщая воинская обязанность является законом. Воинская служба в рядах Вооруженных Сил СССР представляет почетную обязанность каждого советского гражданина. Это значит, что в Вооруженных Силах должны пройти службу все без исключения граждане СССР мужского пола, годные к ней по состоянию здоровья, независимо от их расовой и национальной принадлежности, вероисповедания, образования, оседлости, социального и имущественного положения. Обязанность эта почетная и уважаемая народом.

Согласно Закону все военнотружущие и военнообязанные подразделяются на солдат, матросов, сержантов, старшин и офицерский состав. Офицеры в свою очередь подразделяются на младший офицерский состав (от младшего лейтенанта до капитана включительно), старший (от майора до полковника включительно) и высший офицерский состав (генералы, адмиралы и маршалы).

Каждому военнотружущему и военнообязанному присваивается соответствующее воинское звание, которое устанавливается Президиумом Верховного Совета СССР. Законом определено также, какой государственный орган присваивает установленные воинские звания.

Прохождение военной службы

Новым Законом предусмотрена следующая продолжительность сроков действительной военной службы: для солдат и сержантов Советской Армии, береговых частей и авиации Военно-Морского Флота, пограничных и внутренних войск 2 года вместо ра-

пее существовавшего срока в 3 года. Этот срок, следовательно, будут служить солдаты и сержанты Ракетных войск стратегического назначения, Сухопутных войск и Войск ПВО страны, Военно-Воздушных Сил и все, кто служит в войсках Комитета государственной безопасности, Министерства внутренних дел, в военно-строительных отрядах, а также в войсках других министерств и ведомств.

Для матросов и старшин кораблей, судов и береговых частей боевого обеспечения Военно-Морского Флота и морских частей пограничных войск установлен срок службы 3 года. По Закону 1939 года для матросов на кораблях Военно-Морского Флота срок службы устанавливался продолжительностью четыре года.

Для лиц, имеющих высшее образование, во всех видах Вооруженных Сил, пограничных и внутренних войсках сохранена одногодичная действительная военная служба.

Новым Законом установлен один призывной возраст — 18 лет. Призыв граждан на действительную военную службу согласно действующему Закону проводится дважды в году: в мае — июне и в ноябре — декабре. Тому, кто призван в мае — июне, срок службы исчисляется с 1 июля года призыва, а призванным в ноябре — декабре — с 1 января следующего года.

Увольнение в запас воинов, отслуживших положенный срок, тоже производится дважды в год.

Новый Закон о начальной военной подготовке

Интересы обороны страны, происшедшие изменения в оснащении армии и флота новейшей техникой и вооружением, а также сокращение сроков службы рядового и сержантского состава требуют резкого улучшения подготовки молодежи к службе в Вооруженных Силах. В связи с этим и в соответствии с требованиями Закона СССР о всеобщей воинской обязанности с юношами допризывного и призывного возрастов повсеместно до призыва их на действительную военную службу проводится начальная военная подготовка без отрыва от производства и учебы.

Начальная военная подготовка с учащейся молодежью, включая подготовку по гражданской обороне, проводится в общеобразовательных школах (начиная с девятого класса), в средних специальных учебных заведениях (на старших курсах) и в учебных заведениях системы профессионально-технического образования (на первом — третьем годах обучения); занятия с молодежью ведут штатные военные руководители.

Юноши, не обучающиеся в дневных (очных) учебных заведениях, начальную военную подготовку проходят на учебных пунктах, создаваемых на предприятиях, в организациях, учреждениях, совхозах и колхозах.

Продолжительность обучения юношей на учебном пункте устанавливается 1—1,5 года. Занятия по военному обучению на учебных пунктах проводятся нештатными начальниками учебных пунктов, их заместителями и инструкторами по начальной военной подготовке.

По программе на начальную военную подготовку в школах, учебных заведениях и на учебных пунктах отводится 140 часов. За это время молодежь должна уяснить назначение Советских Вооруженных Сил, их характер и особенности, значение службы в Вооруженных Силах как почетной обязанности граждан СССР, основные требования военной присяги, воинских уставов; должна ознакомиться с действиями солдата в основных видах боя, изучить устройство автомата, ручного пулемета, ручного противотанкового оружия и ручных гранат, получить практику в стрельбе из малокалиберной винтовки и по возможности — в стрельбе боевым патроном из автомата.

На занятиях по гражданской обороне молодежь изучает боевые свойства оружия массового поражения вероятного противника, способы защиты от него, приборы радиационной и химической разведки и должна научиться пользоваться ими.

Техническая подготовка, проводимая с юношами по программе начальной военной подготовки, даст им возможность приобрести начальные знания и навыки по одной из военно-технических специальностей: водителя автомобиля, мотоциклиста, оператора радиолокационной станции, радиотелефониста, рулевого шлюпки, электрика, электрорадиомонтажника, тракториста и др.

Кроме 140 часов, предусмотренных программой, в девярых классах общеобразовательных школ во время учебно-производственной практики, а в средних специальных учебных заведениях во время летних каникул предусматриваются пятидневные (30 часов) занятия с учащимися-юношами по тактической подготовке с выходом в поле, стрельба из автомата боевым патроном, занятия в воинских частях по ознакомлению их с вооружением и боевой техникой. Эти занятия, как правило, проводятся с показом оружия и техники в действии на стрельбище, полигоне, танкодроме, кроме того, юноши знакомятся также с размещением и жизнью воинов.

Таким образом, задача по начальной военной подготовке молодежи сводится к тому, чтобы юноши приобрели начальные военные знания и практические навыки и, будучи призванными в Вооруженные Силы, смогли в короткие сроки овладеть современным оружием, боевой техникой и как можно быстрее стали полноценными воинами.

Одна из главных задач начальной военной подготовки заключается в военно-патриотическом воспитании молодежи. Это и понятно, ибо идейная убежденность юношей и готовность любой ценой отстоять Родину прочно связаны между собой.

«Великое дело — строительство коммунизма невозможно двигать вперед без всестороннего развития самого человека, — говорил Генеральный секретарь ЦК КПСС Л. И. Брежнев в Отчетном докладе Центрального Комитета КПСС XXIV съезду Коммунистической партии Советского Союза. — Без высокого уровня культуры, образования, общественной сознательности, внутренней зрелости людей

коммунизм невозможен, как невозможен он и без соответствующей материально-технической базы»¹.

Военно-патриотическое воспитание способствует формированию у нашей молодежи высокой политической сознательности, марксистско-ленинского понимания защиты социалистического Отечества, воспитанию преданных, идейно убежденных патриотов Родины, интернационалистов, непримиримых к врагам социализма, бдительных к проймам агрессоров. Введение начальной военной подготовки в нашей стране создает благоприятные условия для дальнейшего развертывания этой работы.

В школах и учебных заведениях формированию патриотических чувств учащихся способствует создание отрядов юных друзей Советской Армии, движение «красных следопытов», внеклассная кружковая работа юных авиаторов, артиллеристов, моряков, танкистов и др.

Большое значение для патриотического воспитания молодежи как в школах, учебных заведениях, так и на предприятиях, в совхозах, колхозах и учреждениях имеет проведение военно-патриотических и тематических вечеров, создание комнат и музеев боевой славы, проведение военно-спортивных игр, вечеров воинской славы, встреч с участниками и героями революции и войн.

Глубокий след в юных душах учащихся оставляет посещение ими воинской части, наблюдение за действием боевой техники и вооружения на стрельбище, полигоне, танкодроме, ознакомление с жизнью и бытом, боевой учебой воинов.

В подготовке юношей к службе в Вооруженных Силах большую роль играет Ленинский комсомол. Он был и остается душой интересных и важных патриотических и военно-патриотических начинаний. По инициативе комсомола и при его непосредственном участии большое распространение получили походы молодежи по местам боевой, революционной и трудовой славы нашего народа и Советской Армии, работа военно-патриотических школ «Спутников» при военных училищах и воинских частях, военно-спортивных лагерей, проведение военно-спортивных игр, таких, как «Зарница» и «Снежный десант». Ленинский комсомол организовал Всесоюзное соревнование комсомольских организаций страны на лучшую постановку оборонно-массовой и спортивной работы, посвященное 100-летию со дня рождения В. И. Ленина. В период подготовки к XXIV съезду КПСС провел Ленинский зачет и Всесоюзное комсомольское собрание.

«Центральной задачей комсомола были и остаются воспитание молодежи в духе коммунистической идейности, преданности нашей Советской Родине, в духе интернационализма, активная пропаганда норм и духовных ценностей нашего общества»².

При выполнении решений XXIV съезда КПСС главные усилия комсомольских организаций должны быть сосредоточены на воспи-

тании у учащихся подлинного советского патриотизма, гордости за социалистическую Родину, за великие свершения советского народа, в духе интернационализма, морально-политической готовности к защите Отчизны, дела коммунизма, к службе в рядах Вооруженных Сил.

Повысилась роль организаций ДОСААФ в подготовке нашей молодежи к службе в Советской Армии. Они выступают организаторами в обучении и воспитании молодежи на учебных пунктах, а в школах и других учебных заведениях организуют и проводят оборонно-массовую работу с учащимися.

Стать подготовленным воином наших Вооруженных Сил и овладеть сложной боевой техникой и новейшим вооружением в условиях сокращенных сроков службы — задача не из легких. Для этого юноши еще до призыва их в армию должны приобретать определенные знания и навыки по военной подготовке, знать уставы, требования военной присяги и добросовестно их выполнять. Все это можно получить только в системе начальной военной подготовки. Начальная военная подготовка, таким образом, является составной частью боевой подготовки будущего воина. Вот почему каждый молодой человек должен со всей серьезностью и прилежанием относиться к начальной военной подготовке в школах, учебных заведениях и на учебных пунктах, проявляя при этом высокую дисциплинированность и настойчивость. Уровень военной обученности призывной молодежи в определенной степени сказывается на готовности тех частей и подразделений, куда она будет направлена после призыва, а значит, и на боеспособности нашей армии в целом. В связи с этим начальная военная подготовка у нас приобретает государственное значение, и нельзя ее рассматривать как частное дело каждого юноши. Вот почему строгое выполнение Закона СССР «О всеобщей воинской обязанности» — дело чести молодых советских граждан и первейшая обязанность всех руководителей предприятий, учреждений, организаций, колхозов и совхозов, школ и учебных заведений, которые по Закону несут ответственность за то, чтобы все юноши допризывного и призывного возрастов проходили подготовку к действительной военной службе.

Призыв на военную службу

Для подготовки молодежи к службе в Вооруженных Силах и проведения очередных призывов на действительную военную службу территория СССР разделяется на районные (городские) призывные участки. К этим участкам ежегодно в течение февраля — марта приписываются граждане, которым в год приписки исполняется семнадцать лет.

Приписка производится районными (городскими) военными комиссариатами по месту постоянного или временного жительства, о чем приписанному выдается специальное свидетельство.

Как уже было сказано, призыв граждан на действительную военную службу проводится два раза в год (мае — июне и ноябре — декабре) по приказу Министра обороны СССР; точные сроки явки граждан на призывные участки определяются приказами районных (городских) военных комиссаров.

¹ Материалы XXIV съезда КПСС. М., Политиздат, 1971, стр. 83.

² Там же, стр. 79.

По объявлению приказа о призыве на действительную военную службу каждый призывник обязан явиться точно в срок, указанный в приказе военного комиссара, на призывной участок, к которому он приписан по месту жительства.

Призывники, временно выехавшие с места постоянного жительства, при объявлении призыва на действительную военную службу обязаны незамедлительно явиться в военный комиссариат, в котором они состоят на воинском учете.

От явки на призывные участки по приказу военных комиссаров никто не освобождается.

Граждане, призванные на действительную военную службу, обязаны явиться в воинские части в собственной исправной одежде и обуви. После зачисления в списки воинских частей им выдается военное обмундирование по установленным нормам. Собственную одежду призванных воинская часть отправляет по адресам, указанным призывниками, почтовыми посылками.

Права и обязанности военнослужащих

Военнослужащие пользуются всей полной прав и несут все обязанности граждан, предусмотренные Конституцией СССР. Права и обязанности военнослужащих, вытекающие из условий военной службы, устанавливаются Законом и воинскими уставами.

Государство обеспечивает перевозку и питание в пути следования лиц, призванных на действительную военную службу, а также уволенных из рядов Вооруженных Сил по окончании действительной военной службы.

Находясь на действительной военной службе, военнослужащие срочной службы получают денежное и натуральное довольствие по нормам, установленным Советом Министров СССР.

За военнослужащими срочной службы сохраняется занимаемая ими жилая площадь, и они не могут быть исключены из списков очередности на получение жилой площади.

Лица, призванные на действительную военную службу в период обучения их в учебном заведении, при увольнении в запас имеют право быть зачисленными в то же учебное заведение и на тот же курс, где они обучались до призыва на военную службу. При этом время нахождения на действительной военной службе в Вооруженных Силах засчитывается в их трудовой стаж.

На исполкомы местных Советов, руководителей предприятий, учреждений, организаций, колхозов и учебных заведений возлагается обязанность предоставлять уволенным в запас военнослужащим срочной и сверхсрочной службы работу не позднее месячного срока со дня обращения с учетом их специальности и опыта работы.

Письма солдат, матросов, сержантов и старшин срочной службы, отправляемые воинской частью, пересылаются бесплатно. Так же бесплатно пересылаются письма солдатам, матросам, сержантам и старшинам срочной службы по месту их службы.

Таким образом, военнослужащим предоставляется ряд льгот и привилегий.

В то же время новый Закон «О всеобщей воинской обязанности» в значительной степени повышает ответственность каждого молодого человека за судьбу нашей Родины, за защиту ее интересов. А это значит, во-первых, что советские юноши и девушки не должны забывать о том, что в мире существуют агрессивные силы, которые способны спровоцировать военные конфликты, развязать мировую термоядерную войну, они должны всегда помнить о возможности грядущих испытаний, которые вновь могут лечь на плечи советского народа, и не жалея сил готовиться к защите Отечества. Во-вторых, каждый советский человек, будучи призванным в Вооруженные Силы, в каких бы условиях он ни находился, персонально отвечает за защиту мирного труда нашего народа и в случае войны обязан до конца выполнять свой воинский долг. Хорошо об этом сказано в известной песне:

Вся родная земля
Созиданьем великим объята —
От Курильской гряды
До кипучей балтийской волны.
И почетнее нет
Ничего для солдата,
Чем хранить и беречь
Труд и счастье Советской страны.

В случае если империалисты рискнут развязать войну против СССР и других социалистических стран, мы будем иметь дело с коварным, технически хорошо оснащенным врагом. Победу над таким врагом может одержать армия, сильная духом, убежденная в правоте своего дела, хорошо вооруженная и технически оснащенная, имеющая высокую военную выучку, беспридельно преданная делу коммунизма. Советская Армия и армии стран социалистического содружества обладают всеми этими качествами.

О высоком призвании советского воина с уважением и любовью говорится в стихотворении И. Радченко:

Я, ребята, в должности высокой —
Русский воин, рядовой солдат,
На меня с надеждою глубокой
Все народы пристально глядят.

Мы живем в век острой борьбы двух социальных систем на мировой арене — социалистической и капиталистической. Империализм не сложит оружия, больше того, он стремится раздуть пожар войны в разных районах земного шара. Это обязывает нашу Родину крепить оборонную мощь и боевую готовность Советских Вооруженных Сил, готовить молодежь к выполнению священного долга — мужественной, умелой и самоотверженной защите социалистического Отечества.

Современной армии и флоту, авиации нужны люди образованные, идейно стойкие, физически закаленные, способные соединить боевые традиции отцов с глубоким знанием новейшей техники и оружия.

Готовясь к службе в Советских Вооруженных Силах, это надо трезво учитывать и не тратить времени попусту.

Свято выполнять ленинский завет — готовить себя не только к труду, но и к обороне, овладевать военными знаниями, всегда быть пачеку, как зеницу ока беречь завоевания Великого Октября — дело чести и патриотический долг каждого юноши и девушки.

Вопросы для повторения

1. Чем было вызвано принятие нового Закона СССР «О всеобщей воинской обязанности»?
2. Каковы основные положения Закона?
3. Что сказано в Законе о действительной военной службе солдат, матросов, сержантов и старшин?
4. Почему необходима подготовка советской молодежи к службе в Вооруженных Силах и как она проводится?
5. Какой предусмотрен порядок призыва молодежи на действительную военную службу?
6. Что говорится в Законе о правах, обязанностях военнослужащих и военнообязанных?
7. Почему необходимо строго выполнять Закон СССР «О всеобщей воинской обязанности»?

Что читать по этой теме

- Материалы XXIV съезда КПСС. М., Политиздат, 1974, стр. 14—23; 77—82.
А. А. Гречко. Доклад о проекте Закона СССР «О всеобщей воинской обязанности» 12 октября 1967 г.
А. А. Гречко. Речь на XXIV съезде КПСС. «Правда», 3 апреля 1971 г.
С. М. Штеменко. Новый закон и воинская служба. М., Воениздат, 1969.
Военно-патриотическое воспитание молодежи. Комсомол и Советские Вооруженные силы. Стенографический отчет XVI съезда ВЛКСМ, стр. 450—470.
В. И. Малинин. В родную армию служить. М., Воениздат, 1968.
А. Д. Кулешов. Почетная обязанность граждан СССР. М., изд-во ДОСААФ, 1969.

Глава II

УСТАВЫ ВООРУЖЕННЫХ СИЛ СССР

ОБЩИЕ ПОЛОЖЕНИЯ

Жизнь и деятельность Советских Вооруженных Сил определяются воинскими уставами. В них дано сжатое и ясное изложение воинского порядка, прав и обязанностей военнослужащих, приемов и способов их действий как в мирное, так и в военное время.

Первые уставы нашей армии были изданы на второй год после победы Великой Октябрьской социалистической революции. 29 ноября 1918 года Всероссийский Центральный Исполнительный Комитет утвердил Устав внутренней службы и Устав гарнизонной службы. В начале января 1919 года были утверждены Полевой устав (часть I «Маневренная война»), Строевой и Дисциплинарный уставы. Содержание этих уставов в последующем изменялось и дополнялось, а после окончания гражданской войны они подверглись коренной переработке. В 1924—1925 годах под руководством выдающегося советского полководца М. В. Фрунзе были разработаны и изданы временные Дисциплинарный устав, уставы внутренней, гарнизонной и корабельной служб, боевые уставы пехоты, кавалерии, артиллерии и бронесил.

В последующем по мере поступления в войска новых образцов вооружения и боевой техники, изменения организационной структуры подразделений, частей и соединений, накопления опыта обучения и воспитания личного состава и опыта ведения боевых действий перерабатывались старые уставы и создавались новые.

В настоящее время действуют уставы, разработанные с учетом опыта Великой Отечественной войны и качественных изменений, происшедших в военном деле за последнее время.

Уставы, требования которых в равной степени являются общими для всех военнослужащих Вооруженных Сил СССР, называются общевойсковыми. К ним относятся Устав внутренней службы, Дисциплинарный устав, Устав гарнизонной и караульной служб, Строевой устав Вооруженных Сил СССР. Поскольку в первых трех

уставах затрагиваются основы воинского порядка, воинской дисциплины и службы войск, они утверждены Указом Президиума Верховного Совета СССР и введены в действие приказом Министра обороны СССР. Строевой устав Вооруженных Сил СССР введен в действие только приказом Министра обороны СССР.

УСТАВ ВНУТРЕННЕЙ СЛУЖБЫ ВООРУЖЕННЫХ СИЛ СОЮЗА ССР

В Уставе внутренней службы изложены общие обязанности военнослужащих Советских Вооруженных Сил и взаимоотношения между ними, правила внутреннего порядка в полку и его подразделениях, обязанности основных должностных лиц полка и входящих в его состав подразделений. На основе требований этого Устава в войсках организуется жизнь, быт и учеба военнослужащих. В нем определено, какими должны быть взаимоотношения между военнослужащими, правила воинской вежливости и поведения на службе и вне службы, обязанности солдат, организация и порядок несения внутренней службы.

**Общие обязанности
военнослужащих**
«Военнослужащий Вооруженных Сил
Союза ССР, — говорится в Уставе
внутренней службы, — есть защитник
своей Родины — Союза Советских Социалистических Республик.

Военнослужащий должен свято и нерушимо соблюдать законы и воинскую присягу; быть дисциплинированным, честным, правдивым, храбрым и не падать своих сил и самой жизни при выполнении воинского долга; беспрекословно повиноваться начальникам и защищать их в бою; как зеницу ока оберегать Знамя своей части».

Точное выполнение каждым военнослужащим этих и других уставных обязанностей имеет огромное значение для защиты социалистического Отечества и разгрома любого врага, посягнувшего на свободу и независимость советского народа. Возьмем, к примеру, обязанность беспрекословно повиноваться начальникам и защищать их в бою.

Современный бой ведут войска, оснащенные различным вооружением, многообразной и сложной боевой техникой. В разгроме противника участвуют автоматчики, пулеметчики, гранатометчики, танкисты, ракетчики, артиллеристы, минометчики, зенитчики, летчики, саперы, химики, связисты и воины других специальностей. Каждый из них выполняет свою определенную задачу, но для того чтобы их действия были уверенными, целеустремленными, инициативными, каждый из них должен знать задачу не только свою, но и своего подразделения и соседей. Боевые задачи ставит командир. Он же согласовывает действия подчиненных по месту, времени и цели, твердо управляет ими в бою, ибо неорганизованная масса воинов, действуя разобщенно, не сумеет выполнить задачу,

Командир может успешно руководить подчиненными в бою и своевременно направлять их усилия на выполнение поставленных задач только в том случае, если твердо уверен, что его приказы воины будут выполнять беспрекословно, точно и в срок, не жалея во имя этого сил и самой жизни.

Беспрекословное повиновение начальникам необходимо как для достижения победы в бою, так и для решения задач боевой и политической подготовки в мирное время.

Показывая личный пример стойкости и отваги, командир вдохновляет подчиненных, поддерживает в них боевой дух и наступательный порыв. Зная это, противник стремится вывести из строя в первую очередь командиров.

Суровая фронтовая жизнь Великой Отечественной войны сроднила наших солдат и офицеров. Своей беззаветной преданностью Родине, Коммунистической партии и Советскому правительству, храбростью, отвагой и высоким воинским мастерством наши генералы, офицеры и сержанты завоевали любовь и доверие подчиненных. Поэтому в самой трудной боевой обстановке солдаты всегда охраняли и защищали своих командиров.

В одном из наступательных боев стрелковый взвод, которым командовал лейтенант Исмаил Баширов, был контратакован превосходящими силами противника. Завязалась рукопашная схватка. Офицер Баширов огнем из автомата уничтожил девять гитлеровцев. Но в пылу боя он не заметил, как сбоку в кустах появился вражеский солдат, который павел в него автомат. Секунды, и жизнь командира могла оборваться. Рядовой Кучеров, заметив это, вихрем рванулся вперед и своим телом заслонил лейтенанта. Раздался выстрел, и вражеская пуля пробила грудь героя. Жизнь командира была спасена, и он продолжал руководить взводом, уничтожая врага.

Военнослужащий обязан постоянно совершенствовать военные и политические знания, потому что военное дело непрерывно развивается и совершенствуется. Ежегодно в войска поступает новое оружие и боевая техника, которые вносят много нового в характер ведения боевых действий. Если воин не будет систематически изучать все это, то он не сможет успешно выполнять свои задачи в бою.

Политические знания расширяют кругозор военнослужащего, помогают ему осознанно нести свою службу, быть пламенным патриотом и пропагандистом идей Коммунистической партии, настойчивым агитатором и борцом за их осуществление.

В совершенстве знать и беречь вверенное вооружение и боевую технику военнослужащий обязан потому, что они являются не только государственным достоянием, но прежде всего средством ведения боя и достижения победы над врагом. Все это изготовляется на наших заводах из дорогостоящего материала руками отцов, матерей, братьев и сестер военнослужащих. Оружие и боевая техника вручаются воинам для защиты Отечества, поэтому беречь их надо как зеницу ока, всегда иметь в исправности и готовности к бою, отлично их знать и в совершенстве владеть ими.

В оружии — сила воина. Об этом говорилось еще в первой Служебной книжке красноармейца, которая была утверждена Председателем Совета Народных Комиссаров В. И. Лениным и Председателем ВЦИК Я. М. Свердловым в 1918 году. В ней бойцу напоминалось о том, какой ценой досталось оружие нашему народу. От каждого воина требовалось обращаться с оружием любовно и осторожно: «Любовно потому, что если ты не будешь ходить за ним (чистить, смазывать, разбирать), то оно испортится и пропадет, а без оружия ты ничто», — говорилось в этой книжке.

Отлично знать и в совершенстве владеть оружием и боевой техникой надо для того, чтобы увереннее действовать в бою и быстрее побеждать врага. Это ярко подтверждает следующий боевой эпизод.

В одном из боев Великой Отечественной войны три наши артиллерийские батареи прикрывали важную в тактическом отношении дорогу. Гитлеровцы на этом участке перешли в наступление. Против советских артиллеристов они направили около тридцати танков с пехотой. Силы были неравны — на одно орудие приходилось по три-четыре вражеских танка. Орудие старшего сержанта Татарникова оказалось против фланга наступающего врага. Подпустив танки на 400—500 м, расчет открыл огонь и первым же выстрелом вывел из строя одну машину. Наводчик Шамраев навел орудие во второй танк и подбил его. Неожиданный огонь с фланга ошеломил фашистов, и они начали перестраивать свой боевой порядок. Наводчик воспользовался их замешательством и подбил еще одну машину. Враг обнаружил позицию орудия и сосредоточил по нему огонь. Осколком снаряда был выведен из строя наводчик, а его место у панорамы занял заряжающий рядовой Руденко. Он сам подносил снаряды, заряжал и вел меткий огонь по команде уже раненого, но не покинувшего поля боя старшего сержанта Татарникова. Фашисты, понеся потери, отступили.

Победа артиллеристов над превосходящими силами врага стала возможной благодаря любви наших воинов к своему оружию, отличному знанию его и умелому применению в бою. Каждый номер орудийного расчета не только в совершенстве знал свои обязанности, но в любой момент мог заменить вышедшего из строя товарища. Так и сделал рядовой Руденко, занявший место наводчика и продолжавший метко поражать врага.

Требование Устава о том, чтобы военнослужащий проявлял разумную инициативу, основано на опыте. Еще в 1904 году В. И. Ленин, исследуя причины падения Порт-Артура, сделал вывод, что без инициативного, сознательного солдата и матроса невозможен успех в современной войне. Эти слова нашего вождя и учителя имеют исключительно важное значение для современных высокоманевренных боевых действий, особенно в условиях применения ракетно-ядерного оружия.

Под словом «инициатива» принято понимать начин, побуждение к началу какого-либо дела, способность выдвигать новые идеи, предложения и самостоятельно действовать. Для военнослужащего инициатива — это стремление в любой обстановке отыскать наилучший

способ выполнения боевой задачи, не боясь ответственности за принятое решение. Проявление разумной инициативы одним воином может создать условия для успешного выполнения боевой задачи подразделением, спасти жизнь десяткам и сотням солдат. Проявить инициативу в бою — значит внезапно и неожиданно для противника совершить такие действия, в результате которых он окажется в данный момент в невыгодном положении и понесет потери.

Инициативные действия военнослужащего основаны на правильном понимании задачи и сложившейся обстановки. Суть этих действий заключается в том, что военнослужащий применяет наилучшие способы выполнения задачи, правильно использует благоприятные условия обстановки и немедленно принимает меры против возникшей угрозы. Военнослужащий, проявивший инициативу, навязывает свою волю и заставляет врага драться в невыгодных для него условиях.

В боевой обстановке личный пример, первый решительный шаг воина, как правило, вселяет уверенность в других, поднимает их активность, в результате чего обеспечивает успех подразделению.

Обязанность военнослужащих дорожить войсковым товариществом, помогать товарищам словом и делом, удерживать их от недостойных поступков и, не щадя своей жизни, выручать их из опасности имеет огромное практическое значение как в бою, так и в повседневной воинской жизни. В бою солдаты действуют рука об руку со своими товарищами, соседями. Обстановка на поле боя резко и быстро меняется. Один окажется в более легких условиях, чем другой; на одного солдата нападут несколько вражеских солдат, против другого в этот момент никого не будет; а через несколько минут может получиться наоборот. Поэтому каждый из воинов, внимательно наблюдая за полем боя, обязан помочь своему товарищу огнем, штыком, гранатой, а в случае необходимости — лопатой и прикладом. Если у товарища кончились боеприпасы, надо поделиться с ним своими; если товарищ ранен, — немедленно сделать ему перевязку, а при тяжелом ранении — положить в укрытое место.

Устав обязывает каждого военнослужащего дорожить честью и боевой славой Вооруженных Сил Союза ССР, оказывать уважение начальникам и старшим, строго соблюдать правила воинской вежливости и отдания чести, всегда быть по форме, чисто и аккуратно одетым.

В Уставе внутренней службы определены обязанности солдата (матроса):

— глубоко осознать свой долг воина Вооруженных Сил Союза ССР, свято и нерушимо соблюдать военную присягу; быть бдительным, честным и преданным делу и интересам Советского государства и идее Коммунистической партии Советского Союза и в борьбе за это не щадить ни своих сил, ни самой жизни;

— добросовестно изучать военное дело, старательно и твердо запоминать все, чему его обучают начальники; образцово выполнять свои служебные обязанности и показанные ему воинские при-

емы; твердо знать и добросовестно выполнять требования воинских уставов и наставлений;

— беспрекословно, точно и быстро выполнять приказы и приказания начальников;

— быть храбрым и дисциплинированным; не допускать самому и удерживать товарищей от недостойных поступков;

— строго хранить военную и государственную тайну;

— уважать начальников и старших, строго соблюдать правила воинской вежливости, поведения и отдания чести;

— в совершенстве знать и иметь всегда исправное, готовое к бою, вычищенное оружие и боевую технику;

— знать должности, воинские звания и фамилии своих прямых начальников до командира дивизии (бригады кораблей) включительно;

— беречь государственное имущество; одежду и обувь носить бережно, своевременно и аккуратно чинить, ежедневно чистить и хранить, где указано;

— соблюдать правила личной и общественной гигиены;

— при нахождении вне расположения части вести себя с достоинством и честью, не допускать нарушения общественного порядка и недостойных поступков по отношению к населению.

Воинские звания,
знаки различия
и форма одежды

Персональные воинские звания (красноармеец, командир отделения, помкомвзвода, старшина, младший лейтенант, лейтенант, старший лейтенант, капитан,

майор, полковник, комбриг, комдив, комкор, командарм 2 и 1 рангов) в Советских Вооруженных Силах были введены постановлением Центрального Исполнительного Комитета и Совета Народных Комиссаров СССР в 1935 году. 7 мая 1940 года Указом Президиума Верховного Совета СССР для высшего командного состава были введены генеральские и адмиральские звания, а для младшего командного состава в том же году — сержантские звания. Соответственно устанавливались новые знаки различия. В последующие годы воинские звания, знаки различия и форма одежды неоднократно менялись. В настоящее время в Советских Вооруженных Силах установлены следующие воинские звания:

Таблица 1

Советская Армия	Военно-Морской Флот
Солдаты	Матросы и солдаты
Рядовой Ефрейтор	Матрос, рядовой Старший матрос, ефрейтор
Сержанты	Старшины и сержанты
Младший сержант	Старшина 2-й статьи, младший сержант

Советская Армия	Военно-Морской Флот
Сержант Старший сержант Старшина	Старшина 1-й статьи, сержант Главный старшина, старший сержант Мичман, старшина
Младшие офицеры	
Младший лейтенант Лейтенант Старший лейтенант Капитан	Младший лейтенант Лейтенант Старший лейтенант Капитан-лейтенант, капитан
Старшие офицеры	
Майор Подполковник Полковник	Капитан 3 ранга, майор Капитан 2 ранга, подполковник Капитан 1 ранга, полковник
Генералы, адмиралы, маршалы	
Генерал-майор, генерал-майор авиации Генерал-лейтенант, генерал-лейтенант авиации Генерал-полковник, генерал-полковник авиации Маршал рода войск, маршал авиации, генерал армии Главный маршал рода войск, Главный маршал авиации Маршал Советского Союза	Контр-адмирал, генерал-майор Вице-адмирал, генерал-лейтенант Адмирал, генерал-полковник Адмирал Флота — Адмирал Флота Советского Союза
Генералиссимус Советского Союза	

Воинское звание **Генералиссимус Советского Союза** персонально присваивается Президиумом Верховного Совета СССР за особо выдающиеся заслуги перед Родиной в деле руководства всеми вооруженными силами государства во время войны. Такого звания был удостоен вскоре после окончания Великой Отечественной войны Сталин Иосиф Виссарионович.

За выдающиеся заслуги в деле руководства войсками Президиумом Верховного Совета СССР персонально присваивается воинское звание **Маршал Советского Союза**. Первыми звания Маршала Советского Союза были удостоены постановлением ЦИК и СНК СССР от 20 ноября 1935 года В. К. Блюхер, С. М. Буденный, К. Е. Ворошилов, А. И. Егоров и М. Н. Тухачевский.

Воинское звание **Адмирал Флота Советского Союза** персонально присваивается Президиумом Верховного Совета СССР за выдающиеся заслуги в руководстве Военно-Морским Флотом.

Знаки различия, существовавшие в старой русской армии, были упразднены декретом Совнаркома РСФСР от 15 декабря 1917 года, согласно которому все военнослужащие стали называться тогда солдатами революционной армии. Чтобы отличить командиров от

рядовых, приказом Революционного Военного Совета Республики от 16 января 1919 года были введены парикавные знаки различия для младшего, среднего и старшего командного состава и петлицы с расцветкой по родам войск. Знаки различия неоднократно менялись, а с января 1943 года для военнослужащих Советских Вооруженных Сил введены погоны.

Погоны солдат и сержантов имеют не одинаковый цвет поля. Это зависит от того, в каком роде войск они проходят службу. В мотострелковых войсках, например, цвет поля погон красный, в



Рис. 1. Погоны и знаки различия рядовых, курсантов, сержантов и старшин Советской Армии:
1 — рядовой; 2 — курсант; 3 — ефрейтор; 4 — младший сержант;
5 — сержант; 6 — старший сержант; 7 — старшина

ракетных, артиллерийских, танковых и инженерно-технических войсках — черный, в авиационных и воздушнодесантных войсках — голубой.

Погоны повседневного-полевого обмундирования имеют поле защитного цвета без окантовки по цвету рода войск. Нашивки на этих погонах — красного цвета, а на погонах парадно-выходного обмундирования — золотистого. Количество нашивок на погонах и их расположение показаны на рис. 1.

Погоны офицеров Советской Армии при повседневной и полевой форме одежды имеют поле защитного цвета с просветами на нем по роду войск. На погонах младших офицеров — один просвет,

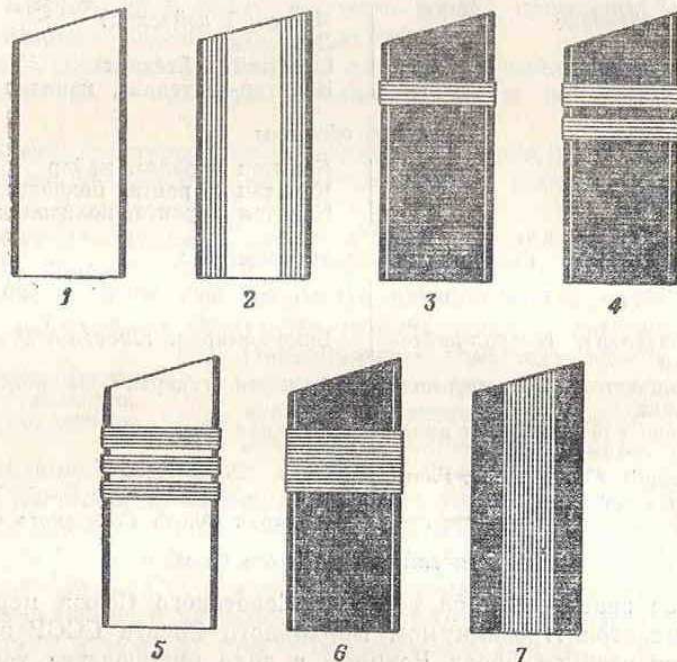
старших офицеров — два. Количество металлических звездочек и их расположение показаны на рис. 2. На парадной и парадно-выходной форме одежды погоны носят позолоченные (у офицеров интендантской, административной и ветеринарной служб — посеребренные) с просветами и кантами цвета по роду войск.

Погоны генералов, маршалов родов войск и специальных войск, Маршалов Советского Союза для повседневной формы одежды изготовляются защитного цвета, а для парадной — золотистого (погоны



Рис. 2. Погоны и знаки различия офицеров Советской Армии:
1 — младший лейтенант; 2 — лейтенант; 3 — старший лейтенант;
4 — капитан; 5 — майор; 6 — подполковник; 7 — полковник

генералов медицинской и ветеринарной служб и юстиции — серебряного) при соответствующем цвете вышитых звезд, располагаемых посредине поля, как показано на рис. 3 и 4. Цвет канта — красный, голубой или малиновый — в зависимости от рода войск.

Эмблемы рода войск носят на петлицах или погонах (если при надетой форме нет петлиц).

В Военно-Морском Флоте (см. рис. 5—8) погоны рядового и старшинского состава черного цвета, на них (кроме погон мичманов), а также на погонах матросов (кроме старших матросов) желтой краской по трафарету окрашиваются буквы, обозначающие флот (флотилию), в состав которого входит корабль (часть), где служит военнослужащий. Погоны младших и старших офицеров, адмиралов и генералов — суконные с нашитыми вдоль них га-

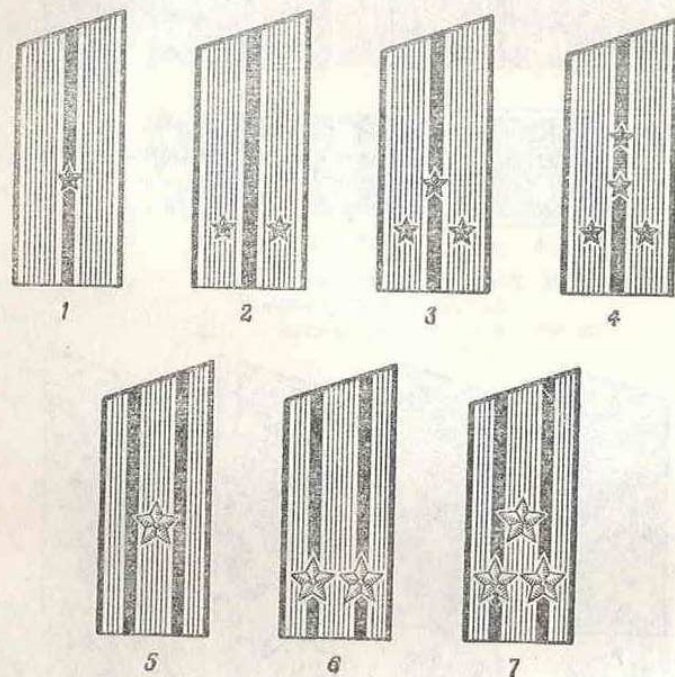

Рис. 3. Погоны и знаки различия генералов:
1 — генерал-майор; 2 — генерал-лейтенант; 3 — генерал-полковник; 4 — генерал армии



Рис. 4. Погоны и знаки различия маршалов:
1 — Маршал Советского Союза; 2 — Главный маршал артиллерии; 3 — Главный маршал авиации; 4 — Главный маршал бронетанковых войск; 5 — Главный маршал инженерных войск; 6 — Главный маршал войск связи; 7 — маршал артиллерии (у маршалов авиации, бронетанковых войск, инженерных войск и войск связи — эмблемы соответствующих родов войск)

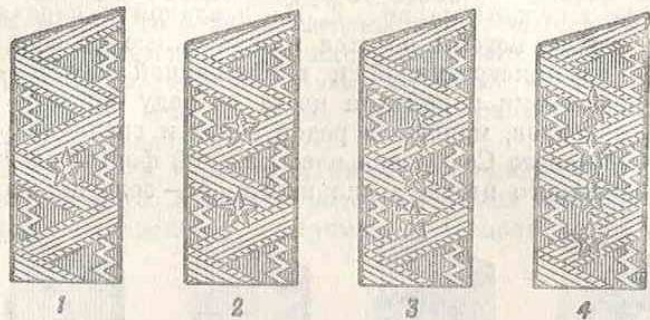

Рис. 5. Погоны и погонички рядовых и курсантов Военно-Морского Флота:
1 — старший матрос; 2 — матрос; 3 — курсант

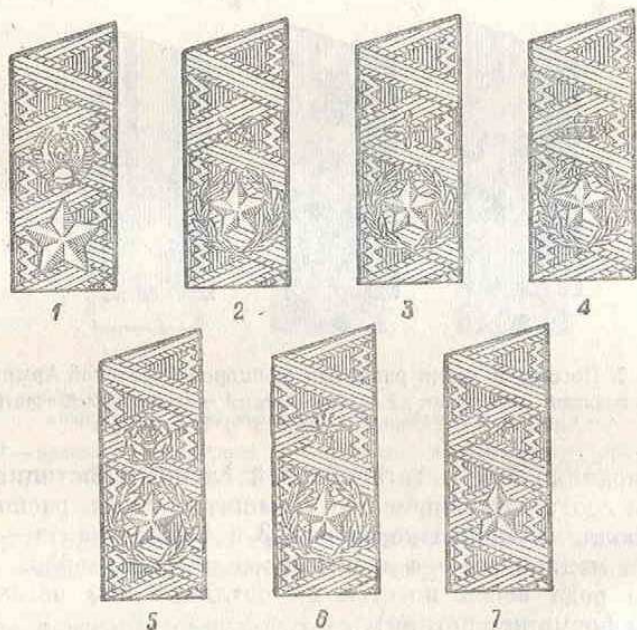

Рис. 6. Погоны старшин Военно-Морского Флота:
1 — мичман; 2 — главный старшина; 3 — старшина 1-й статьи; 4 — старшина 2-й статьи

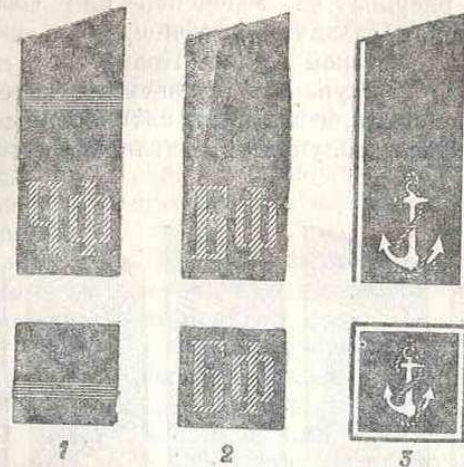

Рис. 7. Погонички старшин Военно-Морского Флота:
1 — курсант-мичман; 2 — курсант — главный старшина; 3 — старшина 1-й статьи; 4 — старшина 2-й статьи

лунами особого рисунка из золоченой или серебряной волоки. Расположение знаков различия у офицеров на погонах такое же, как и у офицеров Советской Армии. Кроме того, на наружной стороне обоих рукавов тужурок и темно-синих кителей нашиваются галуны золотистого цвета, а над ними пятиконечные звезды из золоченой канители. Число галунов устанавливается соответственно воинскому званию.

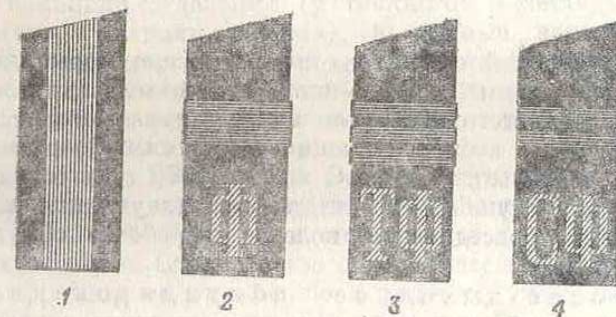

Рис. 8. Погоны адмиралов:

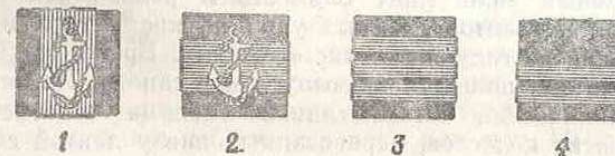
1 — Адмирал Флота Советского Союза; 2 — Адмирал Флота; 3 — адмирал; 4 — вице-адмирал; 5 — инженер контр-адмирал

Офицеры морской пехоты на левом рукаве форменной одежды носят иной нарукавный знак — якорь, вышитый канителью золотистого или серебристого цвета (по цвету галуна погона).

Форма одежды военнослужащих Советских Вооруженных Сил установлена нескольких видов. С января 1970 года солдатам и сержантам срочной службы, курсантам военных училищ выдается парадно-выходное, повседневное, полевое и рабочее обмундирование (рис. 9, а, б и в).

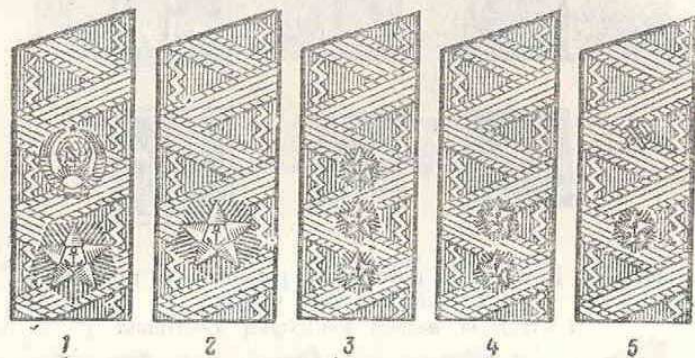
В парадно-выходное обмундирование входят: мундир, брюки, рубанка верхняя защитного цвета с погонами, галстук и фуражка. Мундир шерстяной открытый защитного цвета, однобортный, с отложным воротником, на концах которого цветные петлицы с кантом и эмблемой рода войск золотистого цвета. Погоны нашивные, цветные, с буквами «СА» золотистого цвета, напесенными на расстоянии 15 мм от нижнего края. На левом рукаве нашит нарукавный знак (щит с эмблемой рода войск золотистого цвета), а для курсантов военных училищ, кроме того, нашивки по годам обучения из галуна золотистого цвета. Брюки защитного цвета шерстяные для ношения на выпуск и в сапоги. На околыше фуражки металлическая штампованная эмблема золотистого цвета в виде вевка из колосьев, перевязанных внизу лентой с полосками по краям.

Повседневный китель в отличие от парадно-выходного может быть шерстяным или хлопчатобумажным, но закрытым, а для

воздушнодесантных войск — хлопчатобумажным открытым с нарукавным знаком этого рода войск, а вместо фуражки — берет шерстяной с пятиконечной звездой и эмблемой. Петлицы к кителю такие же, но без канта.

В полевом обмундировании китель хлопчатобумажный закрытый, такой же, как и повседневный, по погоны, петлицы, эмблемы и пуговицы защитного цвета. Для солдат, сержантов и курсантов, проходящих службу в районах с жарким климатом, предусматривается китель летний защитного цвета, однобортный, открытый, с отложным воротником.

Рабочее обмундирование включает куртку хлопчатобумажную защитного цвета с нашивными погонами и брюки хлопчатобумажные тоже защитного цвета.

Начальники и подчиненные, старшие и младшие

По своему служебному положению и воинскому званию одни военнослужащие по отношению к другим могут быть начальниками или подчиненными. Начальники имеют право отдавать подчиненным приказания и должны проверять их исполнение. Подчиненные обязаны беспрекословно повиноваться начальникам.

Начальники, которым военнослужащие подчинены по службе, хотя бы и временно, являются прямыми начальниками. Ближайший к подчиненному прямой начальник называется непосредственным начальником. Например, для солдата непосредственный начальник командир отделения (у танкистов — командир танка, у артиллеристов — командир расчета), а прямые начальники — все вышестоящие командиры, начиная от заместителя командира взвода. По своему воинскому званию начальниками для солдат и матросов являются также сержанты и старшины одной с ними части, все офицеры, генералы и маршалы.

Военнослужащие, которые по своему служебному положению и воинскому званию не являются по отношению к другим военнослужащим их начальниками или подчиненными, могут быть старшими или младшими. Старшинство определяется воинским званием. Например, ефрейтор по отношению к рядовому считается старшим и т. п. Старшие по званию во всех случаях обязаны требовать от младших соблюдения ими воинской дисциплины, общественного порядка и формы одежды, а также правил поведения и отдачи воинской чести. Младшие по званию должны беспрекословно выполнять требования старших.

Отдание воинской чести, порядок выполнения приказаний и воинская вежливость

В обращении между собой все военнослужащие обязаны всегда соблюдать вежливость и выдержку. Они должны отдавать воинскую честь друг другу, в том числе и равные по воинскому званию, при встрече или обгоне, независимо от того, знают ли они один другого или нет, виделись они в этот день или нет. Первыми отдают воинскую честь подчиненные и младшие по воинскому званию. В армейских условиях отдавание воинской чести рассматривается как



Рис. 9. Парадно-выходная, повседневная и полевая форма одежды рядовых и сержантов по родам войск:
 а) 1 — зимняя парадная форма одежды сержантов, солдат и курсантов; 2 — зимняя парадно-выходная форма одежды сержантов, солдат, курсантов и военных строителей; 3 — летняя парадно-выходная форма одежды сержантов, солдат, курсантов и военных строителей; 4 — летняя повседневная форма одежды сержантов, солдат, курсантов и военных строителей; 5 — зимняя полевая форма одежды сержантов сверхсрочной службы (в куртке и брюках утепленных); 6 — летняя полевая форма одежды сержантов сверхсрочной службы; 7 — летняя облегченная форма одежды сержантов сверхсрочной службы в жарких районах; 8 — летняя повседневная форма одежды вне строя сержантов сверхсрочной службы

а

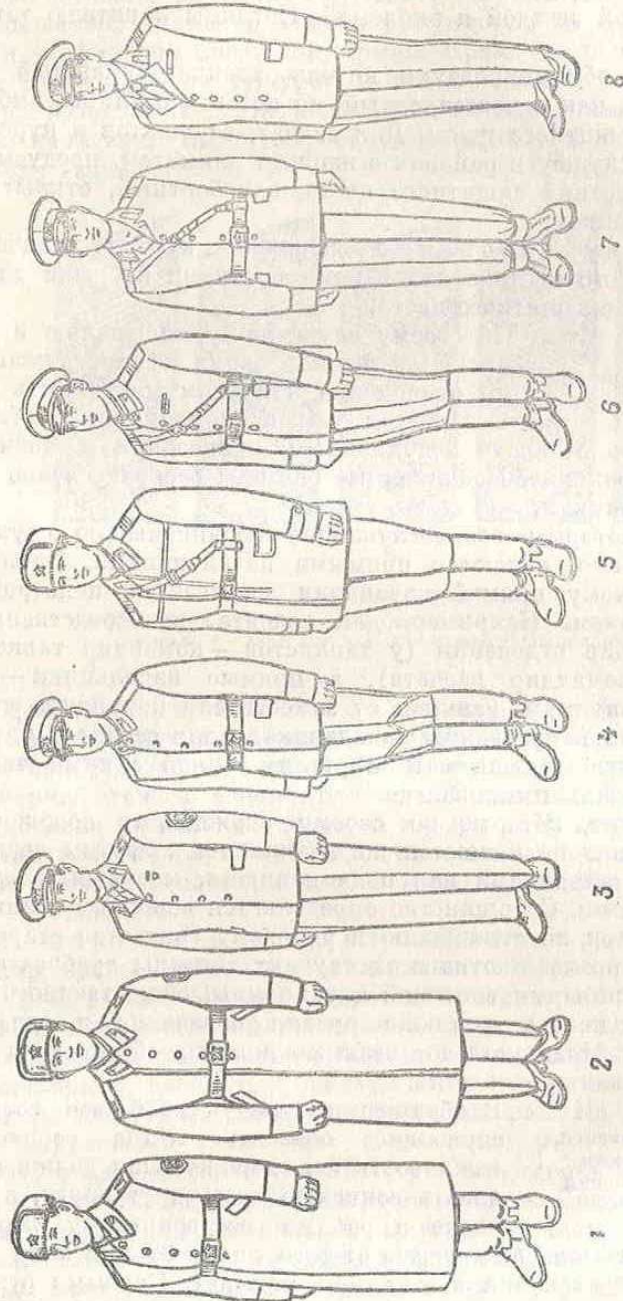
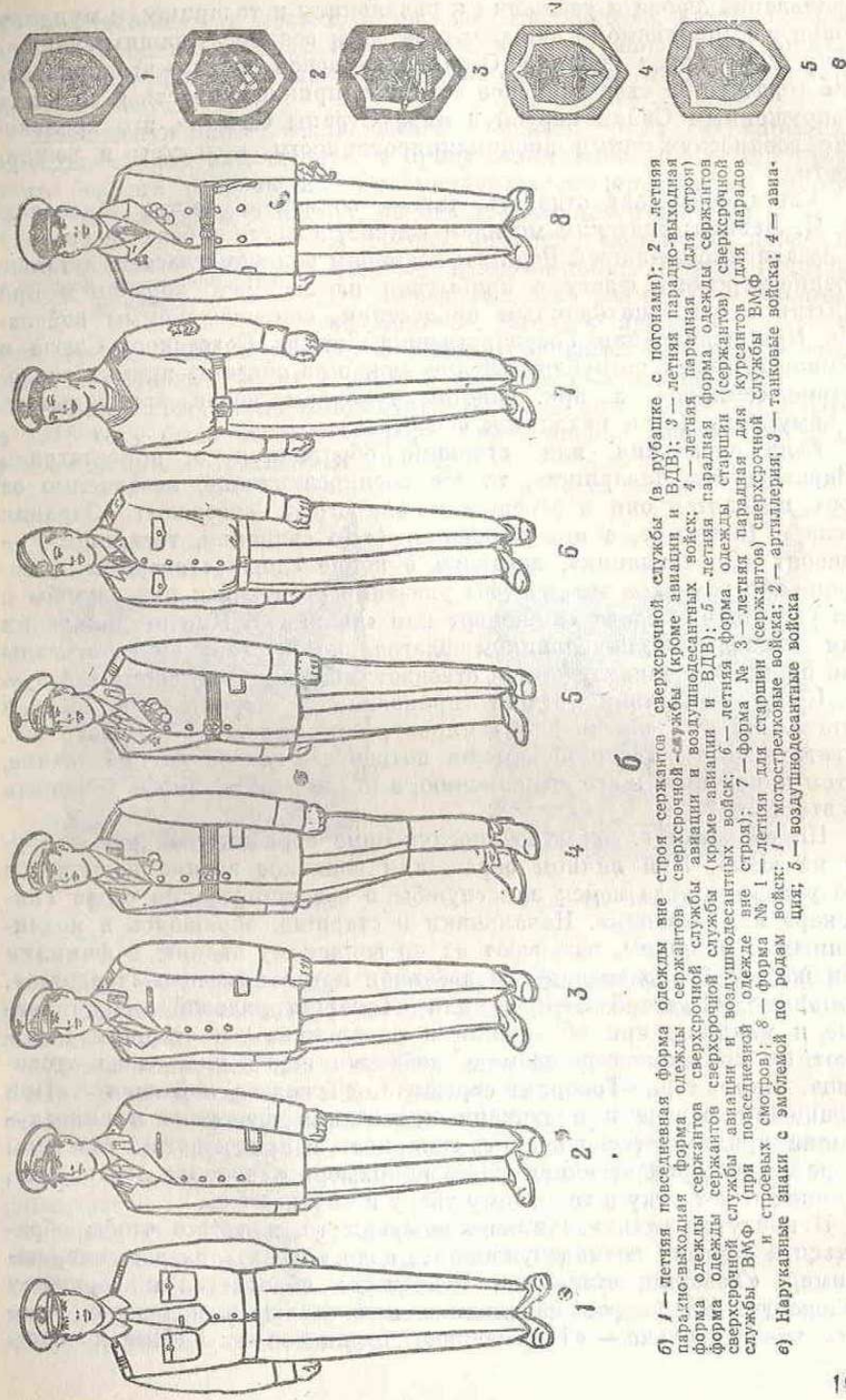

б) 1 — летняя повседневная форма одежды вне строя сержантов сверхсрочной службы (в рубашке с погонами); 2 — летняя парадно-выходная форма одежды сержантов сверхсрочной службы авиации (кроме авиации и ВДВ); 3 — летняя парадно-выходная форма одежды сержантов сверхсрочной службы авиации и ВДВ; 4 — летняя парадная форма одежды сержантов сверхсрочной службы авиации и ВДВ; 5 — летняя парадная форма одежды старшин (сержантов) сверхсрочной службы ВМФ (при повседневной одежде вне строя); 6 — летняя форма одежды старшин (сержантов) сверхсрочной службы ВМФ и строевых смотров; 7 — форма № 3 — летняя парадная для старшин (сержантов) сверхсрочной службы ВМФ; 8 — форма № 1 — летняя парадная для старшин (сержантов) сверхсрочной службы ВМФ; 1 — мотострелковые войска; 2 — артиллерия; 3 — танковые войска; 4 — авиация; 5 — воздушнодесантные войска; 6 — воздушнодесантные войска

проявление любви и уважения к начальнику и товарищу, к мундиру воина и выполняемому каждым советским военнослужащим священному долгу перед Родиной. Отдание воинской чести — это проявление гордости за свое воинское звание и принадлежность к славным Вооруженным Силам первой в мире Страны Советов, это проявление военнослужащими дисциплинированности, культуры и вежливости.

Устав обязывает отдавать также воинскую честь: Мавзолею В. И. Ленина; братским могилам воинов, павших в боях за свободу и независимость нашей Родины; знаменам воинских частей, а также военно-морскому флагу с прибытием на военный корабль и при убытии с него; похоронным процессиям, сопровождаемым войсками. При исполнении Государственного гимна Советского Союза и гимнов союзных республик военнослужащие обязаны принять положение «смирно», а при надетом головном уборе прикладывать к нему руку (если находятся вне строя).

Если начальник или старший обращается с приветствием «Здравствуйте, товарищи», то все военнослужащие, независимо от того, находятся они в строю или вне строя, отвечают: «Здравия желаем (желаю)», а при прощании («До свидания, товарищи») — говорят «До свидания», добавляя в конце слово «товарищи» и сокращенно воинское звание (без указания рода войск или службы и без упоминания слова «инженер» или «техник»). При поздравлении или объявлении начальником благодарности (вручении награды или премии) военнослужащий отвечает: «Служу Советскому Союзу».

Когда начальник отдает приказание, подчиненный обязан встать, принять положение «смирно», внимательно выслушать его, ответить «Есть», если начальник потребует, повторить приказание, затем приступить к его выполнению, а после исполнения — доложить об этом.

По вопросам службы военнослужащие обращаются друг к другу на «Вы». При личном обращении воинское звание называется без указания рода войск или службы и без упоминания слова «инженер» или «техник». Начальники и старшие, обращаясь к подчиненным и младшим, называют их по воинскому званию и фамилии или же только по званию, но добавляя при этом слово «товарищ». Например, «Рядовой Иванов» или «Товарищ рядовой». Подчиненные и младшие при обращении к начальникам и старшим называют их по воинскому званию, добавляя перед ним слово «товарищ». Например, «Товарищ сержант», «Товарищ лейтенант». При обращении, отдаче и получении приказа вне строя военнослужащие принимают положение «смирно», а при надетом головном уборе перед произнесением слов, например, «Товарищ лейтенант», прикладывают руку к головному убору и опускают ее.

В присутствии начальника или старшего, для того чтобы обратиться к другому военнослужащему, надо спросить разрешение, например, «Товарищ старшина. Разрешите обратиться к сержанту Сидорову». На вопрос начальника или старшего положено отвечать утвердительно — «Так точно», отрицательно — «Никак нет».

В общественных местах, в трамвае, троллейбусе, автобусе, метро, пригородных поездах надо отдавать честь вошедшему начальнику или старшему, а при отсутствии свободных мест предложить ему свое место.

Военнослужащим воспрещается держать руки в карманах одежды, сидеть или курить в присутствии начальника или старшего без его разрешения. Рекомендуется воздерживаться от курения на улицах и в местах, не отведенных для этой цели.

Знамя части — символ
воинской чести, доблести
и славы

В России знамена частей и кораблей впервые были введены Петром Первым. Он определил их размеры и внешнее оформление, ввел в армии и на флоте

присягу под знаменем. «Кто к знамени присягал однажды, — говорил Петр Первый, — тот у опого и до смерти стоять должен».

В нашей стране по инициативе В. И. Ленина декретом ВЦИК в 1918 году было введено награждение воинских частей почетным революционным Красным Знаменем.



Рис. 10. Знамя части



Рис. 11. Знамя гвардейской части

21 декабря 1942 года Президиум Верховного Совета СССР утвердил новый образец Красного Знамени воинских частей и положение о Знамени.

Знамя воинской части представляет собой полотнище красного цвета. В центре его цветным шелком нашиты серп и молот, а по верхнему и нижнему краям — слова «За нашу Советскую Родину!» (рис. 10). На другой стороне полотнища в центре — пятиконечная звезда. Под звездой золотистым шелком вышиты номер и наименование части.

Знамя гвардейских соединений несколько отличается от знамени обычных частей. На нем вместо серпа и молота — портрет основателя Советского государства Владимира Ильича Ленина, над которым полукругом вышиты слова «За нашу Советскую Родину!», а внизу — «СССР» (рис. 11).

В приложении 1 Устава внутренней службы о Знамени части говорится так:

1. Знамя части есть символ воинской чести, доблести и славы, оно является напоминанием каждому солдату, сержанту, офицеру и генералу об их священном долге преданно служить Советской Родине, защищать ее мужественно и умело, отстаивать от врага каждую пядь родной земли, не щадя своей крови и самой жизни.

2. Знамя вручается воинской части по ее сформировании от имени Президиума Верховного Совета СССР представителем Министерства обороны СССР.

3. Знамя сохраняется за воинской частью на все время, независимо от изменения наименования и нумерации части. Изменения наименования и нумерации воинской части записываются в Грамоту, выдаваемую при вручении Знамени.

4. Знамя всегда находится со своей частью, а на поле боя — в районе боевых действий части.

5. Весь личный состав части обязан самоотверженно и мужественно защищать Знамя в бою и не допустить захвата его противником.

При утрате Знамени командир части и военнослужащие, непосредственно виновные в таком позоре, подлежат суду военного трибунала, а воинская часть — расформированию.

Для советских воинов верность боевому Знамени всегда была священной. Еще в Служебной книжке красноармейца говорилось: «Крепко держите в руках это знамя, защищайте его, не давайте ему склоняться, не позорьте его малодушием или бесчестьем. Ты, рабочий, ты, крестьянин, сожми винтовку крепче, помни, что ты защищаешь Красное Знамя борьбы против угнетателей, Красное Знамя братства всех труженников».

И советские воины с доблестью и честью пронесли свои боевые Знамена сквозь огонь и дым гражданской и Великой Отечественной войн.

В Центральном музее Вооруженных Сил СССР хранится Знамя 4-го танкового Варшавского полка. Оно опалено огнем и изрешечено пулями. Это Знамя вдохновляло отваж-



Рис. 12. Положение часового у Знамени части

ных танкистов на славные боевые дела в годы Великой Отечественной войны. На белгородско-харьковском направлении летом 1943 года полк вступил в бой с ходу. Противник оказывал упорное сопротивление, его самолеты непрерывно наносили бомбо-штурмовые удары, но танкисты настойчиво продвигались вперед.

В разгар боя майор М. Голубов получил приказ командира полка оставить танк и организовать охрану Знамени, находившегося в штабной машине. Под пулеметным огнем врага пришлось добираться к указанному месту. Начался очередной налет гитлеровской авиации. Неподалеку от машины со Знаменем разорвался бомба, засыпав Голубова землей. Находившиеся вблизи пехотинцы помогли майору избавиться от тяжести комьев грунта. Открыв глаза, он увидел обжугую пламенем штабную машину. Забыв о контузии и боли, офицер бросился туда и ухватился за древко Знамени. Но силы покинули его. Это увидел старший лейтенант И. Малявка, подбежал к пылающей машине, рванул на себя Голубова. Тот вывалился в бессознательном состоянии, выпустив из рук горящее Знамя. Вокруг рвались бомбы и снаряды, свистели пули. Неважля на опасность, офицер потушил пламя, спас Знамя и доставил его на командный пункт полка. Эта весть молниеносно облетела все экипажи. Танкисты усилили натиск, и враг отступил.

Под опаленным, пробитым осколками снарядов и пулями Знаменем воины-танкисты отважно сражались при освобождении Харькова, Кировограда, Кременчуга, Слобома, Белоруссии, при форсировании Вислы, на улицах Варшавы и Берлина.

Шел жестокий бой на улицах столицы фашистской Германии. На решительный штурм железнодорожного моста вместе с мотострелками танкисты перешли при развернутом Знамени. Танк, на котором оно находилось, был подбит, и гитлеровцы сосредоточили на нем всю силу своего огня. Это видели мотострелки. К танку первым пробрался старший лейтенант Локтионов. Он схватил Знамя, высоко поднял его и устремился вперед. За ним поднялись и перешли в решительную атаку остальные воины, поддержанные танками. И не было силы, которая могла бы остановить их. На противоположном берегу реки Локтионов пал, сраженный пулеметной очередью. Знамя тут же подхватил капитан Туровец, и оно продолжало вдохновлять воинов на беспримерные героические подвиги.

С неменьшим чувством ответственности хранят и оберегают Знамя части воины и в мирные дни (рис. 12).

Суточный наряд роты
и его обязанности

Суточный наряд назначается для поддержания внутреннего порядка, охраны оружия, помещений и имущества подразделения, а также для выполнения других обязанностей внутренней службы. Он является надежной опорой командира в поддержании внутреннего порядка и точном выполнении распорядка дня. Четкое, точное и безупречное выполнение суточным нарядом своих обязанностей не только обеспечивает порядок, но и способствует укреплению дисциплины и повышению боевой готовности подразделения.

В суточный наряд роты назначаются дежурный и дневальные по роте.

Дежурный по роте и очередной дневальный вооружаются штыком или армейским ножом в ножнах, который носится на поясном ремне с левой стороны на ширину ладони от пряжки.

Дежурный по роте на левом рукаве имеет полужесткую повязку, изготовленную из красной материи, длиной 30—40 см и шириной 10 см. На ней нанесена белой краской или нашта из белой материи надпись: «Дежурный по роте».

Лицам, назначенным в суточный наряд, предоставляются три часа времени для подготовки к несению службы, проверки знания ими своих обязанностей и для отдыха. В день после смены они освобождаются от занятий и работ.

Дежурный по роте назначается из сержантов и, как исключение, из ефрейторов. Он подчиняется дежурному по полку и его помощнику, а в порядке внутренней службы в роте — командиру и старшине роты. Ему подчиняются дневальные по роте.

Дежурный по роте отвечает за поддержание внутреннего порядка в роте и точное выполнение распорядка дня, за целостность и сохранность оружия, ящиков с боеприпасами, имущества роты, собственных вещей солдат и сержантов и за исправное несение службы дневальными.

Сержант, назначенный дежурным по роте, закончив свою личную подготовку, проверяет состав назначенного суточного наряда роты, осматривает его и представляет старшине роты. Получив от него указания, принимает от сменяемого дежурного сведения о том, где находится личный состав подразделения, а затем ведет суточный наряд роты на развод. Возвратившись с развода, проверяет и принимает оружие и ящики с боеприпасами, а также имущество по описям, проверяет исправность пожарного инвентаря и сигнализации. После этого дежурные (старый и новый) расписываются в книге приема и сдачи дежурства, являются к командиру роты, а в его отсутствие — к старшине роты с рапортом.

Например: «Товарищ капитан. Сержант Петров дежурство по роте сдал». «Товарищ капитан. Младший сержант Степанов дежурство по роте принял».

После рапорта новый дежурный по роте докладывает о всех замечаниях и распоряжениях, сделанных дежурным по полку на разводе, а также о неисправностях или недостатке, оказавшихся при приеме дежурства.

Дневальными по роте назначаются солдаты. Они подчиняются дежурному по роте и отвечают за сохранность оружия, шкафов (ящиков) с листоватами, ящиков с боеприпасами и имущества роты, находящихся под их охраной.

«Очередной дневальный, — говорится в Уставе внутренней службы, — выставляется в спальном помещении роты. Он обязан:

— никуда не отлучаться из помещения роты без разрешения дежурного по роте;

— при прибытии в роту прямых начальников от командира роты и выше и дежурного по полку, а в отсутствие командира роты — старшины роты и первого прибывшего офицера своей роты подавать команду «Смирно» или «Встать. Смирно»;

— немедленно докладывать дежурному по роте о прибытии старших начальников, о всех происшествиях в роте, о замеченных неисправностях и нарушениях правил пожарной безопасности;

— следить за чистотой и порядком в помещениях и требовать этого от военнослужащих;

— не позволять военнослужащим в холодное время, в особенности ночью, выходить из помещения неодетыми;

— соблюдать порядок и правила ночного освещения;

— следить за тем, чтобы военнослужащие курили, чистили обувь и одежду только в отведенных помещениях или местах;

— будить личный состав при утреннем подъеме, а также ночью в случае тревоги или пожара;

— не пропускать в помещения посторонних лиц, а также не разрешать выносить из казармы оружие, имущество и вещи без разрешения дежурного по роте.

Дневальный свободной смены обязан поддерживать чистоту и порядок в помещениях роты и никуда не должен отлучаться без разрешения дежурного по роте. Оставаясь за дежурного по роте, выполняет его обязанности».

Размещение военнослужащих в внутренний порядок

Солдаты и сержанты срочной службы размещаются в казармах. Для каждой роты обычно предусматриваются: Ленинская комната, спальное помещение, комнаты для канцелярии роты, хранения и чистки оружия, бытового обслуживания, кладовая для хранения имущества роты и собственных вещей солдат и сержантов, комнаты для умывания, курения и чистки обуви, сушилка для просушки обмундирования и обуви.

Ленинская комната предназначается для проведения в ней политико-массовой и культурно-просветительной работы.

В спальном помещении устанавливаются однообразные (стандартные) кровати, так чтобы около каждой из них или около двух сдвинутых вместе оставалось место для тумбочки (на каждого или на двух военнослужащих). Кровати располагаются не ближе 50—80 см от наружных стен с соблюдением строгого равенства. Между рядами кроватей оставляется свободное место, необходимое для построения личного состава. Постели единообразно заправляются. Запрещается ложиться на них в обмундировании и обуви.

Комната для хранения и чистки оружия оборудуется пирамидами или шкафами, в которых хранятся огнестрельное и холодное оружие, шанцевый инструмент, противогазы. У каждого гнезда пирамиды (шкафа) наклеивается ярлычок с указанием вида и номера оружия, номера противогаса, фамилии военнослужащего, за которым они закреплены.

Комната для умывания оборудуется умывальниками. При мастерских, парках, хлебопекарнях и кухнях, кроме того, должен быть оборудован теплый душ.

Для чистки оружия, обмундирования и обуви, а также для курения отводятся отдельные, специально оборудованные помещения или места.

Комнату бытового обслуживания оборудуют столами для утюжки обмундирования и зеркалами, обеспечивают инвентарем и инструментом, необходимым для бритья, стрижки волос, мелкого ремонта обмундирования и обуви, а также починочным материалом.

Распределение времени и повседневный порядок
Распорядок дня в каждой отдельной части в зависимости от рода войск, периода обучения, местных и климатических условий устанавливает командир части. В распорядке дня обязательно предусматривается 8 ч для сна, время для проведения утренней физической зарядки, утреннего осмотра, учебных занятий, приема пищи, не менее 1 ч для ухода за боевой техникой и 1 ч 30 мин свободного времени после занятий и работ для личных потребностей военнослужащих, время для самоподготовки, политико-массовой работы и проведения вечерней поверки.

Время между приемами пищи обычно не должно превышать 7 ч, а после обеда в течение 30 мин не должно проводиться никаких занятий и работ.

Для проверки наличия людей, их внешнего вида и соблюдения ими правил личной гигиены ежедневно проводятся утренние осмотры.

Учебные занятия обязательны для всего личного состава. От них освобождаются только лица, находящиеся в служебных нарядах. С солдатами и сержантами, освобожденными по болезни от какого-либо занятия, распоряжением командира роты или старшины организуются другие виды занятий.

Пищу солдаты принимают в столовой, куда они прибывают строем в вычищенной одежде и обуви. Принимать пищу в столовой в головных уборах, шинелях и спецодежде запрещается.

На ежедневной вечерней поверке личный состав проверяется по именованному списку. По окончании поверки объявляются приказы или отдельные приказания, которые необходимо знать всем солдатам и сержантам, а также суточный наряд на следующий день.

В дни государственных праздников, в день годовщины Советской Армии и Военно-Морского Флота, дня Вооруженных Сил, рода войск, а также в дни праздников части (соединения) личный состав по окончании вечерней поверки поет Государственный гимн Советского Союза.

Вопросы для повторения

1. Каковы общие обязанности военнослужащих и обязанности солдата (матроса)?

2. Какие воинские звания установлены для военнослужащих Вооруженных Сил СССР, знаки различия и форма одежды?

3. Каковы основные правила воинской вежливости? Почему военнослужащий обязан отдавать воинскую честь?

4. Для чего назначается суточный наряд роты, в каком составе, кому он подчиняется и каковы обязанности дежурного?

ДИСЦИПЛИНАРНЫЙ УСТАВ ВООРУЖЕННЫХ СИЛ СОЮЗА ССР

В Дисциплинарном уставе Вооруженных Сил Союза ССР даны общие положения, касающиеся сущности воинской дисциплины и обязанностей военнослужащих по ее поддержанию; определяются виды поощрений, применяемых к военнослужащим различных категорий, и налагаемые на них дисциплинарные взыскания, а также права начальников в отношении применения поощрений и наложения взысканий; порядок подачи жалоб и заявлений.

В. И. Ленин и КПСС
о значении дисциплины.
Сущность воинской
дисциплины

В. И. Ленин и Коммунистическая партия, разрабатывая основы строительства вооруженных сил нового типа, огромное внимание уделяли вопросам дисциплины.

Они неоднократно указывали, что новое общество, а тем более новая армия, не могут существовать без дисциплины нового типа. В. И. Ленин подчеркивал, что успешное строительство социализма немыслимо без победы пролетарской сознательной дисциплинированности над стихийной мелкобуржуазной анархией. Новая социалистическая дисциплина, указывал он, будет создана тогда, когда трудящиеся возьмут верх над собственническими и мелкобуржуазными привычками, оставленными капитализмом в наследство рабочему и крестьянину.

Основу воинской дисциплины в нашей армии пришлось закладывать в чрезвычайно сложной обстановке, в борьбе с внешними и внутренними врагами революции.

Тогда в рядах Красной Армии было немало офицеров старой русской армии («военспецов»), часть из которых с недоверием относилась к Советской власти. Преобладающее большинство красноармейцев были малограмотными и даже совсем неграмотными; кроме того, это были большей частью выходцы из крестьян с сильно укоренившимися у них частнособственническими устремлениями.

Железная воинская дисциплина была одной из решающих причин побед Красной Армии. «...Без этой железной дисциплины мы не создали бы Красной Армии, не выдержали бы два года борьбы и вообще не могли бы устоять против организованного, объединенного капитала»¹.

Советская воинская дисциплина выражает коренные интересы широчайших народных масс, и в этом гарантия ее прочности. Если при феодализме и капитализме воинская дисциплина основыва-

¹ В. И. Ленин. Полн. собр. соч., т. 40, стр. 117—118.

лась на насилии, подкупе и обмане, то в Красной Армии она создавалась не из-под палки, а на основе сознательности, преданности делу революции и самоотверженности рабочих и крестьян. Дисциплину страха перед начальником, «нижнего» перед «вышшим» сменила дисциплина товарищеская, дисциплина доверия и всяческого уважения, дисциплина самостоятельности и инициативы.

В. И. Ленин и Коммунистическая партия неустанно заботились об укреплении дисциплины в армии. Они считали, что исполнительность и организованность личного состава удесятят боевую мощь войск, обеспечивают превосходство даже над лучше оснащенным врагом. Поэтому требовали постоянно бороться с элементами партизанщины, расхлябанностью, своевластием и непослушанием. «Кто не помогает всецело и беззаветно Красной Армии, не поддерживает изо всех сил порядка и дисциплины в ней, — подчеркивал Владимир Ильич, — тот предатель и изменник...»¹

История существования Советского государства наглядно показала огромную роль воинской дисциплины в достижении высоких показателей в боевой учебе и победы на полях сражений. «Героизм трудящихся масс, — писал В. И. Ленин в статье «Великий почин», — сознательно приносящих жертвы делу победы социализма, вот что является основой повой, товарищеской дисциплины в Красной Армии, ее возрождения, укрепления, роста»².

Эти замечательные слова нашего гениального вождя подтвердились и в тяжелые годы Великой Отечественной войны. Советский народ одержал победу над немецко-фашистскими захватчиками, показав при этом образец исполнительности и организованности, стойкости и безграничной преданности идеям коммунизма.

Сущность воинской дисциплины предельно ясно сформулирована в первой статье Дисциплинарного устава Вооруженных Сил Союза ССР:

«Воинская дисциплина есть строгое и точное соблюдение всеми военнослужащими порядка и правил, установленных законами и воинскими уставами».

Дисциплина укрепляет боеспособность войск, обеспечивает их четкие действия в самой сложной обстановке, помогает воинам преодолевать тяжелейшие трудности походно-боевой жизни.

Особенно возросло значение воинской дисциплины в современных условиях, когда преобладающее большинство образцов вооружения и боевой техники стало групповым, обслуживаемым одновременно несколькими военнослужащими. Возьмем, к примеру, зенитный ракетный комплекс. Здесь расчет радиолокационной станции отыскивает (ловит) цель, следит за ней (ведет ее) до входа в зону действительного огня ракетной установки, непрерывно передавая данные на вычислительный пункт, который обрабатывает и передает их на огневую (стартовую) позицию.

Достаточно малейшей недисциплинированности (невнимательность, самовольный уход со своего места) одного из солдат радиолокационной станции, на вычислительном пункте или из расчета пусковой установки, как напряженный труд всего коллектива окажется напрасным — цель не будет поражена. Таким образом, нужны исключительная собранность, внимательность, организованность и исполнительность.

Обязанности
военнослужащих
по укреплению воинской
дисциплины

Воинская дисциплина обязывает каждого военнослужащего строго соблюдать законы и точно выполнять требования военной присяги, воинских уставов, приказы и приказаны начальников.

Служебная деятельность военнослужащих, нормы их поведения, порядок в армии определяются воинскими уставами и приказами командиров.

Неточное выполнение их требований ослабляет боевую готовность войск. Например, уставами запрещается солдатам и сержантам самовольно (без разрешения командира) выходить за пределы расположения своего подразделения. Если это требование будет нарушаться, то подразделение, часть в случае объявления боевой тревоги не сможет быстро собраться и приступить к выполнению боевой задачи. А ведь каждый военнослужащий, принимая военную присягу, торжественно клянется защищать свою Родину «мужественно, умело, с достоинством и честью, не щадя своей крови и самой жизни; ...беспрекословно выполнять все воинские уставы и приказы командиров и начальников».

В нашей армии командир, с одной стороны, требовательный начальник, с другой — заботливый отец. Он обучает и воспитывает подчиненных, отвечает за их поведение и жизнь, управляет ими в бою. Ему предоставляется право приказывать, требовать и добиваться выполнения своих приказов и распоряжений.

«Приказ начальника — закон для подчиненных. Приказ должен быть выполнен беспрекословно, точно и в срок», — говорится в Дисциплинарном уставе Вооруженных Сил Союза ССР.

Выполнить приказ беспрекословно — значит выполнить его без каких-либо оговорок и возражений. Рассуждения, попытки возразить командиру, оговориться, прежде чем выполнить приказ, являются проявлением недисциплинированности. Особенно губительны они в бою. «Когда боец на посту, в боевой обстановке, — говорил М. И. Калинин, — то от него требуется выполнить приказ без всяких рассуждений. Рассуждать во время боя — это гибель; ведь враг не ждет, пока ты рассуждаешь»¹.

В бою беспрекословное, точное и своевременное выполнение каждым военнослужащим приказа начальника способствует организованным действиям подразделений и достижению победы над

¹ В. И. Ленин. Полн. собр. соч., т. 39, стр. 152.

² Там же, стр. 5.

¹ М. И. Калинин. О коммунистическом воспитании и воинском долге. М., Воениздат, 1967, стр. 624.

врагом. Это подтверждается многочисленными боевыми эпизодами из опыта Великой Отечественной войны.

На подступах к Сталинграду на небольшой высоте занимал оборону стрелковый взвод. Высота шесть раз переходила из рук в руки. Фашистам снова удалось захватить ее. Остатки взвода — несколько израненных воинов — отступили. Коммунист сержант Демидов, сам трижды раненный в этом бою, вынес на себе смертельно раненного политрука. Умирая, политрук приказал Демидову вернуть высоту.

Сержант обратился к своим товарищам:

— Кто жив, кто цел, кто ранен, — слушай, что скажу. Это я, сержант Демидов. Политрук Суслов погиб... Вон там, видите, на левом склоне. Там красноармеец Груздев. Он без руки. Слышите? Он стреляет одной рукой... У кого еще бьется сердце, кому дорога жизнь, — слушай, что я скажу... Я позавчера получил письмо. Пришла дочка Светлана. «Папа, — пишет она, — непустишь немцев? Если тебе трудно одному, я приеду к тебе». Три раны получил я сегодня. Я еще жив. Я еще могу написать Светлане: «Нет, родная, не пущу немцев. Впереди лежат мои товарищи. Еще не засохла кровь. Может быть, и я лягу среди них, но тебе никто не скажет, что твой отец был трусом. Никто не покажет на тебя пальцем — это, мол, дочь отца, который отступил в час опасности...»

И бойцы поднялись за сержантом Демидовым в новую атаку, вернули высоту и закрепились на ней. Так самоотверженно сражались советские воины, свято выполняя приказ командира.

Воинская дисциплина обязывает военнослужащих стойко переносить все тяготы и лишения военной службы, не щадить своей крови и самой жизни при выполнении воинского долга. Воинский долг каждого солдата, сержанта, офицера и генерала состоит в том, чтобы постоянно быть готовым в любую минуту вступить в смертельную схватку с врагом. Современный бой требует исключительно большого напряжения морально-психических и физических сил. Воинам придется длительное время находиться под непрерывным воздействием артиллерийско-минометного и ружейно-пулеметного огня, вести борьбу не только с пехотой, но и с танками врага, защищаться от его огнеметно-зажигательных средств и ударов авиации, уничтожать вертолеты, воздушные десанты и диверсионно-разведывательные группы. Учитывая возможности применения противником ядерного, химического и бактериологического оружия, довольно часто придется действовать в противогасах и других средствах защиты. В сложной обстановке нужно будет отбивать яростные атаки врага, даже будучи раненым. Боевые действия придется вести днем и ночью, в дождь и слякоть, метель и вьюгу, на местности, зараженной противником радиоактивными и отравляющими веществами и бактериальными средствами.

Однако ничто не должно мешать военнослужащему до конца выполнить свой воинский долг. Именно такими показали себя совет-

ские воины, защищая свободу и независимость своего народа и государства.

В октябре 1941 года гитлеровские полчища настойчиво рвались к столице нашей Родины — Москве. На знаменитом Бородинском поле разгорелись ожесточенные бои. Одна из стрелковых рот Краснознаменного имени М. В. Фрунзе стрелкового полка 32-й стрелковой дивизии занимала оборону на юго-восточной окраине деревни Борисово. Целый день рота удерживала позиции. Ни шквал артиллерийско-минометного огня, ни бомбо-штурмовые удары вражеской авиации не могли поколебать стойкости наших воинов. Имея значительное превосходство в силах, гитлеровцам удалось форсировать реку Протва. На ослабленные потерями позиции роты устремились десять танков и пять бронетранспортеров с пехотой.

Противник рассчитывал, что после сильной бомбежки и мощного артиллерийско-минометного налета вряд ли можно ожидать серьезного сопротивления. Но враг просчитался. Еще на подступах к обороне пять его танков подорвались на минах, а в борьбу с остальными вступили расчеты двух противотанковых орудий. Наводчик одного из них Ф. Чихман подбил три танка. Неподалеку от позиции орудия разорвался вражеский снаряд и вывел из строя весь расчет. Чихману осколком перебило руку. Другая заряженная пушка бездействовала. Окровавленный, превозмогая неимоверную боль, Чихман добрался до лафета, навел орудие в приближавшийся фашистский танк и подбил его.

Так, не щадя своей крови и даже жизни, сражались советские воины.

Воинская дисциплина обязывает каждого военнослужащего строго хранить военную и государственную тайну. Под военной и государственной тайной подразумеваются такие сведения, которые могут дать врагу представление о мощи наших Вооруженных Сил, о военном, экономическом и политическом состоянии государства. Образцы оружия и боевой техники, их боевые возможности, численность личного состава в подразделениях, фамилии их командиров, места расквартирования (расположения) воинских частей и другие сведения в той или иной степени составляют военную тайну. Собирая эти и другие сведения по крупицам, вражеский лазутчик, проанализировав и сопоставив их, может получить достаточно полное представление о боевой готовности нашей армии и флота.

Чтобы не разгласить военную и государственную тайну, надо быть осторожным, не допускать служебных разговоров на улице и в общественных местах.

Советские воины не раз жертвовали своей жизнью, но врагу не выдавали военной тайны. Зоя Космодемьянская, Юрий Смирнов и многие другие герои выдержали пытки и издевательства гитлеровских палачей, приняли мучительную смерть, но остались верными военной присяге и тайну врагу не выдали.

Воинская дисциплина обязывает каждого военнослужащего быть честным, правдивым, добросовестно изучать военное дело и

всемерно беречь военное и народное имущество; оказывать уважение начальникам и старшим, строго соблюдать правила воинской вежливости и отдания чести; с достоинством и честью вести себя вне расположения части, не допускать самому и удерживать других от нарушений общественного порядка и всемерно содействовать защите чести и достоинства граждан.

Советская воинская дисциплина основывается не на принуждении и страхе наказания, как это было в старой царской армии и как это делается в армиях империалистических государств, а на высокой политической сознательности и коммунистическом воспитании военнослужащих, на глубоком понимании ими своего патриотического долга, интернациональных задач нашего народа, беззаветной преданности каждого военнослужащего своей социалистической Родине, Коммунистической партии и Советскому правительству.

Для достижения твердой воинской дисциплины в частях, подразделениях и на кораблях строго поддерживается уставной порядок. Каждый начальник в процессе боевой учебы и повседневной жизни воспитывает своих подчиненных в духе неуклонного выполнения всех требований уставов и приказов командиров, развивает и поддерживает у них сознание воинской чести, воинского долга и личной ответственности за защиту своей Родины.

От начальников уставы требуют своевременно выявлять причины проступков подчиненных, предупреждать их и, опираясь на силу общественности, создавать нетерпимое отношение к нарушениям воинской дисциплины. Начальники сами служат примером строгого и точного соблюдения требований законов, военной присяги, воинских уставов, приказов, приказаний старших начальников и норм коммунистической морали. Они требовательно относятся к подчиненным, заботятся о них, поощряют достойных, а нерадивых строго наказывают.

**Поощрения
и дисциплинарные
взыскания**

Поощрения — важнейшее средство коммунистического воспитания. За подвиги, совершенные во имя Родины, перевыполнение производственных планов, высокие показатели в труде, научные изобретения и другие достижения советские люди награждаются орденами и медалями СССР, знаками отличия, почетными грамотами и денежными премиями.

В армии личный состав срочной службы также поощряется за проявление разумной инициативы, усердие, подвиги и отличия по службе. Солдатам, матросам, сержантам и старшинам может объявляться благодарность перед строем или в приказе, а также может быть снято ранее наложенное на них взыскание. Они могут получить разрешение на увольнение из расположения части (для матросов — с корабля на берег). Им предоставляется краткосрочный отпуск (до 10 суток, не считая времени на проезд к месту отпуска и обратно). Они награждаются грамотами, ценными подарками или деньгами, личной фотографической карточкой военнослужащего, снятого при развернутом Знамени части, и нагруд-

ным знаком отличника (рис. 13). Об образцовом выполнении ими служебного долга и о полученных поощрениях сообщается на родину или по месту прежней работы, а их фамилии занесены в Книгу почета части.

Дисциплинарные взыскания — тоже одна из мер воспитания военнослужащего. Главная их цель заключается в том, чтобы, взыскивая с провинившегося, предотвратить подобные нарушения со стороны остальных воинов в будущем.



Рис. 13. Нагрудные знаки отличника боевой и политической подготовки

Дисциплинарным уставом Вооруженных Сил Союза ССР предусматривается, что: «За нарушение военнослужащим воинской дисциплины или общественного порядка начальник должен, в зависимости от характера проступка, напомнить ему об обязанностях службы, или подвергнуть дисциплинарному взысканию, или передать проступок на обсуждение общественности». На солдат и матросов срочной службы могут налагаться следующие взыскания: замечание; выговор; увольнение из расположения части или с корабля на берег — до 1 месяца; назначение вне очереди в наряд по службе (за исключением назначения в караул, на вахту, дежурным по подразделению) или на работу — до 5 нарядов; арест с содержанием на гауптвахте — до 15 суток; лишение нагрудного знака отличника; лишение звания ефрейтора (старшего матроса).

За какой проступок и какое именно дисциплинарное взыскание налагать — решает командир в каждом отдельном случае. За один и тот же проступок, совершенный разными военнослужащими, могут быть наложены неодинаковые взыскания. Дело в том, что начальник, определяя вид и меру взыскания, принимает во внимание характер проступка, обстоятельства, при которых он был совершен, прежнее поведение виновного, а также время нахождения его на службе и степень знания порядка службы. Строгость дисциплинарного взыскания увеличивается, если виновный неоднократно совершал проступки или участвовал в групповом нарушении воинской дисциплины и общественного порядка, а также, если проступок совершен при исполнении служебных обязанностей или в результате его произошло существенное нарушение порядка. В при-

ципе же всякое дисциплинарное взыскание должно соответствовать степени вины и тяжести совершенного проступка.

Дисциплинарное взыскание приводится в исполнение, как правило, немедленно и в исключительных случаях не позднее месяца со дня его наложения. По истечении месячного срока взыскание в исполнение не приводится, но заносится в служебную карточку военнослужащего.

Вопросы для повторения

1. В чем заключается сущность военной дисциплины?
2. Что значит выполнить приказ командира точно и в срок?
3. Почему важно хранить военную и государственную тайну?
4. Какие бывают виды поощрений?
5. Каким видам дисциплинарных взысканий и за что подвергаются солдаты (матросы)?

УСТАВ ГАРНИЗОННОЙ И КАРАУЛЬНОЙ СЛУЖБ ВООРУЖЕННЫХ СИЛ СССР

В Уставе гарнизонной и караульной служб, утвержденном Указом Президиума Верховного Совета СССР от 22 августа 1963 года, изложены организация и порядок несения гарнизонной, караульной и сторожевой служб, определены права и обязанности должностных лиц гарнизона и других военнослужащих, несущих эти службы.

Назначение и задачи караульной службы

На необъятных просторах нашей социалистической Отчизны расположены различные объекты, имеющие огромное государственное и оборонное значение. В каждом гарнизоне и каждой воинской части также имеются объекты, от целостности и сохранности которых зависит боевая готовность части, способность ее немедленно приступить к выполнению боевой задачи, например, склады боеприпасов, горючего и продовольствия, гаражи, ангары. Достаточно диверсанту подорвать любой из этих объектов, как будет нарушена нормальная жизнь воинской части, снижена ее боевая готовность, нанесен большой материальный ущерб.

Караульная служба предназначена для надежной охраны и обороны хранилищ с вооружением и боевой техникой, важных складов и объектов, а также для охраны лиц, содержащихся на гауптвахте.

Несение караульной службы является выполнением боевой задачи, так как при нахождении в карауле воину поручается не просто охранять, но и оборонять тот или иной объект. В несении этой службы есть нечто общее с действиями солдата в обороне. В обороне воин отстаивает занимаемую им позицию до последнего дыхания, не щадя своей крови и даже жизни. Примерно то же самое требуется и от часового на посту.

Можно сослаться хотя бы на такой эпизод Великой Отечественной войны.

Не добившись своей цели бомбежкой с воздуха, фашисты решили взорвать важный железнодорожный мост во фронтовом тылу наших войск путем диверсии.

Ефрейтор Костин, стоявший на посту у моста, ночью услышал внизу под откосом подозрительный шорох. На окрик часового никто не отозвался, однако шорох усилился. Не получив ответа на повторный окрик, Костин выстрелил и тотчас услышал шаги подбежавшего сзади человека. Едва успел часовой обернуться, как на него напал диверсант. Завязалась схватка. Борясь с диверсантом на насыпи, воин помнил о подозрительном шорохе внизу и понимал, что мост может быть взорван другим диверсантом, находившимся под откосом.

Напрягая все усилия и волю, часовой одолел напавшего на него диверсанта и поспешил вниз, под откос, откуда доносился шорох. Спустившись с насыпи, Костин увидел под мостом огонек огнепроводного шнура, бросился туда, но ему преградил путь другой диверсант.

Набросившись на часового, враг пытался помешать ему предотвратить взрыв.

В поединке диверсант ранил часового выстрелом из пистолета. Истекая кровью, советский воин все же нашел в себе силы и прикончил фашиста ножом. Когда на выстрел прибежали из караульного помещения, часовой уже подобрался к горящему огнепроводному шнуру и перерезал его буквально за несколько секунд до взрыва.

Караулом называется вооруженное подразделение, назначенное для охраны и обороны военных объектов, имеющих важное значение. Караулами охраняются Знамена частей и соединений, склады с боеприпасами, взрывчатыми веществами, вооружением, боевой техникой и горючим, неприкосновенными запасами вещевого имущества и продовольствия, парки с боевой техникой, а также содержащиеся на гауптвахте арестованные.

В состав караула назначаются: начальник караула, при необходимости (в зависимости от количества постов и их удаления) его помощник и разводящие; караульные по числу постов и смен, а в караул при гауптвахте, кроме того, выводные.

Разводящим обычно является сержант (старшина), ефрейтор (старший матрос) или хорошо подготовленный солдат (матрос). Он выставляет часовых на посты и сменяет их в точно назначенное время, отвечает за исправное и бдительное несение ими службы, за правильную сдачу и прием ими постов.

Караульные — рядовые солдаты (иногда сержанты, старшины срочной службы), предназначенные каждый для охраны определенного поста.

Если пост круглосуточный, то для его охраны назначается три смены часовых.

Выводной — вооруженный караульный, предназначенный для конвоирования арестованных в пределах гауптвахты,

Личный состав караулов должен быть в караульной форме одежды, вооружен исправным и приведенным к нормальному бою оружием — автоматами или карабинами со штыками.

Боевыми патронами караул обеспечивается из расчета: на каждый автомат — по два снаряженных магазина; на карабин — по 30 патронов в обоймах. Кроме того, по распоряжению начальника гарнизона (командира части) караулы могут иметь пулеметы с тремя снаряженными магазинами на каждый и по две ручные гранаты на каждого караульного.

Караульная форма одежды состоит из шинели (полущубка), комплекта чистого и исправного обмундирования, обуви, головного убора, поясного ремня, сумки для магазинов.

Для непосредственной охраны и обороны объектов из состава караула выставляются часовые.

Часовым называется вооруженный караульный, выполняющий боевую задачу по охране и обороне порученного ему поста. Постом называется все порученное для охраны и обороны часовому, а также место или участок местности, на котором он выполняет свои обязанности.

Часовой — лицо неприкосновенное. Эта неприкосновенность заключается в особой охране законом его прав и личного достоинства; в подчинении часового строго определенным лицам — начальнику караула, его помощнику и своему разводящему; в обязанности всех лиц беспрекословно исполнять требования часового, определяемые его службой; в предоставлении ему права применять оружие в том случае, если предупрежденный им нарушитель продолжает не выполнять требования часового.

Часовой обязан применить оружие без предупреждения в случае явного нападения на него или на охраняемый им объект.

Сменить или снять часового с поста имеют право только начальник караула, его помощник и разводящий, которому он подчинен. В случае гибели этих лиц или физической невозможности для них выполнять свои обязанности снятие или смена часового производится дежурным по караулам (по части) в присутствии своего командира роты (батареи).

Охрану объектов часовые осуществляют способом патрулирования между внешним и внутренним ограждениями вокруг объекта, а если ограждение одно, то вдоль него с внутренней стороны. Склады, хранилища и другие объекты, не имеющие ограждения, охраняются путем обхода их или кругового наблюдения с вышки. Отдельные объекты охраняются часовыми, стоящими на одном месте.

Часовой на посту должен иметь оружие с примкнутым штыком: в ночное время — в положении изготовки для стрельбы стоя; в дневное время — в положении «на ремень» или в положении изготовки для стрельбы стоя.

Враг может применять различные уловки, чтобы отвлечь внимание часового и в это время совершить свое гнусное дело. По-

этому часовой, находясь на посту, обязан бдительно охранять свой пост, нести службу бодро, ничем не отвлекаться, не выпускать из рук и никому не отдавать оружие, включая и лиц, которым он подчинен. Ему запрещается спать, сидеть, читать, писать, петь, разговаривать, есть, пить, курить, отправлять естественные надобности, принимать от кого бы то ни было какие-либо предметы и передавать их.

Часовой не имеет права покидать пост ни при каких обстоятельствах, пока не будет сменен или снят, хотя бы жизни его угрожала опасность.

При выполнении своих обязанностей часовой должен иметь оружие заряженным и всегда готовым к действию. Это необходимо в интересах обороны охраняемого объекта. Диверсант и нарушитель всегда стремятся осторожно подойти к охраняемому объекту и внезапно напасть на часового. Ему потребуется немедленно выстрелить, и если оружие не будет заряженным, он не сможет этого сделать.

Всех лиц, приближающихся к посту или запретной границе, кроме начальника караула, его помощника, своего разводящего и лиц, которых они сопровождают, а также очередного караульного (при самостоятельной смене), часовой останавливает окриком «Стойте, назад» или «Стойте, обойдите вправо (влево)». Если это требование не выполняется, он предупреждает нарушителя окриком «Стойте, стрелять буду» и немедленно вызывает начальника караула или разводящего. Когда и это требование не выполняется, то производит предупредительный выстрел вверх, а если нарушитель продолжает двигаться, применяет по нему оружие.

Ночью и в условиях плохой видимости, когда невозможно рассмотреть приближающихся, часовой останавливает их окриком «Стойте, кто идет?». Если последует ответ «Идет начальник караула» (помощник начальника караула, разводящий, очередной караульный), часовой приказывает: «Начальник караула (помощник начальника караула, разводящий, очередной караульный), ко мне, остальные — на месте». При необходимости он требует, чтобы приближающийся осветил свое лицо, а очередной караульный назвал пропуск. Если приближающееся лицо окажется не тем, кем назвался, или сопровождаемые им лица не выполнят требований часового (не будут стоять на месте), то он предупреждает нарушителей окриком «Стойте, стрелять буду», а при невыполнении — применяет оружие.

При необходимости вступить в рукопашную схватку для защиты себя или охраняемого объекта часовой должен смело действовать штыком или прикладом.

В случае внезапного заболевания (ранения) часовой вызывает установленным сигналом разводящего или начальника караула, продолжая нести службу.

В крайних, не терпящих отлагательств случаях, или при неисправности средств связи и сигнализации часовой может вызвать на пост начальника караула или разводящего выстрелом вверх,

Особые обязанности часовых

Постом № 1 в каждой воинской части считается пост по охране боевого Знамени. Для несения службы на этом посту назначаются лучшие солдаты подразделений. Часовой у Знамени выполняет свои обязанности, стоя в положении «вольно». При отдании военными воинской чести Знамени часовой принимает положение «смирно».

Во время приема Знамени под охрану часовой обязан проверить исправность чехла (шкафа) и печати на нем. Выдача Знамени производится только по личному приказанию и в присутствии начальника караула.

Если посту у Знамени угрожает опасность (в случае пожара, наводнения или иного стихийного бедствия), часовой выносит Знамя в безопасное место и вызывает начальника караула.

На посту у огнеопасного хранилища (склада) часовой обязан не допускать кем бы то ни было курения, разведения огня, стрельбы или пользования не предусмотренными табелем постам осветительными приборами около охраняемого объекта ближе указанного в нем расстояния. Он должен следить, чтобы в огнеопасные хранилища (склады) не входили с оружием (холодным и огнестрельным), а также в обуви и с фонарями, не предусмотренными табелем постам.

Неся службу у входа в караульное помещение, часовой не допускает к нему никого, кроме лиц, которым караул подчинен (если он знает их в лицо), и лиц, которых они сопровождают. О приближении этих лиц он извещает начальника караула установленным сигналом. О всех происшествиях вблизи караульного помещения и о всем замеченном, что может помешать выполнению караулом своей задачи, а также об услышанных сигналах с постов часовой немедленно докладывает начальнику караула или его помощнику.

На каждом наружном, а в необходимых случаях и на внутреннем посту имеются противопожарные средства — огнетушители, ящики с песком, бочки с водой, ведра и инвентарь (лопаты, топоры, ломы, багры), которые часовой должен уметь применять. При возникновении на объекте пожара он немедленно сообщает об этом установленным сигналом в караульное помещение и, не прекращая наблюдения за охраняемым объектом, принимает меры к тушению пожара. Именно так поступил рядовой Лемешенко.

На важном военном объекте, который он охранял, молнией загло одно из помещений. Пожар мог распространиться и привести к тяжелым последствиям. Рядовой Лемешенко подал установленный сигнал в караульное помещение, находившееся примерно в 2 км от объекта. Повторив сигнал двукратным выстрелом, часовой взял оружие за спину и пытался дважды взобраться на крышу горящего здания. Однако высокая стена от дождя стала скользкой, и обе попытки солдата оказались безуспешными. Огонь охватил уже значительную часть крыши, угроза объекту увеличилась. Рядовой Лемешенко сделал еще одно усилие и взобрался на крышу горящего здания. Действуя в дыму и в огне, обжигав-

шем лицо и руки, он стал быстро растаскивать горящую кровлю, сбрасывать куски ее на землю. Но в это время загорелись толстые балки стропил, опасность еще больше возросла. Тогда солдат снял с себя плащ-накидку и стал ею сбивать пламя. Очаг пожара был ликвидирован. Прибывшие из караульного помещения товарищи увидели Лемешенку стоящим на посту, крепко сжимающим обожженными руками свое оружие.

За бдительное несение караульной службы, за инициативу, самоотверженность при тушении пожара Министр обороны СССР рядовому Лемешенко объявил благодарность и наградил его именными золотыми часами.

Смена часовых

Смена часовых производится через 2 ч, в четный или нечетный час.

При температуре воздуха -20°C и ниже, а во время ветра и при меньшем морозе смена часовых наружных постов, а также внутренних постов, находящихся в неотапливаемых помещениях, произво-



Рис. 14. Порядок смены часовых

дится через час. При температуре воздуха $+30^{\circ}\text{C}$ и выше (в тени) смена часовых производится также через час. Смена часовых у входа в караульное помещение производится через каждые 30 мин.

При приближении смены к посту на расстояние 10—15 шагов часовой становится лицом к ней и самостоятельно берет автомат

в положение «на ремень». Караульный по команде разводящего подходит к часовому и становится лицом в противоположную сторону. По команде начальника караула (разводящего) «Часовой, сдать пост» часовой производит словесную сдачу поста (рис. 14). При этом часовой и караульный поворачивают друг к другу головы. Словесная сдача состоит в том, что часовой, назвав номер поста, перечисляет заступающему на пост караульному всё подлежащее охране согласно табелю постам, а также указывает, что было замечено вблизи поста во время несения им службы. После этого по команде «Караульный, принять пост» часовой и караульный обходят охраняемый объект и проверяют исправность всего, что подлежит принятию под охрану, в том числе и средства сигнализации.

Закончив сдачу и прием поста, часовой и заступающий на пост караульный становятся лицом в сторону, противоположную охраняемому объекту, и поочередно докладывают о сдаче и приеме поста. Переход караульного на положение часового и обратно определяется его докладом о приеме (сдаче) поста.

Внутренний порядок в караулах

В караульном помещении должны соблюдаться тишина и порядок. Запрещается слушать радио, петь и играть на музыкальных инструментах. Можно читать, писать и играть в шахматы и шашки. Курить разрешается только в отведенных для этого местах.

Запрещается кому-либо из состава караула оставлять караульное помещение без разрешения начальника караула.

Оружие ставится в пирамиды незаряженным; автоматы и пулеметы — с затворами в переднем положении, карабины — с закрытыми затворами и спущенными курками.

Сумки со снаряженными магазинами к автоматам (обоймами) и ножны со штыком с поясных ремней не снимаются. Магазины к пулеметам хранятся в закрытом на замок специальном ящике пирамиды. Оружие из пирамиды берется только с разрешения начальника караула или его помощника. Чистка оружия производится под их руководством и непосредственным наблюдением. При этом разборка оружия для чистки не разрешается.

Личному составу караула в караульном помещении разрешается находиться без головных уборов и шинелей, но при снаряжении. Снятые шинели и головные уборы должны быть на вешалке.

Караульным и разводящему запрещается вступать в разговоры с прибывшими в караульное помещение; они обязаны только отвечать на вопросы лиц, проверяющих караул.

При вызове караула «в ружье» личный состав, находящийся в караульном помещении, в том числе и отдыхающая смена, надевает головные уборы, разбирает оружие и выстраивается внутри караульного помещения в порядке своих номеров.

Для охраны караульного помещения караулов, имеющих в своем составе не менее пяти трехсменных постов, у входа в караульное помещение выставляется часовой из числа караульных

бодрствующей смены. В караулах меньшего состава, по охраняемым особо важным объектам, для этой цели могут назначаться специальные караульные. При расположении караульного помещения на территории части (охраняемого объекта) оно обычно не охраняется. В тех случаях, когда часовой у караульного помещения не выставляется, входные двери караульного помещения оборудуются смотровым окном и всегда должны быть заперты изнутри.

Вопросы для повторения

1. Назначение и задачи караульной службы.
2. Почему несение караульной службы считается выполнением боевой задачи?
3. В чем заключаются обязанности часового и что ему запрещается делать на посту?
4. Почему часовой считается лицом неприкосновенным?
5. Как должен действовать часовой при приближении кого-либо к посту в условиях плохой видимости?

Глава III ТАКТИЧЕСКАЯ ПОДГОТОВКА

СУЩНОСТЬ ТАКТИКИ

Тактика — это учение о бое. Она охватывает теорию и практику подготовки и ведения боевых действий подразделениями, частями и соединениями всех родов войск.

Тактика подразделяется на общую тактику и тактику родов войск.

Общая тактика изучает организацию и ведение общевойскового боя, а также определяет роль и место в нем каждого рода войск и специальных войск исходя из их тактико-технических свойств и возможностей.

Тактика родов войск изучает боевые свойства и возможности родов войск и определяет наиболее целесообразные приемы и способы их действий как в общевойсковом бою, так и при самостоятельных боевых действиях.

Тактика Советской Армии исходит из правильного понимания природы современного боя как общевойскового боя, решительного по своим целям и требующего объединенных усилий всех родов войск. Она основана на научной оценке всех средств вооруженной борьбы и требует полного использования боевых возможностей каждого рода войск, постоянной организации их взаимодействия, творческого, а не шаблонного применения различных приемов и способов боевых действий, широкого маневрирования на поле боя огнем, силами и средствами.

В Великой Отечественной войне советские войска неопровержимо доказали свое тактическое превосходство над врагом, показали невиданные образцы ведения современного боя. Высокий моральный дух советских воинов, первоклассная боевая техника, непрерывное совершенствование в ходе войны боевой выучки наряду с недостижимым для армий буржуазных государств уровнем тактического мастерства наших войск обусловили победы.

С появлением новых средств борьбы невиданной мощности и дальнейшим развитием обычного вооружения неизмеримо повыси-

лись требования к психологической подготовке и физической закалке воинов, к освоению ими оружия и боевой техники, к постоянному совершенствованию тактической выучки войск.

Тактическая подготовка в Советской Армии — один из ведущих предметов обучения воинов.

На занятиях по тактической подготовке воины приобретают навыки в действиях на поле боя, учатся наилучшим образом использовать свое оружие, вырабатывают необходимые для успешного ведения боя морально-боевые качества и повышают физическую закалку и выносливость. В ходе тактической подготовки они применяют в необходимом сочетании знания и навыки, приобретенные на занятиях по огневой, строевой, физической, инженерной подготовке, по защите от ядерного и химического оружия и по другим предметам обучения. Тем самым они готовятся к действиям в любых сложных условиях современного боя.

ОСНОВЫ БОЕВЫХ ДЕЙСТВИЙ ПОДРАЗДЕЛЕНИЙ СУХОПУТНЫХ ВОЙСК

Характеристика современного боя	Сухопутные войска, оснащенные самым мощным современным оружием и боевой техникой, призваны совместно с другими видами Вооруженных Сил надежно защищать мирный труд советского народа, строящего коммунизм.
------------------------------------	--

Наличие в войсках ядерного оружия, ракет, большого количества артиллерии, танков, бронированных машин и других видов современного вооружения и боевой техники, дальнейшая моторизация частей Сухопутных войск существенным образом изменили характер современного боя.

Бой представляет собой организованную вооруженную борьбу подразделений, частей и соединений различных родов войск и видов Вооруженных Сил. Цель боя — разгром противника и захват (удержание) важных районов местности.

Современный бой является общевойсковым боем. Для него характерно применение ядерного оружия, участие большого количества Сухопутных войск с их разнообразной боевой техникой, ракетных войск, авиации и воздушных десантов, а также возросшая роль танков. Современные боевые действия отличаются решительным и маневренным характером, высокой динамичностью, неравномерностью развития, непрерывностью и напряженностью, острой борьбой за инициативу и выигрыш времени; они ведутся на широком фронте и на большую глубину.

Общевойсковой бой ведется объединенными усилиями всех родов войск и специальных войск. При этом каждый род войск и специальные войска, применяя присущие им способы и приемы действий, решают свои задачи исходя из общей боевой задачи, поставленной перед войсками. Это требует от командиров умелого объединения их усилий для достижения успеха.

Виды общевойскового боя и их характеристика

В зависимости от цели боевых действий и способов ее достижения применяются

различные виды боя мотострелковых (танковых) подразделений: наступление, встречный бой, оборона.

Наступление — основной вид боя советских войск; оно имеет решающее значение в достижении победы над противником. Только решительным наступлением в высоких темпах и на большую глубину можно добиться его полного разгрома. Сущность наступления заключается в том, что наступающие войска поражают противника всеми имеющимися огневыми средствами и, используя достигнутые результаты, стремительно сближаются с ним, чтобы решительным ударом разгромить его живую силу и огневые средства и овладеть занимаемой им местностью.

Встречный бой — это такой вид боевых действий войск, в котором обе стороны стремятся решить свои задачи наступлением.

Цель встречного боя — разгромить в короткие сроки наступающего противника, захватить инициативу и создать выгодные условия для дальнейших действий своих войск.

Встречный бой наиболее часто будет возникать в ходе марша, когда подразделения развертываются в боевой порядок прямо из походных колонн, а также в ходе боевых действий — в наступлении и в обороне.

Оборона — вид боя, применяемый войсками с целью отразить наступление превосходящих сил противника, нанести ему значительные потери, удержать занимаемые позиции и создать тем самым благоприятные условия для перехода в решительное наступление.

Оборона применяется обычно в тех случаях, когда наступление невозможно или нецелесообразно. Она дает возможность выиграть время, сэкономить силы и средства на одних направлениях и создать условия для перехода в наступление на других, более важных направлениях.

Огонь — основное средство подразделения для уничтожения противника в современном бою.

Мотострелковые подразделения применяют огонь нескольких видов.

По характеру выполнения огневых задач различают огонь по отдельным целям и сосредоточенный огонь (огонь нескольких огневых средств или всего подразделения, направленный по одной цели).

По направлению стрельбы можно вести фронтальный огонь (направленный перпендикулярно фронту цели), фланговый (во фланг цели) и перекрестный (с двух и более направлений по одной цели), рис. 15. Пулеметный огонь, открываемый внезапно с близких расстояний в одном направлении, называется кинжальным.

По напряженности стрельбы различают одиночные выстрелы, огонь короткими или длинными очередями и непрерывный огонь.



Рис. 15. Виды огня по направлению стрельбы: а — фронтальный огонь; б — фланговый; в — перекрестный

Средства борьбы, применяемые в бою. Система огня

В современном бою применяются самые разнообразные средства борьбы. Они различаются по назначению, по мощно-

сти и дальности действия. В Сухопутных войсках на вооружении имеются ракеты в ядерном и обычном снаряжении, танки, самоходно-артиллерийские установки, бронетранспортеры и другие бронированные машины, артиллерия ствольная и реактивная, минометы, зенитные средства (ракеты, артиллерия и пулеметные установки), стрелковое оружие (пулеметы, автоматы, снайперские винтовки), гранатометы, ручные гранаты, а также противотанковые и противопехотные мины.

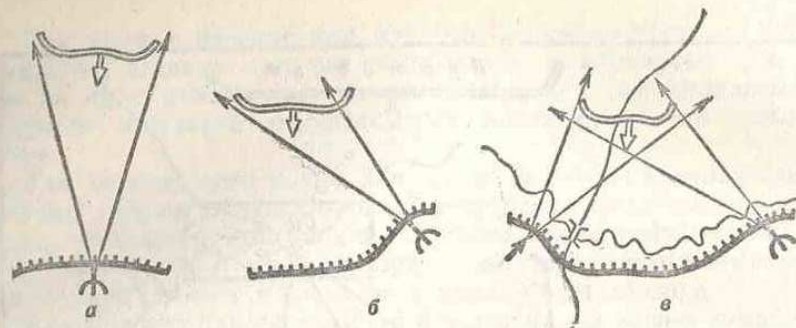
В мотострелковом взводе в бою применяются бронетранспортеры, автоматы, пулеметы, ручные противотанковые гранатометы и ручные гранаты. Кроме того, взводу могут придаваться на время боя или поддерживать его действия танки, орудия, минометы и пулеметы. Приданные подразделения (огневые средства) поступают в полное подчинение командира взвода и выполняют задачи, которые он им поставит.

Поддерживающие подразделения выполняют задачи, поставленные им старшим начальником, а также командиром поддерживаемого взвода.

Мотострелковый взвод может успешно вести бой с пехотой противника, его танками, бронетранспортерами, а также с артиллерией и минометами. Для этого весь личный состав должен хорошо изучить свое оружие, научиться применять его в бою, постоянно изучать организацию, вооружение и тактику действий противника.

Различные огневые средства, имеющиеся на вооружении подразделения, применяются в бою по плану командира с учетом их предназначения и возможностей.

Все вместе они составляют систему огня, которая должна обеспечить возможность вести фланговый и перекрестный огонь перед фронтом подразделения и в промежутках с соседями, а также обеспечить создание круговой обороны.



Рис. 16. Система огня отделения в обороне:

1 — полоса огня отделения; 2 — дополнительный сектор обстрела отделения; 3 — дополнительный сектор обстрела соседнего отделения; 4 — основной сектор обстрела ручного противотанкового гранатомета (РПГ); 5 — дополнительный сектор обстрела РПГ; 6 — основной сектор обстрела ручного пулемета (РП); 7 — дополнительный сектор обстрела РП

Для этого в обороне или при отражении контратак в ходе наступления огневые средства располагают и маскируют так, чтобы они не наблюдались противником и вместе с тем прикрывали все подступы и фланги подразделения преимущественно фланговым огнем.

Для ведения огня ночью и в других условиях ограниченной видимости (туман, дождь, снегопад) устраивают желобки на бруствере окна, забивают рогульки или кольшкы, чтобы зафиксировать оружие, наведенное в определенную точку, или ограничить обстрел какого-либо рубежа в указанном командиром секторе.

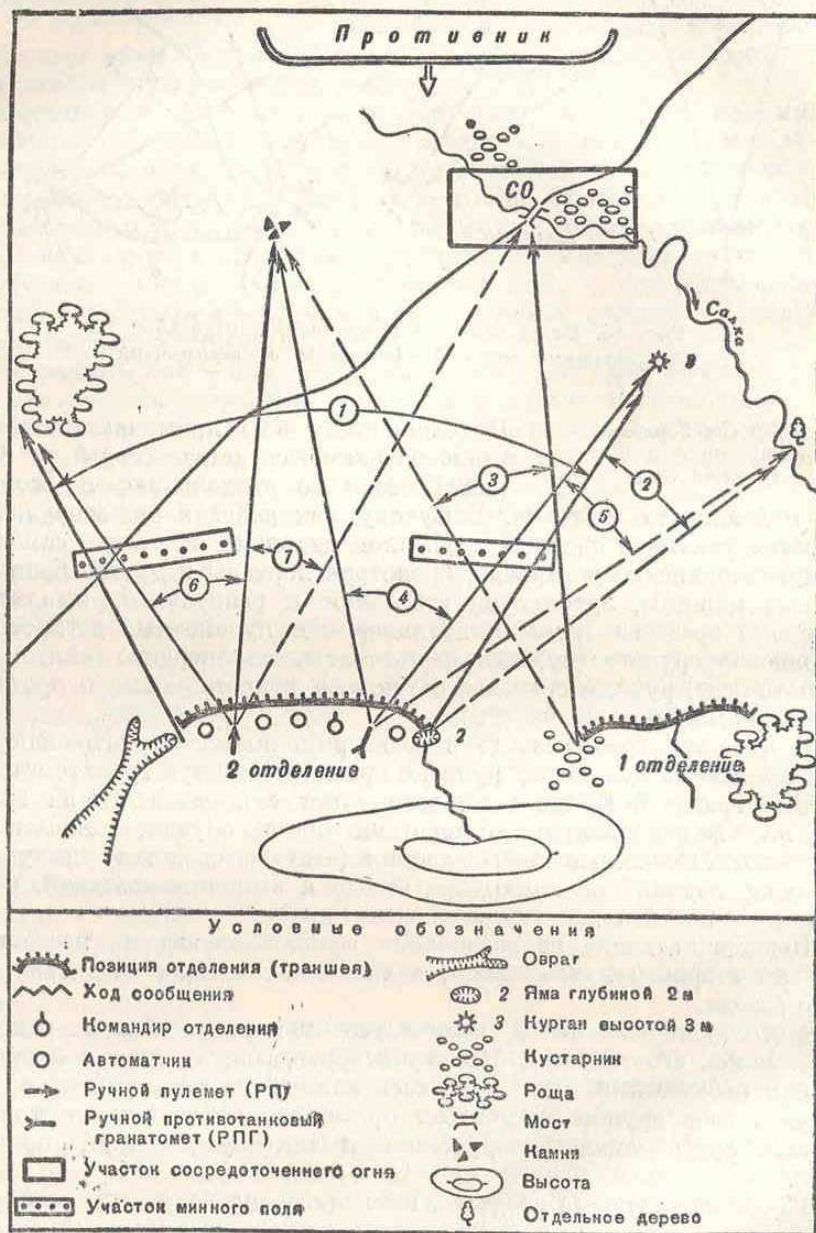
При организации системы огня отделению и взводу указываются полосы огня, дополнительный сектор обстрела (вправо или влево) и участки сосредоточенного огня. Отдельным огневым средствам (пулемету, гранатомету) назначаются основной и дополнительный секторы обстрела. При этом полосы огня и секторы обстрела соседних подразделений и огневых средств взаимно перекрываются (рис. 16).

В ходе боя система огня уточняется, отдельные огневые средства меняют огневые позиции. Если противнику удастся вывести из строя часть огневых средств, нарушить систему огня, командир подразделения восстанавливает ее за счет перемещения средств, сохранившихся на других участках.

Взаимодействие и его значение в бою

Солдаты в отделении и взводе в зависимости от того, чем они вооружены, способны поражать различные цели. Автоматчик в пределах дальности своего огня уничтожает живую силу противника — пехоту, расчеты пулеметов, гранатометов, минометов и орудий. С танком противника он может вести борьбу лишь ручными противотанковыми гранатами на расстоянии до 15—20 м. Солдат, вооруженный гранатометом, с успехом вступает в единоборство с танком и бронетранспортером врага, но не может вести борьбу с его пехотой.

Эту задачу кроме автоматчиков успешно решают также пулеметчики и минометчики.

Подразделения, вооруженные теми или иными средствами борьбы, также способны решать определенные боевые задачи. При этом у каждого такого подразделения есть свои сильные и слабые стороны.

Так, например, мотострелковый взвод, вооруженный автоматами, пулеметами, гранатометами и ручными гранатами, с успехом борется с пехотой противника и ее огневыми средствами на удалении до 800—1000 м, а с танками и бронетранспортерами — на нескольких сот метров. Он может вести боевые действия в лесу, в населенных пунктах, в горах, в окопах и траншеях.

Танкисты, стреляющие в основном прямой наводкой, т. е. по целям, которые наблюдает наводчик, успешно поражают танки, бронетранспортеры, огневые средства и живую силу врага на дальности 1500 м и более; однако им трудно поражать цели, находящиеся за укрытиями (за высотой, за роццей, за населенным пунк-

том и т. д.). Танки слабо защищены при бое в лесу, в населенном пункте, где укрывшийся пехотинец противника может поражать их гранатами и другими противотанковыми средствами ближнего боя.

Минометчики способны уничтожать огневые средства и живую силу противника, находящиеся за высотами, за ровами, в оврагах и других укрытых местах.

Таким образом, каждое подразделение наиболее приспособлено решать какие-то определенные задачи. Вот почему в современном бою мотострелковые, танковые, артиллерийские и другие подразделения действуют одновременно и совместными усилиями решают одну общую боевую задачу. Для того чтобы согласовать их боевые усилия по времени, по задачам и рубежам на местности и максимально использовать сильные стороны каждого из них, организуется взаимодействие. Сущность взаимодействия заключается в согласованных действиях подразделений различных родов войск, в сочетании всех видов огня и в оказании помощи друг другу от начала и до конца боя.

Маневр в бою

Современный бой невозможен без широкого применения маневра огнем и подразделениями.

Маневр огнем применяется для более надежного поражения противника. Он заключается в сосредоточении огня взвода (отделения) по одной важной цели и в переносе огня с одной цели на другую. Поскольку в современном бою участвует различная боевая техника, перед фронтом взвода может появиться одновременно несколько целей, различных по важности: живая сила, огневые средства, боевые машины и т. д. Вовремя сосредоточить огонь всего подразделения или нескольких огневых средств по одной важной цели, перенести его с одной цели на другую или в сторону фланга для оказания помощи соседу, распределить огонь подразделения для одновременного или последовательного поражения нескольких целей — это и значит совершить маневр огнем. Для этого нужно постоянно наблюдать за полем боя, оценивать, какие цели в данный момент наиболее важны, какие из них и каким оружием надо поразить в первую очередь. Кроме того, надо в совершенстве владеть своим оружием, чтобы правильно и полно использовать его возможности для быстрого уничтожения врага.

Маневр подразделениями (отделением, взводом) проводится с целью занять выгодное положение для ведения огня по наиболее уязвимому месту противника или выйти на выгодное направление для внезапной атаки его во фланг и тыл.

К маневру надо стремиться во всех случаях, в любом виде боя и проводить его решительно. В наступлении не следует атаковать опорный пункт или даже отдельный пулеметный окоп с фронта (в лоб). Это приведет к большим потерям. Легче уничтожить его атакой с фланга и тыла. Для этого надо частью сил, например огнем пулемета, подавлять врага с фронта, отвлекая его внимание, а остальными силами обойти его с фланга и решительной внезапной атакой уничтожить. Появление даже мелких групп воинов на

фланге или в тылу противника легко приводит к панике в его рядах.

В бою применяются два вида маневра: охват и обход (рис. 17). Охват — это маневр во фланг и тыл противнику, совершаемый на небольшую глубину при сохранении тесного огневого взаимодействия с подразделениями, действующими с фронта. Обход — более глубокий маневр во фланг и тыл противнику. При этом обходящие



Рис. 17. Виды маневра подразделений в бою: а — охват; б — обход; в — сочетание охвата и обхода

подразделения, выполняя общую боевую задачу, могут не иметь непосредственной огневой поддержки сил и средств, наступающих с фронта, но свои действия согласовывают с ними по времени, месту и цели (тактическое взаимодействие).

Охват и обход могут проводиться с одного или сразу с обоих флангов противника.

Маневр подразделениями должен быть прост по замыслу. Его надо проводить скрытно, быстро, а удар по противнику наносить внезапно. Для этого в наступлении используются открытые фланги и промежутки в боевых порядках противника, скрытые подступы, а в обороне — траншеи, ходы сообщения, складки местности. Только при соблюдении этих условий можно рассчитывать на успех в бою.

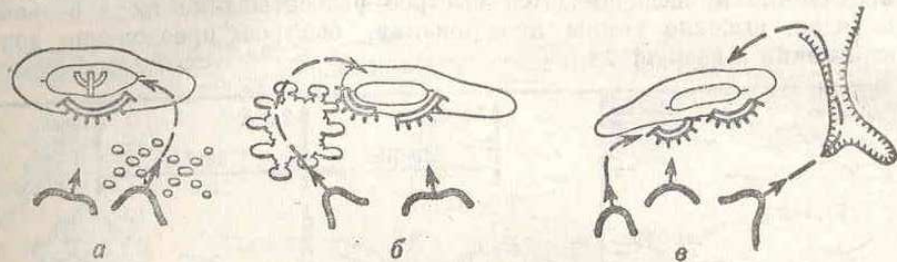
Понятие о походном, предбоевом и боевом порядках

Боевые действия и различные передвижения подразделения совершают в таких построениях, которые обеспечивают удобство управления, наилучшее использование

оружия, боевой техники и местности и наименьшую уязвимость от огня противника. Такими построениями являются походный, предбоевой и боевой порядки.

Походный порядок применяется на марше, при преследовании противника, а также при передвижении подразделений в других условиях обстановки. Он должен обеспечивать высокую скорость движения, быстрое развертывание в предбоевой и боевой порядок, сохранение сил личного состава и бережение машин и боевой техники. Если подразделение передвигается на машинах (бронетранспортерах), походный порядок представляет собой колонну, в которой машины следуют одна за другой на установленных командиром дистанциях. На марше в пешем порядке личный состав следует в

колонне по одному, по два, по три или по четыре. Каждый солдат знает свое место в колонне и не оставляет его без разрешения командира.

Выдвигаться к полю боя, а также передвигаться в ходе боя в глубине обороны противника подразделения от взвода и выше могут в **предбоевых порядках**. При этом уменьшается уязвимость подразделений от артиллерийского и минометного огня, ударов авиации противника и обеспечивается быстрое развертывание их в боевой порядок, высокие темпы продвижения, быстрое преодоление зон заражения и разрушения.



Рис. 18. Предбоевой порядок мотострелкового взвода в линию отделений

Предбоевой порядок мотострелкового взвода, действующего в пешем порядке, состоит из колонн отделений, которые следуют одна за другой на удалении 50—70 м по фронту и 35—50 м по глубине. При этом предбоевой порядок взвода может строиться в линию отделений, уступом вправо или влево (рис. 18, 19, 20).

Боевой порядок подразделений применяется для ведения боя и строится в зависимости от вида боя, выполняемой задачи, замысла командира и условий местности. Во всех случаях он должен обеспечивать наиболее выгодные условия для ведения огня, одновременного участия всех сил и средств подразделения в уничтожении противника и поддержания взаимодействия между ними, удобства управления, совершения маневра, меньшую уязвимость от огня противника, а также наилучшее использование местности.

Отделение наступает на бронетранспортере, а в пешем порядке — в цепи. Боевой порядок мотострелкового взвода, действующе-

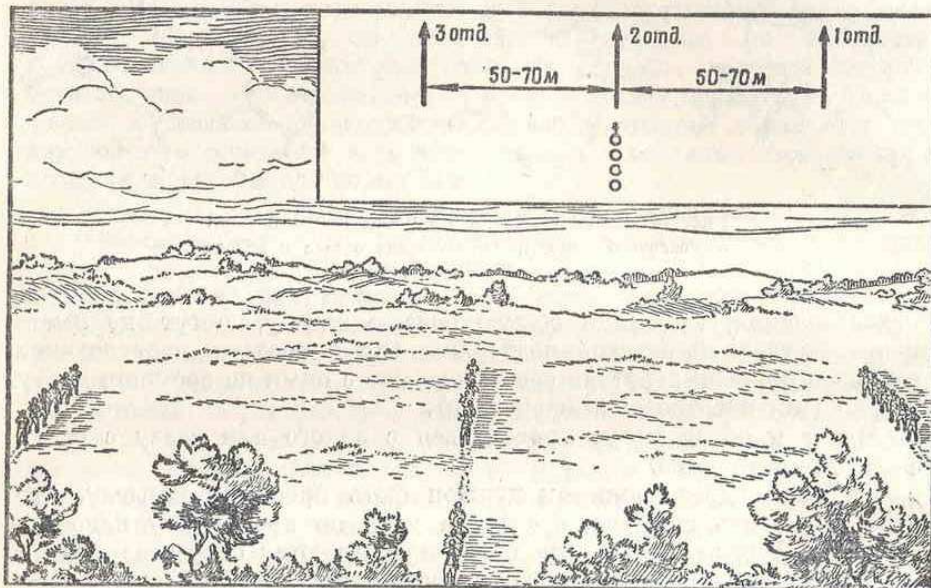

Рис. 19. Предбоевой порядок мотострелкового взвода уступом вправо



Рис. 20. Предбоевой порядок мотострелкового взвода уступом влево

го на бронетранспортерах, строится в боевую линию. В пешем порядке взвод для атаки разворачивается в цепь. Бронетранспортеры в этом случае в зависимости от условий местности продвигаются на максимальной скорости от укрытия к укрытию.

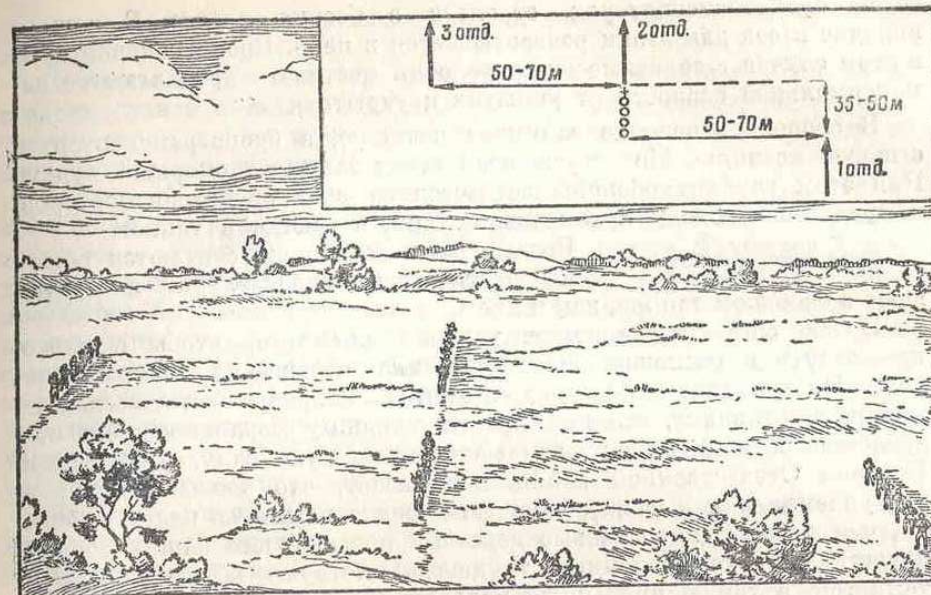
В обороне отделение занимает позицию, а бронетранспортер — огневую позицию. Мотострелковый взвод занимает опорный пункт. При этом глубина обороны создается за счет бронетранспортеров и приданных взводу пулеметов, орудий, а иногда и танков.

Боевые действия ночью Боевые действия ночью считаются обычными для всех подразделений и протекают в основном так же, как и днем.

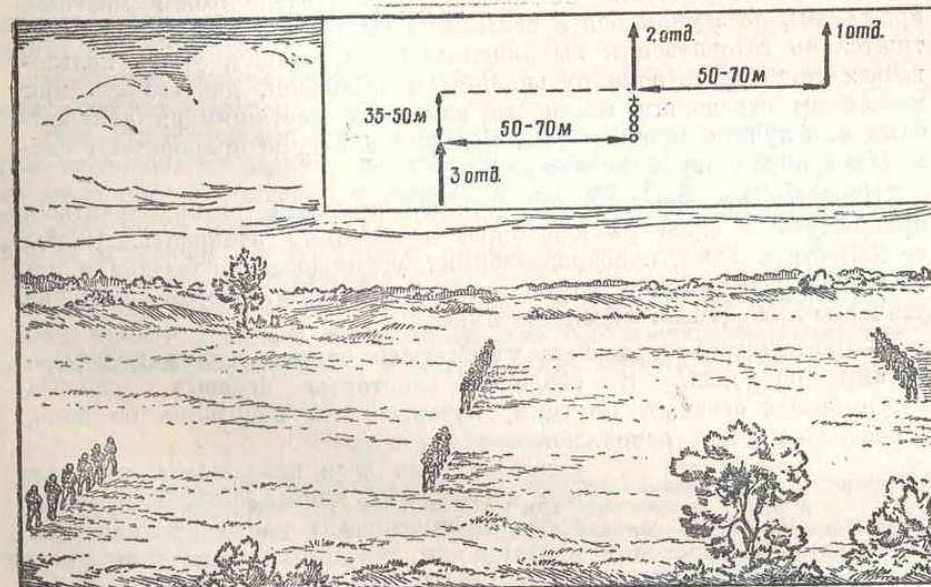
Ночью создаются хорошие условия для того, чтобы скрытно проникнуть в расположение противника и внезапно напасть на него. Наступлением ночью достигается непрерывность воздействия на противника, это приводит к сильному моральному его подавлению и изматывает физически его живую силу. Опыт боев Великой Отечественной войны показывает, что боевые задачи в наступлении или в разведке ночью нередко решались более успешно, чем днем. Однако боевые действия ночью и для наших воинов представляют определенные трудности, которые обуславливаются темнотой, а также привычкой человека отдыхать в ночное время. Поэтому к ночным действиям нужно каждый раз хорошо готовиться.

Для ведения умелых боевых действий в темноте от подразделений и от каждого воина требуются высокая выучка, тренированность, смелость, а также психологическая закалка, способность быстро ориентироваться по звездам, едва различимым местным предметам, по звукам боя и вспышкам выстрелов. Солдаты должны тщательно готовиться к выполнению боевых задач, уметь пользоваться приборами ночного видения и компасом, действовать при внезапном освещении местности ракетами, светящимися авиабомбами или лучами прожекторов. Большое значение приобретают светомаскировка и звукомаскировка.

Ночью и противник будет стремиться незаметно приблизиться, проникнуть в наше расположение и внезапно атаковать. Чтобы не допустить этого, в подразделениях усиливаются разведка и наблюдение. Слышимость ночью лучше, чем днем, поэтому большое значение приобретает подслушивание.

С приближением рассвета уточняются боевые задачи подразделениям на день. В обороне некоторые огневые средства с временных огневых позиций, которые они занимали на ночь, переводятся на основные.

Внезапность и инициатива в бою Опыт ведения боев показывает, что тот, кто использовал внезапность, всегда получал преимущества перед противником.

Неожиданным переходом в атаку или внезапным открытием огня, как правило, удавалось застич противника врасплох, посеять в его рядах панику и снизить способность к сопротивлению. Это

давало возможность меньшими силами разгромить большие силы врага.

Внезапность достигается неожиданным открытием огня всех средств, атакой с такого направления и в такое время, когда противник этого не ожидает, а также применением новых средств и способов боевых действий.

Вот какой случай произошел осенью 1942 года в горах Северного Кавказа. Три ночи подряд разведчики 897-го горно-стрелкового полка проникали по горным склонам в тыл фашистов с задачей захватить пленного. Но каждый раз возвращались ни с чем: противник был осмотрительным, близко не подпускал. Попробовали изменить время поиска. Теперь уже не ночью, а с восходом солнца напали на вражеский пост и в этот раз без шума захватили двух гитлеровцев. Оказалось, что они, привыкнув к нашим ночным вылазкам, и в эту ночь ждали появления разведчиков. А к утру, успокоившись и устав, заснули. Новый прием оказался для них внезапным. Разведчикам он принес успех.

Чтобы достигнуть внезапности, нужно строго соблюдать меры маскировки, сближаться с противником скрытно, наносить удар быстро и решительно.

К таким же действиям будет, конечно, стремиться и противник. Поэтому, чтобы самим не оказаться застигнутыми врасплох, надо проявлять высокую бдительность и поддерживать постоянную боевую готовность, организовать боевое охранение и непрерывно вести разведку, стараясь своевременно обнаружить противника, разгадать его замысел и предотвратить внезапное его нападение.

Успех всегда на стороне того, кто смел в бою, постоянно проявляет инициативу, захватывает и удерживает ее, диктуя свою волю противнику.

Воинские уставы требуют от воина находчивости, проявления разумной инициативы.

Под этим понимаются такие самостоятельные действия, которые вытекают из задачи, поставленной командиром, и направлены на ее лучшее и быстрейшее выполнение. Стало быть, для того чтобы проявлять разумную инициативу, солдату необходимо быть всегда активным и твердо знать не только свою задачу, но и задачу своего отделения и взвода.

Умелый, старательный воин всегда, в любых условиях обстановки сумеет проявить инициативу. Для советского воина она является нормой поведения и в бою, и в дни мирной учебы.

Вопросы для повторения

1. Что представляет собой современный общевойсковой бой?
2. Какие существуют виды боя? Что для них характерно?
3. Каковы требования к системе огня мотострелковых подразделений? Какие бывают виды огня?
4. Какие средства борьбы применяются в мотострелковом взводе?
5. В чем заключается взаимодействие в бою?
6. Для чего применяется маневр огнем и в чем он заключается?

7. Какие виды маневра применяются в бою?
 8. Как строятся походный, боевой и предбоевой порядки мотострелкового взвода?

Задания

1. Вычертить цветными карандашами тактические условные знаки: автоматчика, командира отделения, ручного пулемета, ручного противотанкового гранатомета, кургана высотой 5 м, моста.
2. Начертить условными знаками схему предбоевого порядка мотострелкового взвода в пешем порядке «в линию» и «уступом вправо».
3. Начертить условными знаками схему развертывания стрелкового отделения в цепь из походного порядка «колонна по одному».

СИГНАЛЫ УПРАВЛЕНИЯ

Командиры управляют действиями солдат и подразделений, подавая команды и сигналы. Команды подаются голосом, по радио или по телефону (например: «Взвод, приготовиться к атаке»). Для подачи сигналов пользуются условными знаками, которые подаются по радио (например: сигнал «атака» может передаваться цифрами «333», «555» и т. д.), а также с помощью ракет, фонарей, флажков и различных звуковых средств (сирена, свистки, труба, удары в металлический предмет и т. п.). Фонари применяются трехцветные, флажки — красный и желтый (вместо желтого флажка можно брать белый). Подающий сигналы держит желтый флажок в правой руке, красный — в левой. При отсутствии флажков можно подавать сигналы руками.

Обычно командир подразделения устанавливает сигналы управления на каждый бой и объявляет их в боевом приказе (при постановке боевой задачи) или при организации взаимодействия. Некоторые сигналы, единые для всех, указываются старшим начальником, например: «атака», «воздушный противник», «химическое нападение противника».

Для управления строями в ходе марша в нашей армии установлены постоянные сигналы, подаваемые руками, с помощью флажков и фонаря (табл. 2).





Каждый солдат должен знать установленные сигналы, уметь их подавать и беспрекословно выполнять так же, как и команды командира.







Солдат, назначенный наблюдателем, увидев или услышав сигнал, немедленно докладывает о нем командиру. При движении на марше сигналы командира (как и команды) передаются по колонне.







Для управления с помощью сигналов установлен определенный порядок. Чтобы подать (или передать) сигнал, надо повернуться в сторону того, кому он предназначается. А чтобы привлечь к себе внимание, командир каждый раз сначала подает сигнал «Внимание». Принимающий обязательно повторяет этот сигнал (дает отзыв), чтобы командир убедился, что его видят и понимают.

Таблица 2

Рис. 21. Условные знаки сигналов управления

№ по пор.	Сигналы	Условные знаки		
		рукой	флажками	фонарем
1	Внимание (внимание), делай, что я; отзыв)	Поднять правую руку вверх и держать до отзыва (до повторения сигнала «Внимание»)	Поднять правой рукой вверх желтый флажок и держать до отзыва (до повторения сигнала «Внимание»)	Фонарем с белым светом — серия точек 
2	Сбор начальников	Поднять правую руку вверх и кружить ею над головой, после чего руку резко опустить	То же, с красным и желтым флажками в правой руке 	Фонарем с белым светом размахивать над головой вправо и влево, описывая полукруг 
3	К машинам	Поднять обе руки вверх и держать до исполнения	То же, имея в правой руке желтый, а в левой красный флажки 	Фонарем с белым светом размахивать перед собой вправо и влево на уровне плеча 

№ по пор.	Сигналы	Условные знаки		
		рукой	флажками	фонарем
4	По местам	Поднять обе руки вверх и резко опустить вниз через стороны	То же, имея в правой руке желтый, а в левой красный флажки 	Фонарем с белым светом размахивать по вертикали вверх и вниз 
5	Заводи	Правой рукой вращать впереди себя	То же, имея в правой руке желтый флажок 	Фонарем с белым светом вращать впереди себя 
6	Глуши мотор	Размахивать перед собой обеими опущенными руками	То же, имея в правой руке желтый, а в левой красный флажки 	Фонарем с красным светом, опущенным вниз, размахивать перед собой, описывая полукруг 

№ по пор.	Сигналы	Условные знаки		
		рукой	флажками	фонарем
7	Марш (вперед, про-должать движение в прежнем или новом направлении, путь свободен)	Поднять правую руку вверх, повернуться в сторону движения и опустить руку в направлении движения на уровень плеча	То же, с желтым флажком в правой руке 	Фонарем с зеленым светом размахивать по вертикали вверх и вниз 
8	Стой (стоп)	Поднять левую руку вверх и быстро опустить вниз перед собой, повторяя до исполнения	То же, с красным флажком в левой руке 	Фонарем с красным светом размахивать по вертикали вверх и вниз 
9	Все кругом	Вытянуть левую руку горизонтально в сторону, а правую поднять вверх и кружить над головой	То же, имея в правой руке желтый, а в левой красный флажки 	Фонарем с зеленым светом вращать впереди себя 

№ по пор.	Сигналы	Условные знаки		
		рукой	флажками	фонарем
40	Авария	Вытянуть правую руку горизонтально в сторону, а левую поднять вверх и размахивать ею над головой вправо и влево	То же, имея в правой руке желтый, а в левой красный флажки. После подачи сигнала красный флажок устанавливается на машине под углом 45°	Фонарем с красным светом размахивать перед собой вправо и влево на уровне плеча

Примечания: 1. Сигнальный флажок состоит из прямоугольного полотнища 32×22 см, прикрепленного к древку длиной 40 см.

2. В таблице желтый флажок и фонарь с белым светом изображены белыми; красный флажок и фонарь с красным светом — заштрихованы.

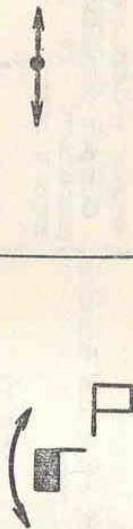

Вопросы для повторения

1. С помощью каких средств подаются сигналы управления в бою?
2. Какие постоянные сигналы для управления строями в ходе марша установлены в Советской Армии?
3. Для чего установлен сигнал «Внимание» и что должен сделать передающий и принимающий этот сигнал?
4. В чем заключаются особенности подачи сигналов «Внимание», «К машинам», «Стой (стоп)»?

Задания

1. Запомнить и научиться подавать сигналы № 1, 4, 7, 8, 10 с помощью рук, флажков и фонаря.
2. Запомнить цвета, размеры флажков, в какой руке какой флажок держать.

ДЕЙСТВИЯ СОЛДАТА В БОЮ

Обязанности солдата в бою Роль и значение воина в современном бою очень велики. Победа в бою складывается из успешных действий отдельных солдат, экипажей танков и других боевых машин, расчетов орудий, минометов и т. д. Чем больше поражения каждый воин нанесет живой силе и боевой технике противника, тем выше будет темп продвижения подразделения в наступлении, тем устойчивее, неприступнее для врага окажется оборона.

Для победы над врагом требуется, чтобы каждый воин в совершенстве знал свое оружие и боевую технику, мастерски владел ими и умело применял в бою. Он должен быть готов при необходимости заменить выбывшего из строя товарища, поэтому знание смежной воинской специальности для каждого обязательно.

Боевой устав Сухопутных войск предьявляет к воину в бою определенные требования. Каждый солдат обязан знать боевую задачу отделения и взвода. В ходе боя он внимательно ведет наблюдение, а обнаружив противника, немедленно докладывает о нем командиру. В наступлении солдат должен действовать смело и решительно, в обороне держаться стойко и упорно; во всех случаях уничтожать противника всеми способами и средствами, проявлять храбрость, инициативу и находчивость. Хорошо обученный воин умело использует местность, индивидуальные средства защиты и защитные свойства машин, умеет быстро оборудовать окопы и укрытия, преодолевать заграждения, естественные препятствия и зараженные участки местности, производить санитарную обработку, дезактивацию, дегазацию и дезинфекцию. Он обязан охранять и защищать командира в бою, а в случае выхода его из строя — смело брать на себя командование подразделением.

При ранении или поражении радиоактивными или отравляющими веществами надо принять необходимые меры самопомощи и продолжать выполнять боевую задачу.

Чтобы успешно выполнять эти обязанности, солдату приходится многому учиться.

Передвижение солдата в бою В современном бою обстановка меняется очень быстро, подразделениям приходится применять различные способы и приемы действий. Солдату надо уметь сноровисто передвигаться на поле боя по любой местности, под огнем противника и в то же время применять свое оружие, уничтожать противника огнем.

При действиях в пешем порядке в зависимости от местности и огня противника солдат может передвигаться различными способами: ускоренным шагом, бегом (в полный рост или пригнувшись), перебежками или переползанием. Так, например, в ходе атаки солдат передвигается бегом или ускоренным шагом, а после броска гранаты — обычно бегом. При бое в глубине обороны противника применяются все способы в зависимости от обстановки.

Чтобы под огнем противника приблизиться к нему, выйти на рубеж атаки, на открытой местности передвигаются перебежками. Для этого из положения лежа надо сначала наметить путь движения и укрытое место для передышки (отдыха). Затем подтянуть обе руки на уровень груди, имея оружие в правой руке, одновременно свести ноги вместе, резко выпрямляя руки, поднять грудь от земли, вынести правую или левую ногу вперед, быстро подняться и немедленно перебежать в намеченную точку; здесь надо с ходу быстро лечь на левый бок и, повернувшись на живот, отползти в сторону. Это делается для того, чтобы скрыть от противника место своей остановки, иначе он, заранее прицелившись, может поразить солдата, когда тот будет подниматься для следующей перебежки.

По этой же причине длина перебежек должна составлять в среднем 20—40 шагов; при таком расстоянии перебежки противник не успеет произвести меткий выстрел.

На рубеже, указанном командиром, солдат прекращает перебежки, занимает удобное место для наблюдения и изготавливается к стрельбе, чтобы прикрыть перебежки других солдат.

В боевой обстановке воину иногда понадобится преодолеть какое-то расстояние так, чтобы противник не только не поразил огнем, но даже и не заметил его. Например, при действиях в разведке надо скрытно приблизиться к вражескому часовому или наблюдателю, чтобы внезапно напасть на него и захватить в плен. В этих случаях передвигаются переползанием. Многолетним опытом для этого выработаны определенные приемы. Переползать можно по-пластунски



Рис. 22. Переползание по-пластунски

ски¹, на получетвереньках и на боку (рис. 22, 23 и 24). Как и перед перебежкой, надо сначала наметить путь движения и укрытые места остановок для передышки. Особенно целесообразно применять переползание по мелкому кустарнику, по высокой траве или на местности, где есть кочки, пни, отдельные кусты,



Рис. 23. Переползание на получетвереньках

При переползании любым способом оружие следует поставить на предохранитель и оберегать от ударов и загрязнения, особенно от попадания земли в канал ствола.

Во время передвижения каждый солдат должен наблюдать за полем боя и при обнаружении противника докладывать командиру.

Главная задача в любом бою заключается в уничтожении живой силы, огневых средств и боевой техники противника. Солдат



Рис. 24. Переползание на боку

с этой целью применяет огонь своего оружия и гранаты. Но и противник будет стремиться к тому же. Следовательно, чтобы уничтожить его, а самому остаться в живых и выполнить задачу, нужно не только уметь стрелять и бросать гранаты, но и обязательно первому увидеть противника и предупредить его в открытии огня, чтобы поразить его с первого выстрела, с первой очереди, постоянно помня, что, если не уничтожить врага, он убьет тебя.

Огонь и гранаты в бою солдат применяет по команде командира или самостоятельно. Самостоятельно огонь ведется обычно в ближнем бою: в атаке, при отражении атаки противника, а также

¹ Пластунами в XIX веке в казачьих войсках называли охотников-разведчиков, славившихся умением скрытно, бесшумно передвигаться при несении сторожевой службы в камышах и плавнях Кубани.

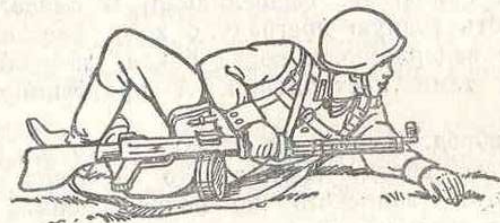
в случае внезапного его нападения при действиях в разведке, в охране. Здесь важнейшее значение приобретают высокая бдительность, неослабное наблюдение за полем боя, постоянная готовность применить свое оружие первым, инициатива и смекалка каждого солдата.

Стрелять и бросать гранаты в бою придется из любого положения: на ходу и с остановок; стоя, с колена и лежа; из окопов, из-за различных укрытий; в населенных пунктах — через окна и пробоины в стенах, снизу вверх и сверху вниз; в лесу — из-за деревьев; при действиях на бронетранспортерах — через бойницы и поверх бортов и т. д. Всему этому солдат должен быть обучен.

Преодоление препятствий в бою

В боевой обстановке воинам приходится преодолевать различные естественные препятствия (реки, ручьи, канавы, болота и т. д.) и инженерные заграждения, установленные противником.

Реки и другие водные преграды подразделения обычно преодолевают по постоянным или специально наведенным мостам, на переправочных средствах или на плавающих боевых машинах (бронетранспортерах).

В войсках имеются табельные переправочные средства — надувные и деревянные десантные лодки, паромы, катера, плавающие автомобили. Однако применить их не всегда будет возможно, и иногда солдатам придется переправляться через реку вброд, вплавь или на различных подручных средствах. Для этого они должны быть смелыми, сильными, выносливыми и смекалистыми. Очень важно преодолеть водную преграду с ходу, внезапно для противника. Если же задержишься перед рекой, замедлишь с переправой, — снизишь темп наступления. А противнику только это и нужно.

Переправа вброд. Всякое ли мелкое место на речке, на озере можно преодолеть вброд? Для одного человека в большинстве случаев — да. Для воинского же подразделения, особенно если у него имеются автомобили, тяжелое оружие, брод надо оборудовать: очистить подходы и русло реки от препятствий, мешающих движению (пней, свай, коряг, камней и т. п.); засыпать глубокие места, ямы и воронки или оградить их вехами; укрепить спуски к реке и дно берега, если оно илистое; при быстром течении протянуть через реку канат; на берегах выставить указатели с обозначением глубины брода и особенностей переправы (эти данные понадобятся другим подразделениям).

Солдаты переправляются вброд в колонне по одному или по два. Если обстановка позволяет, то по распоряжению командира обувь и часть снаряжения можно снять и перенести на себе.

Полезно запомнить, что при скорости течения воды до 1 м/сек допустимая глубина брода для личного состава составляет 1 м, для грузовых автомобилей от 0,6 до 0,9 м. Водителю нужно вести машину по броду на низшей передаче, без переключения и без изменения направления движения. Остановка двигателя недопустима,

Переправу вплавь можно применять только на узких водных преградах обычно при небыстром течении и в тех случаях, когда нет или недостает переправочных средств. При этом используются индивидуальные переправочные средства (плавательные костюмы, спасательные жилеты), а также различные подручные предметы



Рис. 25. Переправа вплавь по канату

(доски, бочки, бревна, автомобильные камеры, плащ-палатки и вещевые мешки, набитые соломой, хворостом). К переправе вплавь без подручных средств допускаются только хорошо обученные солдаты.

Перед тем как начать переправу вплавь, нужно расстегнуть воротник и обшлага на рукавах, развязать завязки брюк и кальсон, вывернуть карманы, заложить сапоги за поясной ремень, надеть

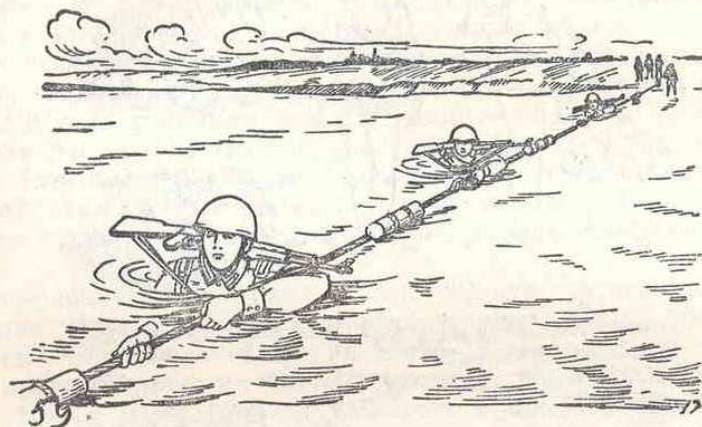

Рис. 26. Переправа вплавь на подручных средствах

вещевой мешок и скатку и взять автомат на спину или положить его на скатку, пропустив ремень на грудь под руки.

Для облегчения переправы и предупреждения сноса при быстром течении реки с берега на берег можно протянуть канат. Сол-

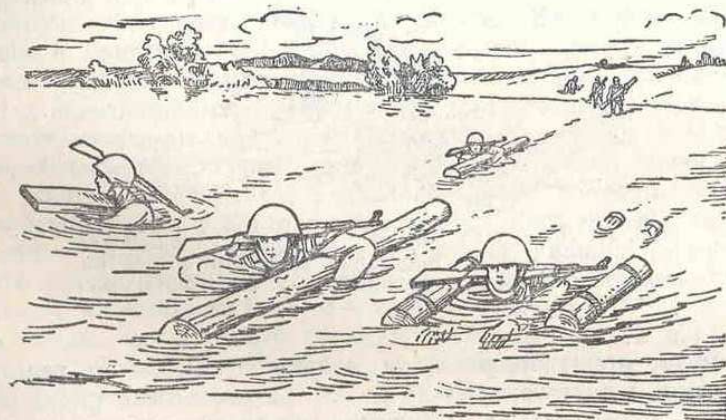

Рис. 27. Переправа вилась с помощью узла-поплавка: вверху слева — надевание вещевого мешка на поясницу; справа — узел-поплавок из плащ-палатки; в середине и внизу — способы переправы

даты плывут, придерживаясь за канат руками, на расстоянии 8—10 м один от другого.

Способы переправы с использованием некоторых подручных средств показаны на рис. 25, 26 и 27.

Преодоление инженерных заграждений В современном бою широко применяются различные инженерные заграждения.

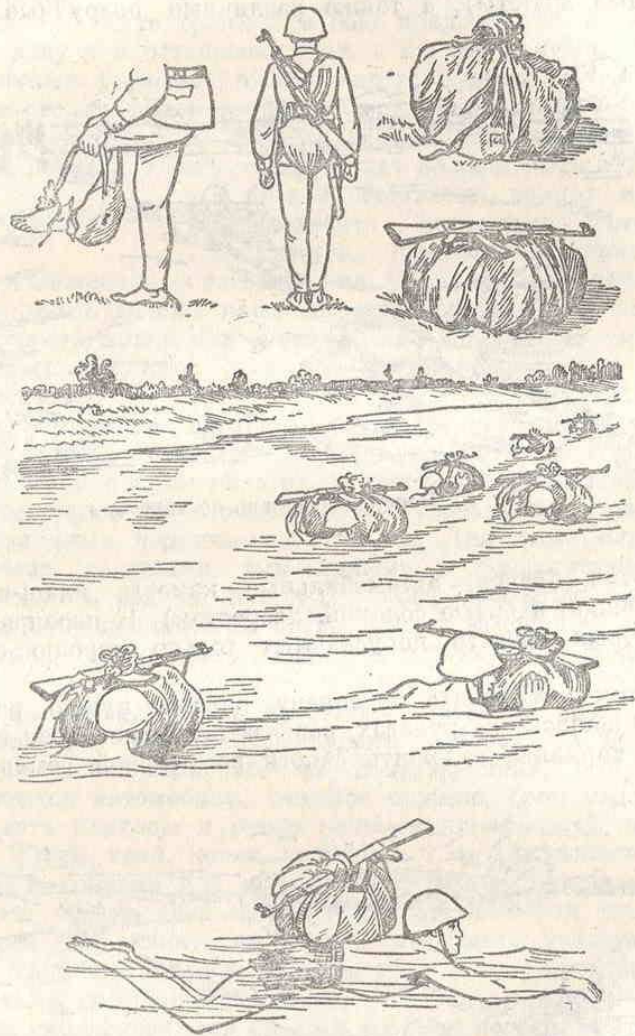
По назначению различаются противотанковые, противопехотные, противотранспортные и противодесантные заграждения; по характеру действия — взрывные, невзрывные и комбинированные.

Умелый солдат знает приемы и способы устройства заграждений, умеет их обезвреживать и преодолевать. Это помогает ему быстрее и успешнее выполнять поставленную задачу.

Все заграждения на поле боя прикрываются огнем орудий, пулеметов, танков и т. д., а подступы к ним находятся под наблюдением. Это надо учитывать при их преодолении.

Места для устройства заграждений выбираются так, чтобы их трудно было обойти и чтобы при попытке наступающего совершить их обход он вынужден был подставлять под огонь борта (то есть самые уязвимые места) своих танков и бронетранспортеров.

Преодоление заграждений в бою требует подготовки. Надо постоянно вести разведку, с тем чтобы своевременно обнаружить устроенные противником заграждения, установить, где расположены прикрывающие их огневые средства, подавать их своим огнем и только после этого проделывать проходы в заграждениях. Проходы можно проделать и скрытно: ночью, в туман, под прикрытием дымов.

Минные поля и отдельно установленные мины и фугасы можно обнаружить по некоторым признакам на местности: бугорки с увядшей травой, нарушенное дорожное покрытие, свежескопанная земля, осадка грунта, натянутая над землей проволока или веревка, торчащие из земли усики, зимой — утопанный снег, следы специальных машин — минных раскладчиков или минных заградителей. Некоторые демаскирующие признаки установленных мин показаны на рис. 28.

Для обнаружения хорошо замаскированных мин применяются миноискатели или щупы.

Обнаруженные мины обезвреживаются. Их можно подорвать на месте с помощью толковых шапек, однако это не всегда целесообразно, так как демаскирует действия солдат, проделывающих проход в заграждениях. Можно также извлечь мину из грунта, но это делать нужно только после того, как убедиться, что она полностью обезврежена. Надо помнить, что противник часто устанавливает мины с элементами неизвлекаемости: тронешь такую мину — взрыв! В целях безопасности иногда применяется такой способ: мину стаскивают с места с помощью «кошки» (небольшого металлического якоря с веревкой), находясь в укрытии на расстоянии 20—30 м.

До начала наступления проходы в минных полях перед передним краем обороны противника могут проделывать вручную обученные этому делу саперы. Есть и специальные устройства — удлиненные заряды (металлические трубы, заполненные взрывчатим веществом и свинчатые в одну длинную трубу). Их надвигают на



Нарушенный дерн



Осадка грунта



Протянутый шпалгат



Бугорок



Торчащие над землей усики



Мина в траве



Видна часть мины



Индикаторы установок мин

Рис. 28. Демаскирующие признаки установки мин



Рис. 29. Лесной завал

минное поле с помощью лебедки или реактивного двигателя и затем подрывают; под действием взрыва срабатывают от детонации и ударной волны ближайшие мины. Получается проход.

В ходе боя проходы в минных полях противника проделываются и с помощью минных тралов, установленных впереди танков.



Рис. 30. Еж из колючей проволоки

Двигаясь и наезжая на мины, они своим весом вызывают их взрыв и тем самым предохраняют танк и экипаж.

В лесу наступающие могут встретить завалы (рис. 29), а в населенных пунктах и в узких местах на дорогах — баррикады, ежи (из колючей проволоки — против пехоты, из кусков рельсов — против танков) и рогатки (рис. 30, 31 и 32). И те, и другие также могут быть заминированы.

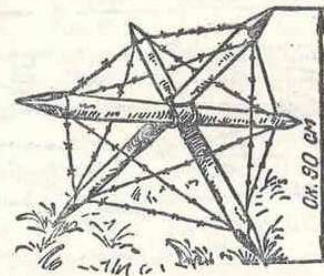

Рис. 31. Заграждение из металлических ежей

Какие бы заграждения ни оказались на пути наступающих подразделений, их нужно прежде всего разведать. При этом нельзя забывать, что все заграждения обычно бывают прикрыты огнем противника.

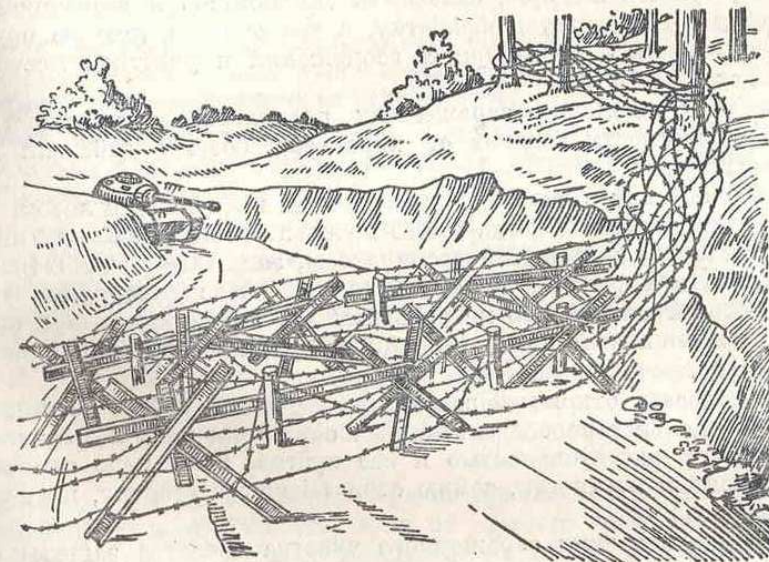

Рис. 32. Рогатка

Преодоление участков, зараженных радиоактивными веществами

В будущей войне, если ее развяжут империалистические агрессоры, не исключено применение ядерного оружия. Это приведет к созданию на поле боя больших зон заражения, разрушений, завалов и пожаров. Воин обязан изучить средства и способы защиты от поражающих факторов этого оружия, уметь преодолевать зараженные участки и вести на них бой как на боевых машинах, так и в пешем порядке, тушить пожары, оказывать самопомощь и взаимопомощь, производить санитарную обработку, а также дезактивацию оружия и боевой техники, инженерных сооружений и участков местности (проходов).

Способ преодоления зараженных радиоактивными веществами участков местности зависит от характера боевых действий и от условий погоды.

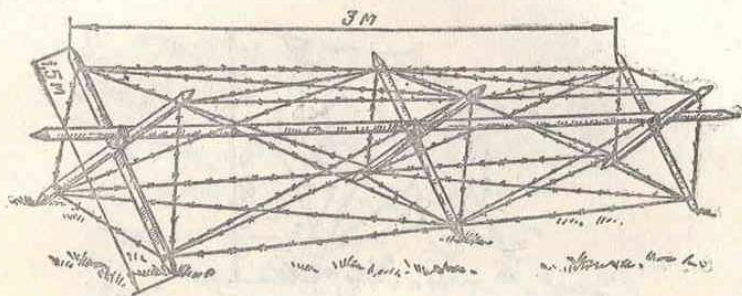
При действиях в пешем порядке в ходе наступления летом, если погода сухая, жаркая, когда много пыли, а также зимой при поземке и метели следует надеть респираторы, защитные плащи (накидки), чулки и перчатки. В сырую погоду, после дождя или снегопада респиратором можно не пользоваться, поскольку воздух не запылен, но защитный плащ (накидку), чулки и перчатки надевать обязательно.

Преодолевать открытый зараженный участок следует длинными и стремительными перебежками. Для остановки надо выбирать места с низкой растительностью и без кустов. Если надо оконатся на зараженной местности, землю отбрасывают в сторону, не поднимая пыли.

После преодоления зараженного участка средства защиты снимают только по команде командира на ходу, предварительно отряхнув эти средства и обмундирование от пыли,

При следовании на автомобиле (открытом бронетранспортере) в сухую погоду при наличии пыли в воздухе надевают респиратор и защитный плащ, а в сырую погоду — только защитный плащ (накидку). В закрытом бронетранспортере можно оставаться без средств защиты.

Выбор места для стрельбы Главная цель боя — уничтожение противника. Основное средство его уничтожения — огонь. Воин мотострелкового подразделения может быть вооружен автоматом, пулеметом, снайперской винтовкой, ручным противотанковым гранатометом. Огонь в бою ему придется вести из любого положения: из бронетранспортера; в пешем порядке — на ходу и на месте, стоя, с колена и лежа; из окопа; из-за укрытия; из огневого сооружения (через амбразуру).

В ходе наступления при отражении контратак или при переходе к обороне каждый солдат прежде всего выбирает выгодное место для стрельбы и оборудует его. Это место выбирается с таким расчетом, чтобы можно было наблюдать за противником и вести огонь и чтобы солдат оставался скрытым от наблюдения противника и был защищен от его огня.

В бою воина окружают различные местные предметы. Одни из них способствуют его действиям, облегчают их, другие, наоборот, мешают, ухудшают условия ведения боя. И здесь многое зависит от опыта, смекалки, обученности солдата. Умелый воин всегда сумеет использовать местные предметы. Так, например, воронки, канавы, различные насыпи и углубления, заборы, каменные стены и строения можно с успехом приспособить для удобства ведения огня и наблюдения, а также для маскировки и укрытия (рис. 33).

Воронка от разрыва артиллерийского снаряда — это почти готовый одиночный окоп; надо лишь срезать одну стенку со стороны противника и при необходимости углубить дно.

Канавы, кюветы могут быть легко оборудованы как окоп (траншея) или ход сообщения. Для этого в них устраивают ячейки для стрельбы с колена или стоя.

При бое в населенном пункте широко используют для защиты от огня противника каменные здания, заборы, остатки стен, развалины, подвальные и нижние этажи уцелевших зданий. Если есть время, рядом с забором, стеной отрывают окоп и перекрывают его сверху для защиты от обвала.

Огонь ведут через окна, проломы и специально устроенные бойницы в стенах, заборах. Чтобы удобно было вести огонь поверх забора и метать ручные гранаты, можно сделать помост из подручных материалов.

Каменные здания в обороне можно приспособить для защиты не только от пуль и осколков, но и от прямого попадания снарядов и мин. Для этого потолки усиливают кирпичом и поверх насыпают слой грунта. В больших помещениях ставят дополнительные опоры. В зданиях создаются запасы песка и воды для тушения



Рис. 33. Приспособление местных предметов для ведения огня:
 а — воронки; б — каменного забора; в — земляного вала; г — канавы

пожаров. Обязательно устраивают не менее двух скрытых выходов из обороняемого здания.

При обороне здания большую часть огневых средств располагают в первых и полуподвальных этажах. На верхних этажах (чердаке) выгодно размещать наблюдателей и пулеметчиков для ведения огня по соседним дворам и дальним подступам.

Советский народ знает и помнит много примеров стойкой, героической обороны нашими воинами отдельных зданий. Дом Павлова в Волгограде и сейчас напоминает о том, что умелые бойцы, грамотно использующие преимущества каменного строения, даже его развалины, могут успешно отражать многократные атаки превосходящих сил противника.

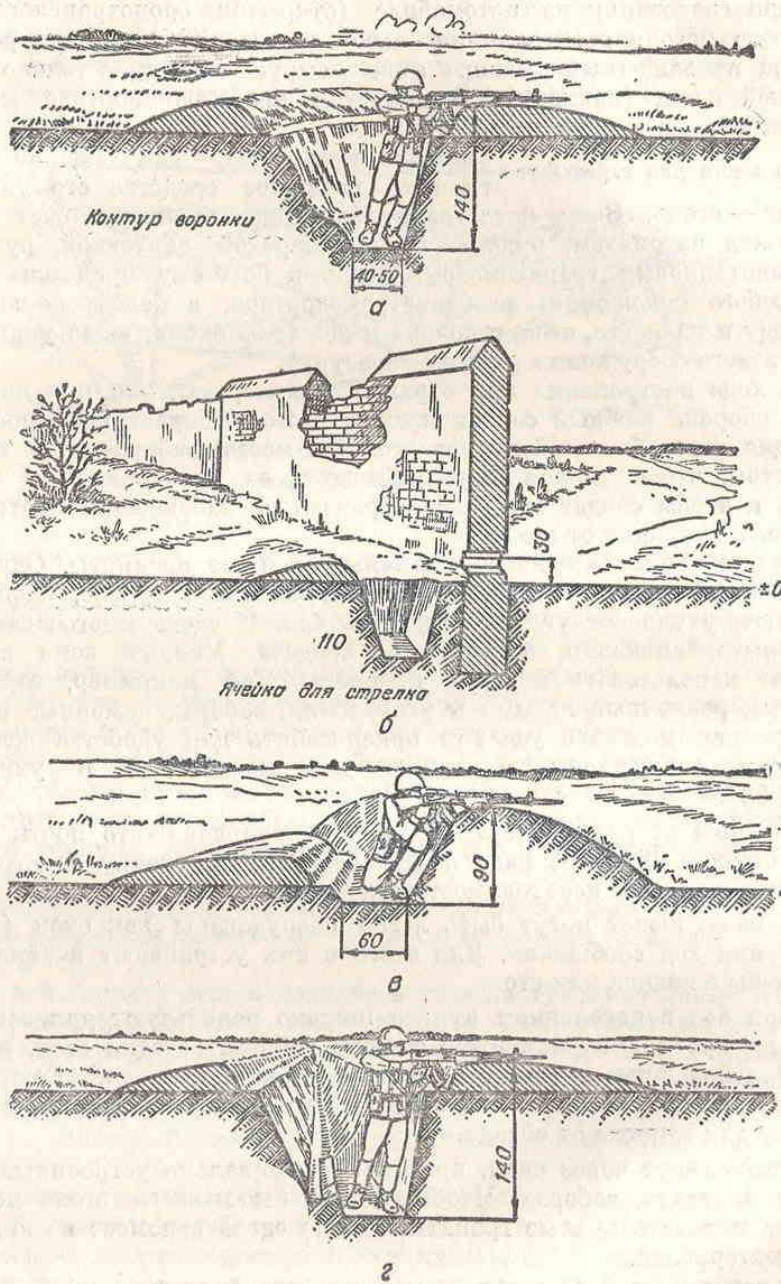
Самоокапывание и маскировка в бою

(рис. 34) отрывает окоп.

В бою самоокапывание начинается с отрывки одиночного окопа для стрельбы лежа (рис. 35). Он состоит из выемки в грунте длиной 170 см, шириной 60 см, глубиной 30 см и бруствера высотой до 30 см. Для удобства стрельбы (упора для локтей) в передней части оставляется ступенька шириной 25—30 см. В секторе обстрела в бруствере делается продольная конусная выемка (высота бруствера уменьшается до 10 см). Между бруствером и краем выемки оставляется площадка шириной 30—40 см (она называется бермой). На ней может отрываться канавка под магазин автомата.

На устройство такого окопа обученный воин затрачивает около 30 мин.

Отрывка одиночного окопа для стрельбы лежа под огнем противника (рис. 36) выполняется так: выбрав место, надо положить автомат (пулемет, гранатомет) вправо от себя на расстоянии вытянутой руки дульной частью к противнику, повернуться на левый бок, вынуть лопату из чехла и, взяв ее за черенок обеими руками, ударами на себя подрезать дерн или верхний уплотненный слой земли, обозначая спереди и с боков границы выемки. После этого перехватить лопату и ударами от себя отворотить дерн, положить

На открытой местности солдат выбирает выгодное место для наблюдения и стрельбы и с помощью малой лопаты



Рис. 34. Лопата малая



Рис. 35. Одиночный окоп для стрельбы из автомата лежа

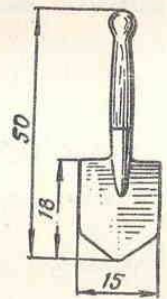

Рис. 36. Последовательность отрывки одиночного окопа для стрельбы из автомата лежа

его спереди и приступить к отрывке окопа. Лопату надо врезать в землю углом лотка не отвесно, а наискось, тонкие корни перерубить острым краем лопаты, землю выбросить сначала вперед, а потом в стороны, так, чтобы получился бруствер, который послужит укрытием от огня противника и упором для оружия. Полезно запомнить, что от пули противника бруствер обеспечит защиту солдата только в том случае, если его ширина будет 1—1,5 м, потому что пуля при стрельбе из пулемета с близкого расстояния пробивает слой песка или земли толщиной 70 см, слой мягкой глины — 80 см. Достигнув необходимой глубины в передней части окопа, следует отодвинуться назад и продолжать отрывку, чтобы можно было укрыть туловище и ноги.

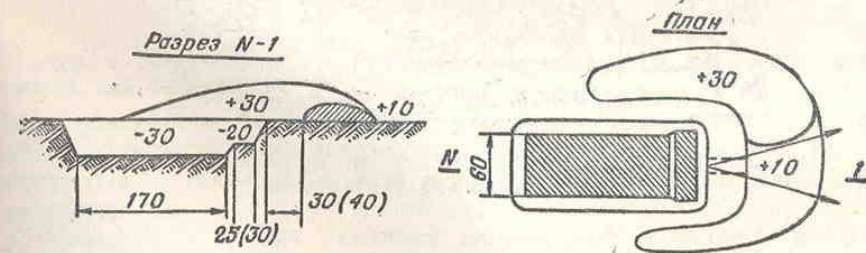
Бруствер разравнивают и маскируют, чтобы противник не смог обнаружить окоп. Для этого применяются дерн, трава, грунт, окружающие место отрывки окопа, зимой — снег.

Если позволяет боевая обстановка, солдат, не ожидая приказа командира, углубляет окоп, приспособив его для стрельбы с колена, а затем для стрельбы стоя.

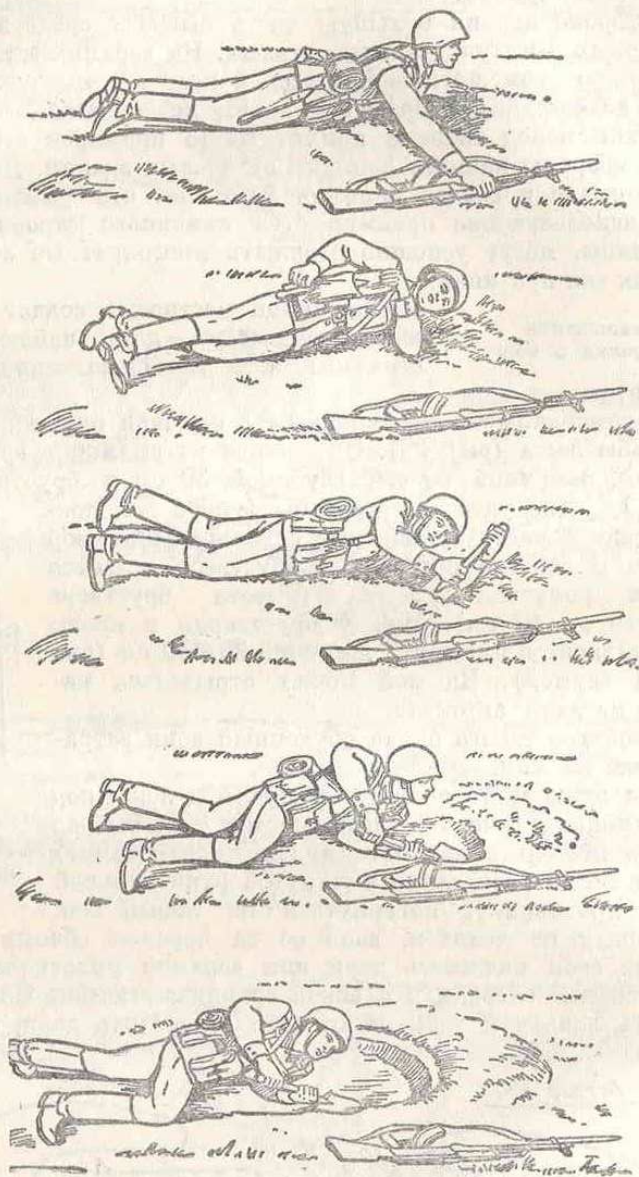
Во время отрывки окопа воин не прекращает наблюдения за противником, находясь в готовности в любой момент открыть огонь.

Вопросы для повторения

1. Каковы обязанности солдата в бою?
2. Какие способы передвижения на поле боя применяют воины при действиях в пешем порядке?
3. При какой глубине реки со слабым течением допускается переправа вброд личного состава и грузового автомобиля?
4. Как устраивают проходы в минных полях противника?
5. Какие применяют способы преодоления участка местности, зараженного радиоактивными веществами?
6. В каком порядке отрывается одиночный окоп для стрельбы лежа?

Задания

1. Начертить схему одиночного окопа для стрельбы из автомата лежа (план и продольный вертикальный разрез).
2. Начертить условные знаки минного поля, кустарника и ямы глубиной 2 м.

НАБЛЮДЕНИЕ

Выбор и оборудование места для наблюдения

Разведка противника и местности ведется активно и непрерывно в любых условиях обстановки. Во взводе и отделении основной способ разведки — наблюдение. Оно ведется непрерывно днем и ночью, во всех видах боя, а также на марше и при расположении подразделений на месте.

Ночью и в других условиях пониженной видимости наблюдение ведется с применением приборов ночного видения и средств освещения местности и дополняется подслушиванием.

В отделении и взводе кроме командира наблюдение ведут специально назначенные наблюдатели. В наступлении, на марше и во встречном бою они, как правило, находятся вместе с командирами и ведут наблюдение в движении. В обороне, при подготовке наступления и при расположении подразделений на месте (на отдыхе) наблюдатели для выполнения своих обязанностей занимают указанное им место.

Солдат, назначенный для наблюдения, может действовать в составе наблюдательного поста или самостоятельно. При самостоятельных действиях наблюдатель, получив задачу, уясняет: ориентиры¹ и условные наименования местных предметов²; где находится и что делает противник или откуда ожидается его появление; где располагаются свои подразделения и соседи; место для наблюдения и как его оборудовать; полосу наблюдения; о чем, как и когда докладывать командиру.

Главное требование к месту для наблюдения: оно должно быть выбрано так, чтобы наблюдатель все видел и слышал, а сам оставался незамеченным. Не рекомендуется, например, располагаться вблизи хорошо заметных местных предметов (отдельное дерево, памятник, заводская труба, вышка, перекресток дорог, мост и т. д.), а также на вершинах высот, курганов. Однако иногда может оказаться, что отдельный местный предмет очень удобен для наблюдения. В этом случае надо расположиться на его теневой стороне, не допуская, чтобы фигура наблюдателя проектировалась на фоне неба, если смотреть со стороны противника. В населенном пункте хорошо занять позицию в развалинах каменного здания. С чердака и из-за забора наблюдают через щели и отверстия, оставаясь в тени. В яме, воронке или канаве надо располагаться так, чтобы сзади был бугор (кочка, куст), на фоне которого голова наблюдателя была бы незаметна.

На рис. 37 показаны примеры правильного и неправильного выбора места для наблюдения.

Свое место наблюдатель оборудует для удобства действий и тщательно маскирует, применяясь к окружающей местности,

¹ Ориентиром называется отдельный местный предмет (столб, дерево, куст, курган и т. д.) или ясно видимые приметы на местности (просека, угол леса, снятый дерн и т. п.), которыми пользуются в боевой обстановке или в ходе занятий в поле для целеуказания, определения полосы наблюдения и обстрела, а также расстояний до целей, выдерживания направления атаки, управления подразделениями и огнем в бою. Ориентиры нумеруются справа налево и по рубежам от себя в сторону противника. Расстояния до ориентиров указываются старшим начальником или измеряются (определяются) доступным способом.

² Условные наименования местных предметов применяются для облегчения ориентирования обычно на местности, изобилующей множеством однотипных местных предметов. Условное наименование подбирается в соответствии с каким-либо характерным признаком данного местного предмета, например: «Высота двугорбая», «Высота огурец», «Роца фигурная», «Лес темный».



Рис. 37. Выбор места для наблюдения

Изучение местности и определение расстояний Наблюдение начинается с подробного изучения местности в указанной наблюдателю полосе. Вначале он определяет и запоминает расстояния до указанных ему ориентиров, а также до других характерных местных предметов. В некоторых случаях наблюдатель составляет схему местности.

Расстояния можно определять различными способами.

Глазомер — самый простой и быстрый способ. Обученный и натренированный воин легко может мысленно представить и уверенно различить на любой местности отрезки, равные 50, 100, 200, 400, 800 и 1000 м. При этом надо учитывать некоторые обстоятельства, влияющие на точность глазомерного измерения. Так, более крупные предметы или видимые резче и отчетливее (белого, жел-

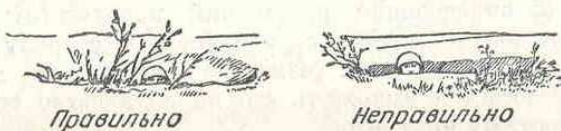
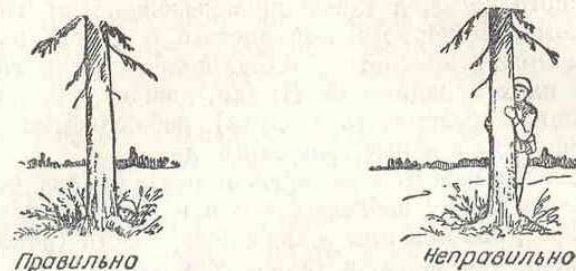
того и красного цвета, а также ярко освещенные) кажутся ближе мелких и темных (черного, коричневого и синего цвета, а также слабо освещенных) предметов, находящихся на том же расстоянии. В условиях плохой видимости (туман, дождь, сумерки, пасмурный день, большая запыленность воздуха) наблюдаемые предметы кажутся дальше, чем в ясные, солнечные дни.

Все предметы кажутся расположенными ближе, чем в действительности, если между наблюдателем и предметом находится снежное поле, овраг, лощина или водная поверхность (река, пруд).

При наблюдении лежа, а также если наблюдение ведется снизу вверх, предметы кажутся ближе, а при взгляде сверху вниз — дальше.

Можно для определения расстояний использовать линии воздушной связи или электросети, уходящей в сторону противника. Для этого достаточно знать (измерить) расстояние между двумя соседними столбами и умножить его на количество столбов до наблюдаемых местных предметов.

Грубо можно определить расстояния, запомнив следующие данные (табл. 3).

Таблица 3

Объекты и признаки	Расстояния, с которых они видны (различимы)
Небольшой дом, изба	5 км
Труба на крыше	3 км
Стволы деревьев, столбы линий связи	1,2 км
Движение ног и рук идущего человека	1,0 км
Перекрытия рам в окнах	0,5 км
Ручной пулемет, автомат	250—300 м
Пуговицы и пряжки, подробности вооружения	150—170 м
Черты лица, кисти рук, детали стрелкового оружия	100 м

Если известна наблюдаемая высота, ширина или длина предмета, расстояние до него можно определить по измеренным угловым величинам. Для этих измерений пользуются тысячной. Тысячная — это угловая величина, равная $1/1000$ или $0,001$ радиуса окружности. Надо измерить угол, под которым виден предмет (в тысячных), и найти отношение известной заранее линейной величины предмета (в метрах) к измеренной угловой величине (в тысячных).

Отношение это выражается формулой

$$D = \frac{1000 \cdot B}{y},$$

где D — искомое расстояние (дальность) в метрах;
 B — известная высота (длина, ширина) предмета в метрах,
 y — измеренная угловая величина в тысячных,

Угловую величину предмета в тысячных можно определить с помощью полевого бинокля. В поле зрения бинокля имеются две взаимно перпендикулярные угломерные шкалы (рис. 38). Величина одного большого деления шкалы соответствует 10 тысячным, а малого — 5 тысячным.

Угломерной шкалой бинокля пользуются так. Допустим, что расстояние между смежными телеграфными столбами, равное 50 м, покрывается четырьмя большими делениями горизонтальной угломерной шкалы (40 тысячных, или, как принято обозначать тысячные, 0-40).

Тогда расстояние до них определяется по формуле

$$D = \frac{1000 \cdot B}{y} = \frac{1000 \cdot 50}{40} = 1250 \text{ м.}$$

Еще пример. Угловая величина отдельного одноэтажного деревянного дома высотой 5 м, измеренная вертикальной шкалой бинокля, равняется 0-10. Расстояние до него составит

$$D = \frac{1000 \cdot 5}{10} = 500 \text{ м.}$$



Рис. 38. Угломерные шкалы бинокля

Угловые величины предметов при отсутствии бинокля можно измерить линейкой с миллиметровыми делениями, а также другими подручными предметами (карандашом, спичечной коробкой,

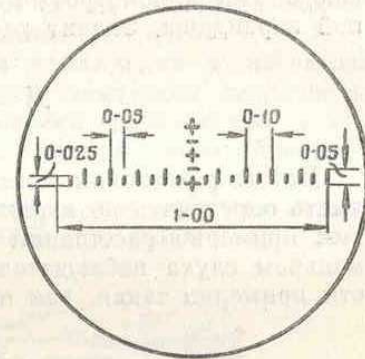

Рис. 39. Измерение расстояний с помощью линейки

пальцами руки, ладонью). Для этого надо запомнить их значение в тысячных. Удаленные от глаза наблюдателя (рис. 39) на свободно вытянутую вперед руку (точнее — на 50 см), они равны:

1 мм линейки 0-02
 Большой палец (толщина 25 мм) 0-50

Указательный палец (20 мм)	0-40
Мизинец (15 мм)	0-30
Спичечная коробка:	1-00
по длине	0-75
по ширине	0-30
по высоте	0-16
Карандаш (круглый)	

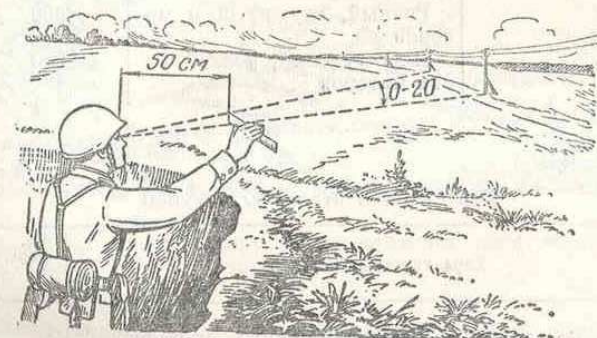
Измерение производится таким порядком. Допустим, что наблюдаемый километровый столб высотой 2 м покрывается толщиной карандаша. Значит расстояние до столба равно

$$D = \frac{1000 \cdot 2}{16} = 125 \text{ м.}$$

Ночью расстояния можно определить на слух. Для этого надо уметь определять по характеру звуков их источники и знать, с каких примерно расстояний можно услышать эти звуки. При нормальном слухе наблюдателя в тихую погоду дальность слышимости примерно такая, как показано в табл. 4 и 5.

Таблица 4

Род войск или вид техники	Характер звука	Дальность, м	
		при движении по грунтовой дороге	при движении по шоссе
Подразделения в пешем строю	Ровный, глухой шум шагов	300	600
	Ровный, глухой шум моторов	500	1000
Автомобили	Лязг гусениц, резкий рокот моторов	2000	3000—4000

Таблица 5

Характер звука	Средняя дальность слышимости
Негромкий разговор, кашель, зарядание оружия	100 м
Негромкие команды, бряцание оружия, снаряжения	200 м
Громкий крик, удары лопаты о камни и металлические предметы при отрывке окопов вручную	1000 м
Гудки автомобилей, одиночные выстрелы из автомата, пулемета	2—3 км
Стрельба очередями	3—4 км
Орудийная стрельба	10—15 км
Шум мотора самолета в ясную морозную ночь	До 40 км

Приведенные в таблицах данные весьма приближенны. Каждый наблюдатель должен уточнить их на основе своего личного опыта. Следует запомнить, что слышимость усиливается и, следовательно, источники звука как бы приближаются, если ветер дует со стороны этих источников, а также в ранние утренние часы, в пасмурную погоду, особенно после дождя, вблизи водной поверхности, в горах и зимой (когда нет снегопада). И, наоборот, звук поглощается, расстояния до источников звука кажутся увеличенными в жаркую солнечную погоду, во время снегопада, дождя, в лесу, в кустарнике, на местности с песчаным грунтом.

Порядок наблюдения, обнаружение противника и доклад наблюдателя

Для удобства наблюдения и последовательного осмотра местности назначенная полоса наблюдения разбивается по глубине обычно на три зоны: ближнюю, среднюю и дальнюю (рис. 40).

В ближней зоне наблюдение ведется невооруженным глазом, поскольку глубина ее не превышает 400 м (это соответствует даль-



Рис. 40. Деление полосы наблюдения на зоны и порядок осмотра местности

ности действительного огня из автомата). Средняя зона простирается от 400 до 800 м и дальняя — от 800 м до пределов видимости. Границы зон намечают на местности по местным предметам.

Наблюдение надо вести, как правило, начиная с ближней (более опасной) зоны. Чтобы вовремя обнаружить появление противника или заметить изменения в его расположении и действиях, наблюдатель в самом начале тщательно изучает местность в полосе наблюдения, запоминает количество, взаимное расположение, форму и размеры всех местных предметов.

Наблюдатель осматривает местность и местные предметы, перенося взгляд справа налево. Осмотрев таким образом ближнюю зону, наблюдатель взглядом возвращается по ней обратно, как бы проверяя себя еще раз, затем в таком же порядке осматривает среднюю и потом дальнюю зоны. После этого он осматривает всю полосу в обратном порядке — на себя и т. д. Открытые участки местности наблюдатель осматривает быстрее, закрытые — более тщательно.

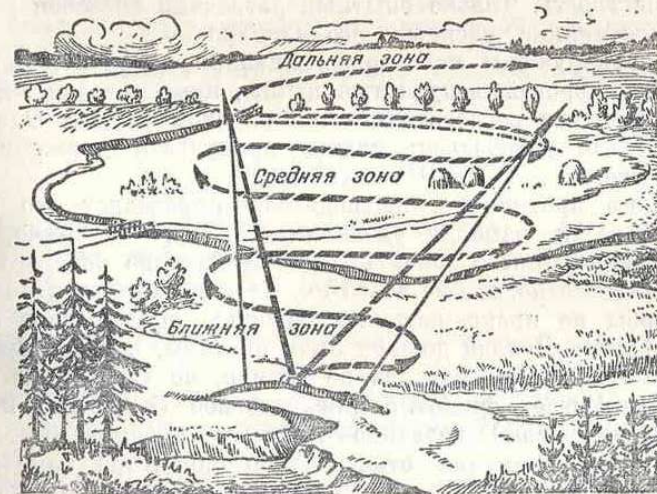
Если наблюдатель обнаружит какие-либо признаки появления противника, он изучает этот участок особенно внимательно с помощью бинокля.

Наблюдатель должен обладать большой выносливостью и терпением. Ему придется иногда часами осматривать одну и ту же местность, изучать одни и те же кусты, развалины, пни, кочки и другие местные предметы. Здесь важно не снизить внимания, не притупить бдительности. Надо помнить, что современное поле боя вначале может показаться совершенно пустынным, так как противник не будет открыто появляться и передвигаться. Его живая сила и огневые средства будут укрыты, тщательно замаскированы под окружающую местность. Только опытный разведчик способен разгадать хитрость противника, раскрыть его маскировку.

Но вот обнаружены некоторые признаки появления противника: пыль над дорогой, вспугнутые птицы, шум моторов... Все внимание наблюдателя сосредоточивается на этом районе. Однако ненадолго. Нельзя увлекаться: можно пропустить движение врага в другом месте.

Обнаружив противника, наблюдатель определяет его положение на местности, измеряя удаление его (вправо, влево, ближе, дальше) от ближайшего ориентира, расстояние до которого наблюдателю уже известно. После этого он, не поворачивая к командиру головы, чтобы не прекращать наблюдения, докладывает ему обо всем замеченном. Доклад должен быть кратким, четким, без лишнего слова. Наблюдатель не громко, но так, чтобы слышал командир, указывает ориентир или условное (известное и командиру, и наблюдателю) название местного предмета; положение обнаруженного противника относительно ориентира или местного предмета (вправо или влево — в тысячных, ближе или дальше — в метрах); что делает противник. Например: «Ориентир три, вправо двадцать, ближе 100, у куста пулемет»; или «Высота «груша», влево десять, дальше 200, под правой кочкой наблюдатель»; или «Из рощи «темная» движение на север трех бронетранспортеров и самоходного орудия».

Если наблюдатель обнаружит радиоактивное заражение или применение противником отравляющих веществ, он немедленно надевает средства защиты, докладывает командиру и продолжает выполнять задачу. При получении сигнала оповещения о радиоактивном или химическом заражении наблюдатель при действиях вне машины надевает противогаз, защитный плащ или накидку, чулки и перчатки, а находясь в танке или закрытом бронетранспортере, — только противогаз.

Наблюдатель может перейти на новое место наблюдения только по приказанию командира. Передвижение на новое место производится скрытно.

Прекращать наблюдение можно только по приказу командира.

Вопросы для повторения

1. Каким требованиям должно отвечать место для наблюдения?
2. С какого расстояния можно отчетливо различать трубу на крыше дома, столбы линии связи, переплеты оконных рам, движение ног идущего человека, детали стрелкового оружия?
3. Что такое «тысячная»?
4. На каком расстоянии ночью слышны негромкий разговор, гудки автомобиля, стрельба очередями?
5. На какие зоны разбивается полоса наблюдения и какова их глубина?
6. В каком порядке наблюдатель докладывает командиру об обнаруженной цели?

Задания

1. Определить величину в тысячных своего большого, указательного и среднего пальцев.
2. Решить задачи:
 - а) Пятиэтажный дом высотой 18 м покрывается толщиной двух ваших пальцев (указательного и среднего), вытянутых на 50 см от глаза. Определить расстояние до дома.
 - б) Длина автомобиля (5 м) покрывается толщиной карандаша. Определить расстояние до автомобиля.

НАСТУПЛЕНИЕ

В наступательном бою солдат, действуя в составе отделения, должен всегда стремиться как можно быстрее сблизиться с противником и уничтожить его огнем, в рукопашной схватке или захватить в плен.

Наступление на обороняющегося противника начинается с прорыва его обороны. В зависимости от обстановки наступление может проводиться с ходу с выдвиганием из глубины или из положения, занимаемого в непосредственном соприкосновении с противником.

Мотострелковые подразделения в наступлении в зависимости от степени подавления противника могут действовать на бронетранспортерах или в пешем порядке. На бронетранспортерах они действуют, когда оборона противника, особенно его противотанковые средства, надежно подавлены ядерным оружием, а также при бое в глубине обороны противника, в ходе преследования его отходящих групп. Отделение может наступать на бронетранспортере или в пешем порядке, действуя в цепи с интервалами между солдатами 6—8 м.

Взвод наступает на фронте до 200 м. При действиях на бронетранспортерах его боевой порядок строится в боевую линию с интервалами между машинами до 100 м (рис. 41). В пешем порядке взвод наступает в цепи, имея интервалы между отделениями до 40 м (рис. 42).



Рис. 41. Боевая линия взвода при атаке на бронетранспортерах вслед за танками



Рис. 42. Цепь взвода при атаке в пешем порядке

Выдвижение на рубеж атаки. Атака

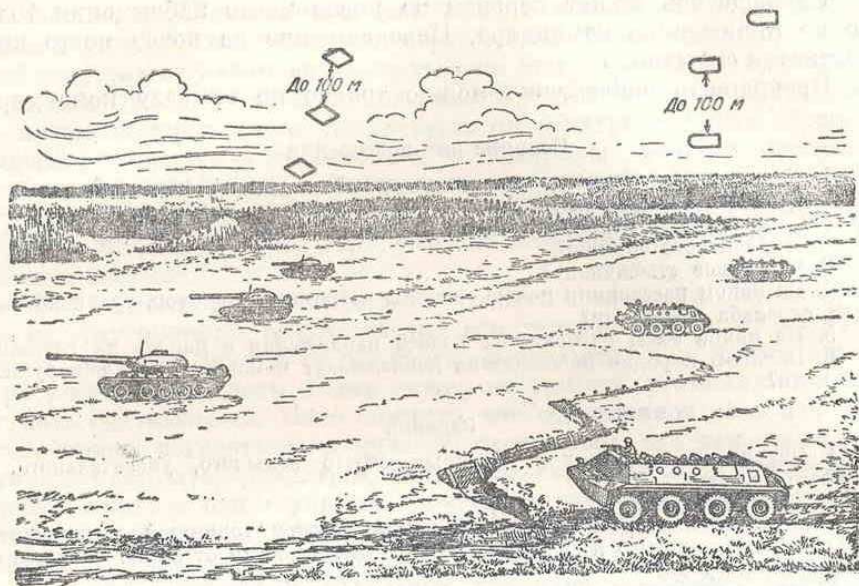
Наступление с ходу заключается в том, что подразделения в установленное время выдвигаются из выжидательного района или других районов под прикрытием своих обороняющихся войск, последовательно развертываются на указанных рубежах сначала в предбоевой, а при подходе к рубежу атаки — в боевой порядок и, используя результаты ядерного удара и огня артиллерии, без остановки перед передним краем атакуют обороняющегося противника.

В условиях применения ядерного оружия наступлением с ходу достигается наибольшая внезапность атаки и, кроме того, меньшая уязвимость от ядерных ударов, огня артиллерии и ударов авиации противника.

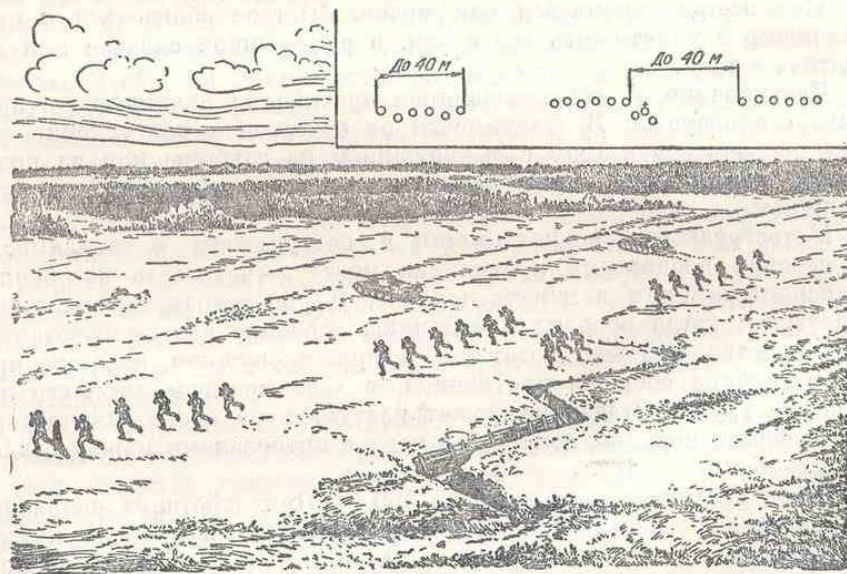
Рубежом атаки называется такой рубеж на местности, с которого подразделения, развернувшись в боевой порядок, начинают движение в атаку. В зависимости от характера местности, времени суток и интенсивности огня противника рубеж атаки может назначаться на удалении до нескольких сотен метров от переднего края обороны противника.

Выдвижение на рубеж атаки производится на бронетранспортерах или в пешем порядке обычно в ходе огневой подготовки. Огневая подготовка проводится непосредственно перед атакой и заключается в подавлении обороны противника, уничтожении его огневых средств, живой силы и пунктов управления, в разрушении инженерных сооружений. Огневая подготовка включает массированный огонь артиллерии, минометов, удары авиации и огонь стрелкового оружия. В это же время могут наноситься ядерные удары.

При атаке в пешем порядке отделение, спешившись в укрытом месте, выдвигается в колонне по одному, применяясь к местности. При подходе к рубежу атаки оно на ходу развертывается в цепь и безостановочно переходит в атаку вслед за танком или самостоятельно, ведя огонь на ходу.

Минно-взрывные заграждения отделение преодолевает по проделанному проходу самостоятельно или вслед за танком, бегом в колонне по одному. Преодолев заграждение, отделение развертывается вновь в цепь, стремительно приближается к противнику, с расстояния не ближе 25—30 м забрасывает его гранатами, с криком «Ура» врывается на передний край обороны противника, уничтожает его и продолжает наступление в указанном направлении.

При этом оно умело использует результаты ядерного удара, огня артиллерии и своих средств, а также промежутки в боевом порядке противника и складки местности.

При наступлении из положения непосредственного соприкосновения с противником отделение перед атакой в указанное время, соблюдая меры маскировки, занимает исходное положение. Личный состав при этом располагается обычно в траншее, а бронетранспортер, в зависимости от характера местности, за обратным

скатом высоты или в окопе в готовности поддержать действия отделения.

По сигналу командира взвода командир отделения подает команду: «Приготовиться к атаке». Личный состав дозаряжает оружие, подготавливает к действию гранаты и присоединяет к автоматам штыки-ножи. Затем, после прохода танков через занятую отделение траншею, подается команда: «Отделение, в атаку — вперед!». По этой команде солдаты быстро и одновременно выскакивают из траншеи (окопа) и стремительно атакуют противника.

Уцелевшего в траншее (окопах) противника отделение уничтожает огнем в упор и, не задерживаясь, продвигается вперед. В глубине обороны, когда сопротивление противника сломлено, отделение может продолжать наступление на бронетранспортере. Не отклоняясь от направления наступления, оно, используя складки местности, быстро выходит во фланг или в тыл огневым средствам и сопротивляющимся группам противника, огнем и решительной атакой уничтожает их.

В ходе атаки необходимо использовать огонь своей артиллерии и минометов, двигаясь как можно ближе к разрывам снарядов (мин), иначе, как только огонь артиллерии будет перенесен в глубину, противник успеет выйти из укрытий и откроет по атакующим огонь.

При движении в атаку вслед за танком солдат должен своевременно обнаруживать и уничтожать огнем расчеты противотанковых средств противника. В то же время по приказу своего командира или по собственной инициативе он трассирующими пулями указывает танкам цели, мешающие продвижению мотострелков. Он обязан также помогать танку преодолевать препятствия и выручать в бою экипаж поврежденной машины.

Попав под артиллерийский или минометный огонь противника, следует броском вперед выйти из зоны разрывов и продолжать наступление.

В ходе наступления надо постоянно наблюдать за полем боя, обнаруживать противника, оценивать цели и в первую очередь уничтожать своим огнем самые важные из них. Наблюдать надо и за положением соседей и в случае необходимости оказывать им помощь фланговым огнем или решительной атакой с фланга и тыла. Обо всем замеченном на поле боя солдат на ходу докладывает своему командиру непосредственно или по цепи отделения.

Для наступающих ядерный удар противника обычно будет внезапным. Солдат прежде всего почувствует ослепительно яркую вспышку, которая будет во много раз сильнее самого яркого солнца. Это — световое излучение. Оно не только очень опасно для глаз (можно потерять зрение), но, кроме того, может вызвать ожоги открытых частей лица, кистей рук.

Одновременно со световым излучением ядерного взрыва действует проникающая радиация, представляющая собой мощный поток нейтронов и гамма-лучей, возникающих в момент взрыва

и распространяющихся во все стороны от него. Она опасна тем, что при больших дозах облучения ею человек может заболеть лучевой болезнью.

Вслед за вспышкой от ядерного взрыва во все стороны распространяется ударная волна — основной поражающий фактор. На своем пути, двигаясь со сверхзвуковой скоростью (первый километр ударная волна проходит за 2 сек), она с большой разрушительной силой воздействует на любые встречающиеся объекты.

По вспышке взрыва сразу же нужно принять меры защиты, направленные против воздействия всех поражающих факторов ядерного взрыва. Для этого в машинах закрываются люки, бойницы и жалюзи. В открытых бронетранспортерах личный состав должен пригнуться, а при действиях в пешем порядке — быстро повернуться спиной к взрыву и лечь на землю лицом вниз, ногами в сторону вспышки; голову втянуть, кисти рук спрятать под туловище. Если рядом оказались какие-либо укрытия (бугор, траншея, окоп, воронка, канава), нужно быстро использовать их (рис. 43).



Рис. 43. Использование укрытий при ядерном взрыве

Как только пройдет ударная волна, надо немедленно подняться, выйти из укрытия и продолжать выполнять поставленную боевую задачу.

О нанесении нашего ядерного удара по обороне противника личный состав будет предупрежден установленным сигналом. Во избежание поражения подразделениям указывают рубеж безопасного удаления, который они не должны переходить до ядерного удара. В момент ядерного взрыва солдаты принимают меры защиты обычно только от светового излучения, особенно ночью. Смотреть в сторону взрыва нельзя.

Преодоление зараженных участков.

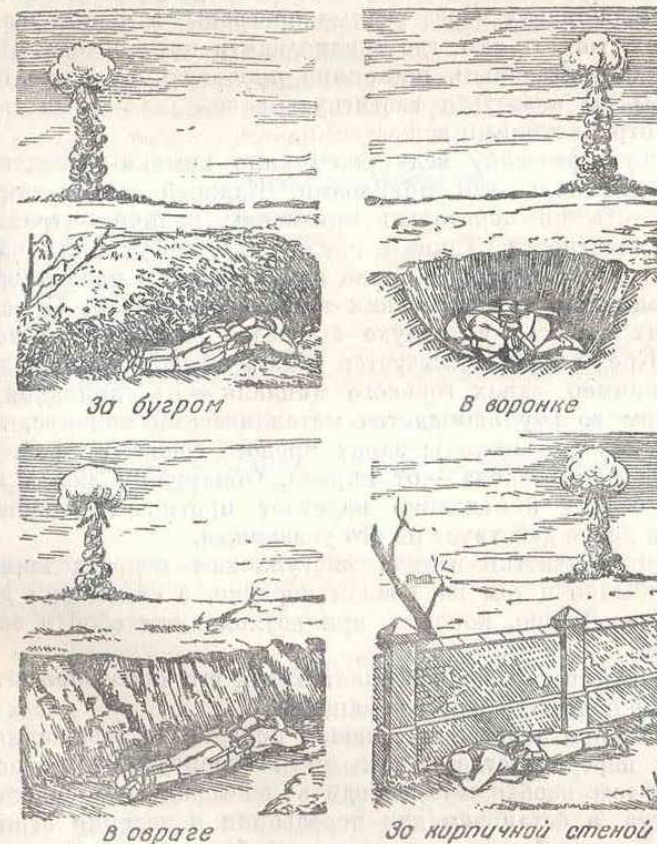
Частичная санитарная обработка и дегазация оружия

В ходе наступления придется преодолевать зараженные участки (УЗ). Заражение местности и воздуха отравляющими веществами происходит в результате применения противником химического оружия против наступающих подразделений. В отдельных случаях он может специально создавать зараженные участки с целью задержать наступающих, особенно в узких местах: на переправах через водные преграды, в межозерье, в горных ущельях, то есть там, где трудно найти пути обхода. И нужно быть очень внимательным, постоянно проявлять высокую бдительность, чтобы не оказаться застигнутым врасплох и не получить поражения отравляющими веществами.

Химическую разведку ведут постоянно химики-разведчики, вооруженные специальными приборами. Каждый солдат также может обнаружить по некоторым признакам наличие отравляющих веществ на местности. Такими признаками могут быть засохшие трава и листья, маслянистые пятна на листьях, на поверхности различных предметов, труны мелких животных и птиц. Присутствие отравляющих веществ в воздухе вызывает раздражение носоглотки и глаз. Кроме того, чувствуется запах, несвойственный данному району: например, запах горького миндаля — от синильной кислоты (при этом во рту ощущается металлический привкус, жжение и онемение кончика языка); запах прелого сена — от фосгена; запах горчицы или чеснока — от иприта. Обнаружив любой из этих признаков, солдат немедленно надевает противогаз, докладывает командиру и далее действует по его указаниям.

Зараженные участки в ходе наступления подразделения преодолевают обычно в том же боевом порядке, в каком они действовали до этого. Лучше, конечно, при возможности обойти зараженный участок.

Но если обстановка не позволяет этого, его преодолевают в высочайшем темпе в надетых средствах защиты.

В ходе боя при действиях в пешем порядке на зараженном участке солдат передвигается длинными и стремительными перебежками. При этом необходимо обходить ясно видимые сильно зараженные места, а остановки для передышки и ведения огня выбирать с более низкой растительностью и без кустов. Во всех случаях следует избегать воронки, окопы, овраги, где образуется

застой отравленного воздуха. Ложиться надо на левую полу защитного плаща, предварительно запахнув ее.

При самоокапывании верхний слой земли отбрасывается в подветренную сторону (в ту сторону, куда дует ветер). Не надо поднимать пыли и касаться зараженной растительности незащищенной одеждой, снаряжением и открытыми частями тела.

В случае заражения отравляющими веществами каждый солдат, не прекращая выполнения боевой задачи, немедленно проводит самостоятельно частичную санитарную обработку и дегазацию оружия и обмундирования.

Частичная санитарная обработка заключается в удалении отравляющих веществ с кожи (или в их обезвреживании). Для этого пользуются индивидуальным противохимическим пакетом.

Дегазацией называется обезвреживание или удаление отравляющих веществ, попавших на обмундирование, снаряжение и оружие. Личное оружие (автомат, пулемет, гранатомет, снайперская винтовка) дегазируется с помощью индивидуального дегазационного пакета. При этом прежде всего обрабатываются те части и поверхности вооружения, с которыми личный состав соприкасается при выполнении поставленной задачи.

После выхода из зараженного участка по распоряжению командира проводится полная санитарная обработка и дегазация оружия. Только после этого снимаются средства защиты.

Вопросы для повторения

1. Как проводится наступление с ходу после выдвигания из глубины?
2. Что называется рубежом атаки?
3. Какие команды подает командир отделения в исходном положении для наступления и что по этим командам делают солдаты?
4. Что нужно делать, если во время наступления попадешь под артиллерийский или минометный огонь противника?
5. Какие меры защиты надо принять по вспышке ядерного взрыва?
6. По каким признакам можно обнаружить наличие отравляющих веществ на местности и в воздухе?
7. Как передвигаться на зараженном отравляющими веществами участке при наступлении в пешем порядке?
8. В чем заключается частичная санитарная обработка и дегазация обмундирования, снаряжения и оружия?

Задание

Вычертить цветными карандашами уставные условные знаки среднего танка, бронетранспортера, противотанкового орудия в окопе, миномета и ротного пулемета.

ОБОРОНА

Солдат в обороне действует в составе своего отделения, занимающего позицию 50—60 м по фронту. Позиции отделений во взводе объединяются во взводный опорный пункт, который по фронту занимает до 300 м и в глубину до 200 м. Между позициями отделений могут быть промежутки до 50—60 м, прикрываемые фланговым, перекрестным огнем смежных отделений и огнем из глубины опорного пункта.

Основная задача солдата в обороне заключается в том, чтобы, умело используя свое оружие, местность и ее инженерное оборудование, а также заграждения, нанести наступающему противнику возможно большие потери, отразить его атаку и удержать занимаемую отделением позицию.

Солдат не имеет права оставить свое место в обороне без приказа командира. Устав и военная присяга обязывают советских солдат стоять насмерть. Так сражались их отцы и старшие братья в боях с фашистскими захватчиками в годы Великой Отечественной войны.

В обороне солдат располагается там, где ему прикажет командир, и так, чтобы он мог просматривать впереди лежащую местность и вести огонь в указанном направлении или секторе.

Занятие, оборудование и маскировка окопа

Заняв место, солдат сначала отрывает одиночный окоп для стрельбы лежа, удаляет траву, кусты, камни, мешающие ему наблюдать и вести прицельный огонь.

При первой же возможности он углубляет свой окоп и приспособливает его для стрельбы с колена, а затем и стоя. Для стрельбы с колена окоп углубляют до 60 см, для стрельбы стоя — до 110 см (рис. 44, а и б). При этом грунт выбрасывают вперед и в стороны,



Рис. 44. Одиночный окоп автоматчика:
а — для стрельбы с колена; б — для стрельбы стоя

создавая бруствер высотой 40—60 см. В секторе обстрела бруствер делают высотой 30 см, чтобы образовалась выемка с пологими скатами — открытая бойница.

Наряду с одиночными окопами отрывают окопы на двух-трех человек. В дальнейшем эти окопы соединяют траншеей, образуя

позицию отделения. От нее в сторону тыла может устраиваться ход сообщения, в котором также оборудуются стрелковые ячейки для ведения огня в стороны флангов.

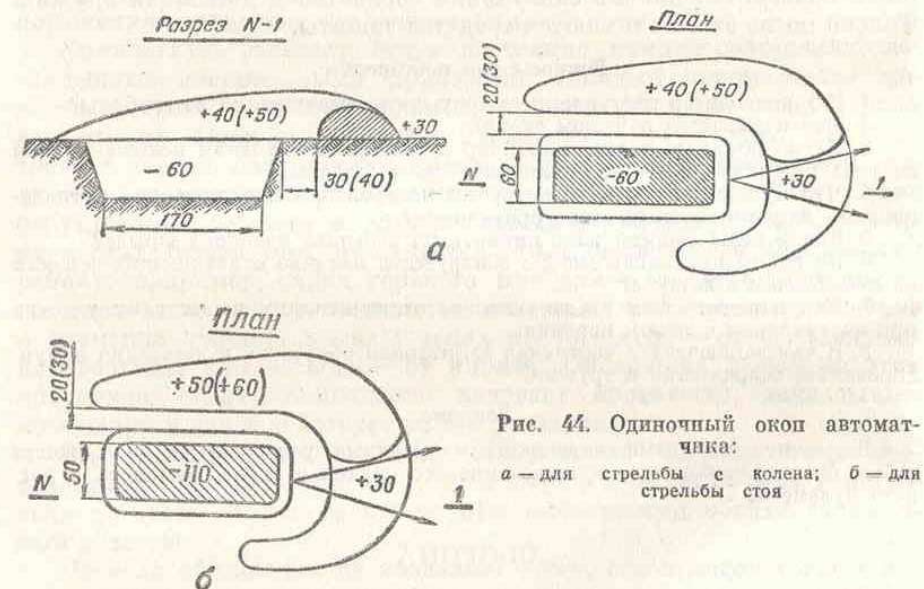
Приемы маскировки окопа для стрельбы с колена и стоя те же, что и окопа для стрельбы лежа.

Во время работы по оборудованию позиции и в ходе оборонительного боя солдат непрерывно ведет наблюдение за противником и обо всем замеченном докладывает командиру.

Действия в период огневой подготовки противника и отражение атаки

Перед переходом в атаку противник обычно будет проводить огневую подготовку. В это же время он может нанести ядерные удары и применить химическое

оружие (вероятнее всего — нестойкие отравляющие вещества, чтобы не создавать больших трудностей для своих наступающих войск).

С началом огневой подготовки противника солдат, если он не назначен наблюдателем, по команде командира отделения укрывается на дне окопа, траншеи, а также в щели, блиндаже или убежище, оборудованных на позиции подразделения, в готовности быстро занять свое место для отражения атаки.

В случае применения противником отравляющих веществ нужно по замеченным признакам или по сигналу оповещения быстро надеть индивидуальные средства защиты, по команде командира отделения укрыться в специально оборудованном убежище.

Когда противник перейдет в атаку, по нему сначала ведут огонь артиллерия, минометы и танки. Солдаты мотострелкового подразделения, заняв свои места, ведут сосредоточенный огонь по команде командира, а с подходом противника на дальность действительного огня — самостоятельно, каждый в своем секторе. В первую очередь нужно уничтожать наиболее важные в данный момент цели.

По мере приближения противника к переднему краю обороны огонь доводится до наивысшего напряжения. Гранатометчики поражают танки и бронетранспортеры, пулеметчики и автоматчики отсекают пехоту от танков и уничтожают ее.

Когда к позиции отделения приближается танк, а в распоряжении солдата кроме автомата имеются только противотанковые гранаты, нужно выждать, пока танк подойдет на расстояние 15—20 м, и тогда бросить гранату, стараясь попасть под гусеницу. Танк с подорванной гусеницей остановится, развернется на месте и будет уничтожен другими противотанковыми средствами из глубины обороны. Если экипаж танка попытается исправить гусеницу или уйти из поврежденной машины, автоматчики уничтожают его своим огнем.

При прорыве танков противника к траншее (окопу), надо лечь на дно, а когда танк пройдет через траншею, быстро встать, бросить противотанковую гранату в его кормовую (наиболее уязвимую) часть и открыть огонь по пехоте, следующей за танком.

Опытный воин знает, что танк вблизи не представляет никакой опасности. Экипаж танка ничего не видит, основное оружие (пу-

лемет и орудие) стрелять не может. Стенки окопа от того, что через него пройдет танк, не обвалятся. Одним словом, солдату в окопе танк не страшен, но солдат, вооруженный противотанковыми гранатами, способен поразить своего стального противника и огнем из автомата уничтожить следующую за танком пехоту.

В ходе Великой Отечественной войны наши отважные пехотинцы часто вступали в поединки с фашистскими танками и выходили победителями.

Вот один пример, описанный в красноармейской газете «На штурм врага» в феврале 1944 года.

...Немецкие танки атаковали наше подразделение. С грохотом и лязгом шли на наших бойцов фашистские машины.

Кандидат партии гвардии рядовой Пядышев из своего окопа видел, как на него движется танк.

— Умру, но не сойду с места, — подумал гвардеец.

И когда танк был в нескольких метрах, Пядышев, дав последний выстрел по его смотровым приборам, лег на дно окопа. Через несколько секунд черная масса накрыла окоп, куски земли и снега посыпались на бойца. Танк развернулся, стремясь вдавить советского воина в землю, смять, сравнять окоп. Но Пядышев не потерял присутствия духа, он мужественно перенес испытание, и когда немецкий танк пошел вперед, воин, стряхнув с себя землю, продолжал истреблять фашистских захватчиков...

Следует помнить, что танки противника, прорвавшиеся через передний край обороны, будут уничтожены нашими противотанковыми средствами, расположенными в глубине.

Пехоту противника, подошедшую к позиции на расстояние 30—40 м, нужно забросать ручными гранатами и уничтожить огнем в упор.

Отдельных солдат, ворвавшихся на позицию отделения, уничтожают огнем, гранатами и в рукопашной схватке.

Оборонять свою позицию надо до конца, даже тогда, когда противнику удастся выйти на фланги и в тыл. Сопротивление обороняющихся осложнит действия противника, ослабит его удар по глубине нашей обороны и позволит старшему командиру принять меры к уничтожению вклинившегося противника и восстановлению положения.

Отравляющие вещества **нервно-паралитического действия** (V-газы, зарин, зоман) поражают центральную нервную систему. Они проникают внутрь организма через органы дыхания, кожу, а также с пищей и водой. Эти газы высокотоксичны: даже при незначительном их содержании в воздухе они сразу вызывают сужение зрачков (миоз), ухудшение остроты зрения, особенно в сумерки и ночью, головную боль, общую слабость, одышку и тяжесть в груди. При большом содержании в воздухе эти газы очень опасны.

В случае поражения этими отравляющими веществами для снижения их действия применяется противоядие — **антидот**,

Этот антидот в шприц-тюбике (рис. 45, а) имеется у каждого солдата. Шприц-тюбик состоит из полиэтиленового корпуса с горловиной, в которой закреплена игла, защитного колпачка и металлического стерженька (мандрена). В корпусе шприц-тюбика находится противоядие в жидком состоянии.

При появлении первых признаков поражения немедленно надо надеть противогаз и шприц-тюбиком ввести противоядие в мышцу



Рис. 45, а, б. Шприц-тюбики двух типов:
1 — колпачок; 2 — горловина; 3 — корпус; 4 — игла;
5 — колпачок; 6 — мембрана

бедр. Для этого нужно взять шприц-тюбик в правую руку и проколоть мембрану в его горловине, повертывая колпачок за выступы и надвигая его на горловину до упора. После прокола снять колпачок. Затем, держа шприц-тюбик иглой вверх, нужно удалить из него воздух, для чего легко сжать его до появления капельки жидкости на конце иглы. После этого, не касаясь руками иглы, нужно ввести ее наклонно к поверхности тела возможно глубже в мышцу бедра в его верхней трети спереди (при тяжелом поражении иглу можно вводить в мышцу, не снимая брюк). Выжав из тюбика жидкость, надо, не разжимая пальцев, вынуть иглу.

Существует и другой образец шприц-тюбика (рис. 45, б), у которого для прокола мембраны нужно снять колпачок, надавить на

стерженек, находящийся внутри иглы, и вынуть его. Далее этот шприц-тюбик применяется так же, как указано выше.

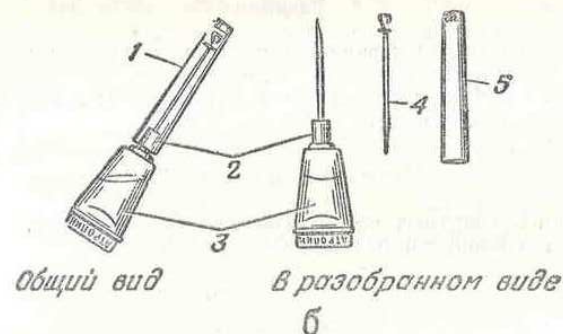
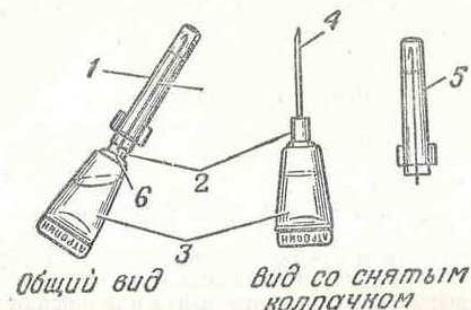
Высокие концентрации отравляющих веществ могут вызвать тяжелое отравление. Здесь требуется помощь товарища. Нужно быстро надеть на пострадавшего противогаз и шприц-тюбиком немедленно ввести антидот в мышцу бедра. Затем с разрешения командира пораженного следует вынести из зараженного района. Если у пострадавшего затруднено или остановилось дыхание, нужно срочно сделать ему искусственное дыхание.

Вопросы для повторения

1. В чем заключается основная задача солдата в обороне?
2. Что делает солдат с началом огневой подготовки противника и с переходом противника в атаку?
3. Как ведется борьба с танком противника, который приблизился к позиции отделения?
4. Какими средствами и способами уничтожают пехоту противника перед передним краем обороны и на позиции отделения?
5. По каким признакам можно определить применение противником отравляющих веществ нервно-паралитического действия?
6. Как и для чего применяется антидот при помощи шприц-тюбика?

Задания

1. Вычертить цветными карандашами уставные условные знаки окопа, занятого отделением, противопехотного минного поля.
2. Начертить схему одиночного окопа для стрельбы с колена (план и продольный вертикальный разрез).

Что читать по главе III

Боевой устав Сухопутных войск (взвод, отделение, танк).
Строевой устав Вооруженных Сил Союза ССР.

Глава IV

ОГНЕВАЯ ПОДГОТОВКА

ПРЕДМЕТ И ЗАДАЧИ ОГНЕВОЙ ПОДГОТОВКИ

Огневая подготовка имеет целью обучить личный состав умело использовать свое оружие в различных условиях боевой обстановки.

Огневая подготовка для молодежи, проходящей начальную военную подготовку, включает следующие разделы: основы стрельбы; материальную часть оружия; приемы и правила стрельбы; метание ручных гранат; наблюдение в бою и определение расстояний.

Основы стрельбы — теоретический раздел. Он предназначен для изучения явления выстрела, а также закономерностей полета пули в воздухе. Это необходимо для сознательного усвоения правил стрельбы и грамотного использования оружия для поражения противника в бою.

Материальная часть оружия — раздел, предназначенный для изучения боевых свойств, назначения и устройства оружия. Знание материальной части оружия необходимо для правильного обращения с ним, его сбережения и обеспечения безотказной работы при стрельбе в различных условиях.

Приемы и правила стрельбы — наиболее важный раздел огневой подготовки. Он необходим для того, чтобы научиться метко поражать огнем неподвижные, появляющиеся и движущиеся одиночные и групповые цели из различных положений, в разнообразных условиях местности, погоды, времени года и суток.

Обучение метанию ручных гранат имеет целью научить метать ручные гранаты из различных положений по разнообразным целям в любых условиях боя.

Обучение наблюдению в бою и определению расстояний проводится для выработки навыков в наблюдении за противником, обнаружении цели, точном определении расстояния до нее, правильном выборе прицела и точки прицеливания, а также в корректировании стрельбы.

Явление выстрела. Выстрелом называется выбрасывание пули (гранаты) из канала ствола оружия энергией пороховых газов.

Выстрел происходит в очень короткий промежуток времени. При этом образуется большое количество газов и выделяется много тепла.

Так, например, пороховой заряд патрона обр. 1943 г. весом 1,6 г сгорает при выстреле за 0,0012 сек и образует при взрыве 1,6 л газов, т. е. по объему примерно в 1000 раз больше, чем было взрывчатого вещества до выстрела. Температура пороховых газов достигает 2500—3500° С.

Порох заключает в себе огромную энергию. Заряд весом 1,6 г выталкивает из канала ствола автомата пулю весом 7,9 г со скоростью 715 м/сек (2680 км/ч) и бросает ее на дальность до 3 км. Для сообщения пуле такой скорости нужно затратить силу, равную 225 кгм. Если 225 кгм помножить на 680, а затем перевести эту величину в лошадиные силы, то окажется, что мощность выстрела равна 2100 л. с., т. е. на 100 л. с. больше мощности паровоза. Однако паровоз свои 2000 л. с. отдает непрерывно, секунда за секундой, час за часом, а оружие развивает свою мощность за малые доли секунды.

Выстрел из стрелкового оружия осуществляется так: от удара бойка по капсюлю запиртого в патроннике патрона происходит взрыв ударного состава. Пламя от капсюля через затравочные отверстия в дне гильзы проникает к заряду пороха и воспламеняет его зерна. Порох воспламеняется почти мгновенно и превращается в уругие газы, которые, увеличиваясь в объеме, давят во все стороны с одинаковой силой. Под давлением пороховых газов пуля сдвигается с места и врезается оболочкой в нарезы канала ствола. Давление газов, необходимое для этого, называется давлением форсирования. Поскольку нарезы проходят по стенкам ствола впитообразно, то пуля, врезаясь в них, приобретает вращательное движение, порох же продолжает гореть, при этом увеличивается количество газов и их объем. Наибольшей величины давление газов достигает, когда пуля находится в 4—6 см от начала нарезной части ствола. К этому моменту давление пороховых газов достигает 2800—2900 атм (2800—2900 кг/см²). Затем вследствие быстрого возрастания скорости движения пули увеличение объема пространства позади нее (запультного) происходит быстрее притока новых газов, и давление начинает падать. К моменту вылета пули из канала ствола оно достигает 300—900 кг/см². Однако одновременно с падением давления скорость пули не уменьшается, а возрастает. Это объясняется тем, что на пулю, получившую ускорение в период наибольшего давления, газы продолжают давить, хотя и в меньшей степени, и тем самым ускоряют ее движение.

Раскаленные газы, истекающие из канала ствола вслед за пулей, мгновенно расширяются и при встрече с воздухом порождают пламя и ударную волну, которая является источником звука при выстреле.

Устройство автоматического оружия основано на принципе использования энергии пороховых газов, отводимых через отверстие в стенке ствола. При выстреле из такого оружия часть пороховых газов после прохождения пулей газового отверстия устремляется через него в газовую камеру (рис. 46), ударяет в поршень и отводит его вместе с затворной рамой назад. Пока затворная рама не пройдет определенное расстояние и тем самым не обеспечит вылет пули из канала ствола, затвор продолжает запирает канал. После вылета пули происходит отпирание канала ствола, затворная рама и затвор, двигаясь назад, сжимают возвратную (возвратно-боевую) пружину; затвор при этом извлекает из патронника гильзу. При движении вперед под действием сжатой пружины затвор досылает патрон в патронник и вновь запирает канал ствола.



Рис. 46. Принцип работы автоматики:

1 — ствол; 2 — пуля; 3 — поперечное отверстие в стенке ствола; 4 — запультное пространство; 5 — газовая камера; 6 — газовый поршень; 7 — часть пороховых газов, ударяющих в газовый поршень; 8 — пороховые газы, выталкивающие пулю из канала ствола

Начальная скорость и энергия пули

Для полета пули в воздухе большое значение имеет та скорость, с которой пуля покидает канал ствола, т. е. скорость в точке вылета. Эта скорость — одна из основных характеристик полета пули в воздухе. Она называется **начальной скоростью**, обозначается обычно v_0 и измеряется в метрах в секунду (м/сек).

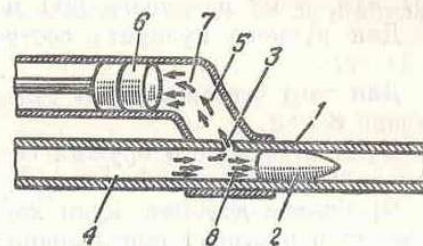
Для одной и той же пули повышение начальной скорости приводит к увеличению дальности полета, пробивного и убойного действия пули, а также к уменьшению влияния внешних условий на ее полет.

Величина начальной скорости зависит от длины ствола, веса пули и веса заряда. Чем длиннее ствол (до известных пределов), тем дольше действуют на пулю пороховые газы и тем больше начальная скорость.

Например, при стрельбе патронами обр. 1943 г. начальная скорость v_0 равна: из автомата, при длине нарезной части ствола 369 мм, — 715 м/сек; из карабина, при длине нарезной части ствола 544 мм, — 745 м/сек.

При постоянной длине ствола начальная скорость тем больше, чем меньше вес пули (при одном и том же весе заряда) или чем больше вес заряда (при одном и том же весе пули). Кроме того, на величину начальной скорости оказывает влияние изменение скорости горения пороха: чем больше скорость горения пороха, тем

быстрее возрастает давление газов и скорость движения пули по каналу ствола.

Убойная сила пули характеризуется ее энергией в момент встречи с целью и измеряется в килограммометрах (кгм). Энергия движения пули у дульного среза ствола называется **начальной энергией**. При стрельбе из автомата начальная энергия равна 207 кгм, а на дальности 800 м составляет 29 кгм.

Для ручного пулемета соответствующие величины равны 225 и 31 кгм.

Для того чтобы вывести человека из строя, достаточно энергия, равная 8 кгм.

Пуля стрелкового оружия сохраняет убойную силу до предельной дальности стрельбы.

Пробивное действие пули характеризуется глубиной ее проникновения в преграду определенной плотности. Так, при стрельбе из винтовки или пулемета на 100 м при попадании перпендикулярно к плоскости преграды пуля пробивает:

- стальную плиту толщиной до 6 мм;
- слой гравия или щебня до 12 см;
- кирпичную стену до 15 см;
- слой песка, земли и стену из дубового дерева до 45 см;
- стену из соснового дерева до 50 см.

Отдача оружия Давление газов в канале ствола действует во все стороны с одинаковой силой.

Они выталкивают пулю вперед, а оружие отталкивают назад. Под действием пороховых газов на дно гильзы, плотно запертой затвором в канале ствола, ствол и связанные с ним части оружия двигаются в сторону, обратную направлению движения пули. Это движение оружия назад во время выстрела называется **отдачей**. Скорость и энергия отдачи оружия примерно во столько раз меньше начальной скорости и энергии пули, во сколько раз пуля легче оружия.

Сила давления пороховых газов, вызывающая отдачу оружия, действует по оси канала ствола и встречает сопротивление в виде упора приклада в плечо стрелка. Точка приложения силы сопротивления (соприкосновения затыльника приклада с плечом стреляющего) находится ниже направления силы отдачи. В результате образуется пара сил, которая вращает оружие, приподнимая ствол вверх.

Кроме того, вследствие большого давления и высокой температуры пороховых газов, а также трения пули при движении по нарезу стенок ствола испытывают колебания (вибрируют) подобно звучащей струне. Это также заставляет дульную часть ствола смещаться от первоначального положения.

В результате взаимодействия этих причин пуля полетит не в направлении оси канала ствола, которое было ему придано до выстрела (при наводке), а в том направлении, какое займет ось канала ствола в момент вылета из него пули. Таким образом, между направлением оси канала ствола до выстрела и ее направлением

в момент вылета пули образуется угол, который называется **углом вылета** (рис. 47). Его величина имеет практическое значение и зависит от изготовления стрелка.

Достаточно при изготовке переместить кисть левой руки по цевью вперед или назад, как величина угла вылета изменится и пули пойдут соответственно ниже или выше. Изменяется величина угла вылета также от положения приклада в плече. Если приклад



Рис. 47. Образование угла вылета

упереть в плечо верхней частью затыльника, то угол вылета уменьшится и пули пойдут вниз, а если приклад упереть нижней частью затыльника, то угол вылета увеличится, пули пойдут вверх.

Для того чтобы сохранить более или менее постоянную величину угла вылета, каждый стреляющий должен настойчиво вырабатывать однообразное выполнение всех элементов изготовления.

Отсутствие однообразия в изготовке вызывает колебание в величине углов вылета и увеличивает отклонение пуль от точки прицеливания по высоте.

При выстреле из реактивного оружия (гранатомета) пороховые газы, образовавшиеся при сгорании боевого заряда, истекают (выбрасываются) с большой скоростью через сопло назад, создавая реактивную силу, т. е. силу, действующую в сторону, противоположную истечению газов, и заставляющую снаряд двигаться вперед.

Под действием реактивной силы скорость движения гранаты все время увеличивается и достигает наибольшего значения в конце истечения пороховых газов.

Отдача при выстреле из реактивного оружия не образуется, так как газы свободно истекают через открытую казенную часть ствола наружу.

Полет пули в воздухе В момент выстрела ствол оружия занимает определенное положение. Прямая линия, представляющая продолжение оси канала ствола в момент вылета пули, называется **линией бросания**.

При движении в воздухе пуля подвергается действию силы тяжести и силы сопротивления воздуха. Сила тяжести направлена вниз и заставляет пулю непрерывно понижаться от линии бросания. Действие силы сопротивления воздуха направлено навстречу

движению пули и заставляет ее непрерывно терять скорость полета.

Под действием этих двух сил пуля летит в воздухе не по прямой, в направлении которой она была выброшена из канала ствола (линии бросания), а по кривой, неравномерно изогнутой линии, расположенной ниже линии бросания (рис. 48). Кривая ли-



Рис. 48. Траектория полета пули

ния, которую описывает центр тяжести пули (гранаты) при полете в воздухе, называется траекторией.

Началом траектории является точка вылета пули (центр дульного среза ствола), концом — точка встречи (точка пересечения траектории с поверхностью цели, преграды или земли).



Рис. 49. Элементы траектории полета пули относительно горизонта оружия

На рис. 49 показаны элементы траектории полета пули относительно горизонта оружия.

Горизонтальная плоскость, проходящая через точку вылета пули, называется горизонтом оружия.

Для того чтобы пуля могла попасть в какую-либо точку, расположенную на горизонте оружия, необходимо ствол оружия направить выше горизонта (под некоторым углом к нему). Величина этого угла обычно регулируется установкой прицела.

Прямую линию, представляющую продолжение оси канала ствола до выстрела (по окончании наводки), принято называть линией возвышения.

Вертикальная плоскость, проходящая через линию возвышения, получила название плоскости стрельбы.

Между линией возвышения и горизонтом оружия заключен угол возвышения, а между линией бросания и горизонтом оружия — угол бросания.

Наивысшая точка траектории над горизонтом оружия является вершиной траектории. Вершина делит траекторию на две неравные ветви. От точки вылета пули до вершины траектории ветвь более длинная и отлогая, так как пуля имеет еще большую скорость (восходящая ветвь траектории). От вершины траектории до точки пересечения ее с горизонтом оружия ветвь более короткая и крутая, так как пуля уже потеряла скорость (нисходящая ветвь траектории).

Кратчайшее расстояние от любой точки траектории до линии прицеливания называется превышением траектории над линией прицеливания.

Точку пересечения траектории с горизонтом оружия принято называть точкой падения.

Расстояние от точки вылета до точки падения пули представляет собой полную горизонтальную дальность.

Скорость пули (гранаты) в точке падения называется окончательной скоростью.

Время движения пули (гранаты) от точки вылета до точки падения называется полным временем полета. Кратчайшее расстояние от вершины траектории до горизонта оружия является высотой траектории.

Угол, заключенный между касательной к траектории в точке падения и горизонтом оружия, называется углом падения.

В результате одновременного воздействия на пулю вращательного движения, придающего ей устойчивое положение в полете (по принципу гироскопа), и сопротивления воздуха, стремящегося опрокинуть ее головкой назад, ось пули отклоняется от направления полета в сторону вращения. Вследствие этого пуля встречает сопротивление воздуха больше одной своей стороной и поэтому еще больше отклоняется от плоскости стрельбы в сторону вращения. Такое отклонение пули в сторону от плоскости стрельбы называется дериацией. Траектория вращающейся пули в плане представляет также кривую линию (рис. 50). При правой на-



Рис. 50. Дериация пули (вид сверху)

резке ствола деривация всегда происходит в правую сторону от плоскости стрельбы.

При стрельбе по самолетам вертикально вверх (угол бросания 90°) вследствие отсутствия опрокидывающего момента в действии сопротивления воздуха деривация отсутствует.

Наводка и ее элементы Теперь, когда мы ознакомились с движением пули в воздухе, нетрудно понять, что если цель будет находиться на линии продолжения оси канала ствола, то пуля в нее не попадет, а упадет ниже. Это произойдет потому, что пуля в силу своей тяжести за время полета до цели опустится от приданного ей первоначального направления. Для того чтобы поразить цель, необходимо ось канала ствола оружия направить выше точки, в которую мы хотим попасть, причем настолько выше, насколько пуля за время своего полета до цели опустится ниже линии бросания.

Надо иметь в виду, что чем больше расстояние до цели, тем больше времени пуля затратит на полет и тем на большую величину она опустится. При большей дальности стрельбы необходимо придавать больший угол возвышения стволу.

Однако сделать это на глаз невозможно; выполняется это с помощью прицела. Он устроен так, что если поставить хомутик на деление, соответствующее расстоянию до цели, и правильно прицелиться, то при выстреле пуля будет выброшена из канала ствола выше цели как раз настолько, насколько она опустится за время своего полета до цели. Следовательно, чем больше расстояние до цели, тем больший прицел устанавливается.

Чтобы направить пулю в цель, необходимо после установки прицела на нужное деление придать оси канала ствола определенное направление в горизонтальной и вертикальной плоскостях. Действия, выполняемые при этом, называются **наводкой** или **прицеливанием**.

Придание оси канала ствола требуемого положения в горизонтальной плоскости называется **горизонтальной наводкой**. Она выполняется путем совмещения мушки с серединой прорези прицельной планки и направления оружия в таком положении в цель.

Придание оси канала ствола определенного положения в вертикальной плоскости называется **вертикальной наводкой**. Она выполняется путем выравнивания вершины мушки с краями гривки прорези и совмещения ее с точкой прицеливания.

Таким образом, горизонтальная и вертикальная наводки выполняются с помощью прицельных приспособлений.

Точка, в которую наводится оружие, называется **точкой прицеливания** (наводки) (рис. 51). В зависимости от высоты цели и дальности стрельбы ее выбирают в середине нижнего обреза цели, в центре ее или вне ее пределов.

Линия, идущая от глаза стрелка через середину прорези прицела на уровне с ее краями и вершину мушки в точку прицеливания, является **линией прицеливания**.

Прямая линия, соединяющая середину прорези прицела с вершиной мушки, называется **прицельной линией**.

Угол, образуемый линией прицеливания и линией возвышения, представляет собой **угол прицеливания**.

Точка пересечения нисходящей ветви траектории с линией прицеливания называется **точкой падения**.



Рис. 51. Элементы траектории относительно линии прицеливания

Расстояние от точки вылета до пересечения траектории с линией прицеливания принято называть **прицельной дальностью**.

Между касательной к траектории в точке падения и линией прицеливания заключен **угол падения**.

Угол между касательной к траектории и касательной к поверхности цели (земли, преграды) в точке встречи именуется **углом встречи**. За угол встречи принимается меньший из смежных углов, измеряемый от 0 до 90° .

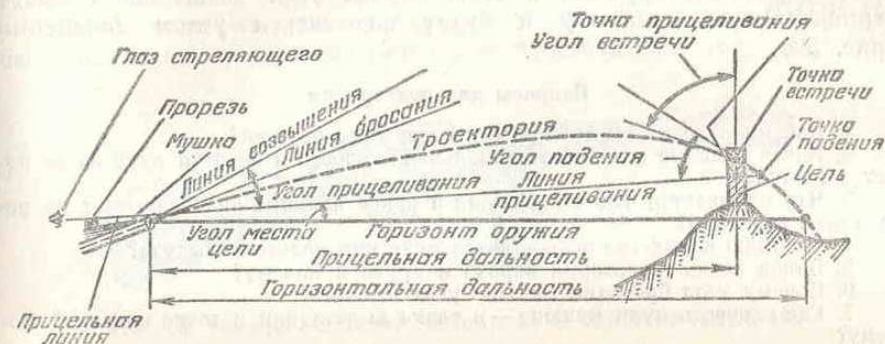
В тех случаях, когда цель расположена на одинаковой высоте с оружием, линия прицеливания совпадает с горизонтом оружия, а угол прицеливания совпадает с углом возвышения. Если же цель располагается выше или ниже горизонта оружия, то между



Рис. 52. Элементы траектории при стрельбе с большими отрицательными углами места цели

линией прицеливания и горизонтом оружия образуется угол, который называется углом места цели. Этот угол считается положительным, когда цель выше горизонта оружия, и отрицательным, когда она ниже. Угол места цели и угол прицеливания в совокупности составляют угол возвышения. При большом отрицательном угле места цели линия возвышения может быть направлена ниже горизонта оружия; в этом случае угол возвышения имеет отрицательную величину и будет называться углом склонения (рис. 52).

Вопросы для повторения

1. Как происходит выстрел из огнестрельного оружия?
2. Какое влияние оказывают начальная скорость и энергия пули на ее полет в воздухе?
3. Что называется отдачей оружия и какое влияние она оказывает на результаты стрельбы?
4. Влиянию каких сил подвергается пуля при полете в воздухе?
5. Какая ветвь траектории короче и круче и почему?
6. Почему угол бросания меньше угла падения?
7. Где скорость пули меньше — в точке вылета или в точке падения? Почему?
8. По какой ветви траектории время движения пули меньше?
9. Какую кривизну имеет траектория?
10. Что называется наводкой и из каких элементов она складывается?

7,62-мм АВТОМАТ

Автоматы (пистолеты-пулеметы) являются индивидуальным огнестрельным оружием.

Честь первенства в создании автомата принадлежит нашей Родине. Первый в мире автомат был сконструирован талантливым русским оружейником В. Г. Федоровым.

Перед второй мировой войной в СССР было создано более легкое индивидуальное автоматическое оружие под пистолетный патрон. Это оружие по патрону можно было отнести к пистолетам, а по скорострельности (до 1000 выстрелов в минуту) — к пулеметам. В связи с этим оно и стало называться пистолетом-пулеметом.

Первый образец пистолета-пулемета (ППД-40) системы В. А. Дегтярева (рис. 53) был принят на вооружение стрелковых



Рис. 53. Пистолет-пулемет системы В. А. Дегтярева (ППД-40)

подразделений Советской Армии в 1939 году и успешно прошел боевые испытания.

Великая Отечественная война, развернувшаяся на огромном пространстве и с участием многомиллионной армии, потребовала резкого увеличения количества вооружения, особенно стрелкового. Встал вопрос об упрощении устройства автомата и улучшении его боевых свойств.

Новый пистолет-пулемет системы Г. С. Шпагина (ППШ-41) был принят на вооружение Советской Армии в 1941 году (рис. 54).



Рис. 54. Пистолет-пулемет системы Г. С. Шпагина (ППШ-41)

Этот пистолет-пулемет разбирался всего на пять частей, что позволяло солдатам быстро изучить его устройство. Наличие же дульного тормоза обеспечивало лучшую кучность и меткость огня.

В 1943 году в тяжелых условиях блокады Ленинграда было налажено производство пистолета-пулемета системы Судаева (ППС-43). Этот пистолет-пулемет (рис. 55) благодаря складываю-



Рис. 55. Пистолет-пулемет системы А. И. Судаева (ППС-43)

шему прикладу имел малые габариты, был легок и обладал большой скорострельностью. Особенно он был удобен для танкистов, которые вели огонь, не выходя из машин.

В настоящее время на вооружении Советской Армии состоят 7,62-мм модернизированные автоматы Калашникова (АКМ и АКМС) (рис. 56, а и б).



Рис. 56. Общий вид автоматов Калашникова (а — АКМ и б — АРМС)

Назначение, боевые свойства и устройство автомата Калашникова (АКМ)

Автомат — это индивидуальное оружие солдата. Он предназначен для уничтожения живой силы противника огнем. Для поражения противника в рукопашном бою к автомату присоединяется штык-нож.

Для стрельбы из автомата применяются патроны обр. 1943 г. с обыкновенной (со стальным сердечником), трассирующей и бронебойно-зажигательной пулями.

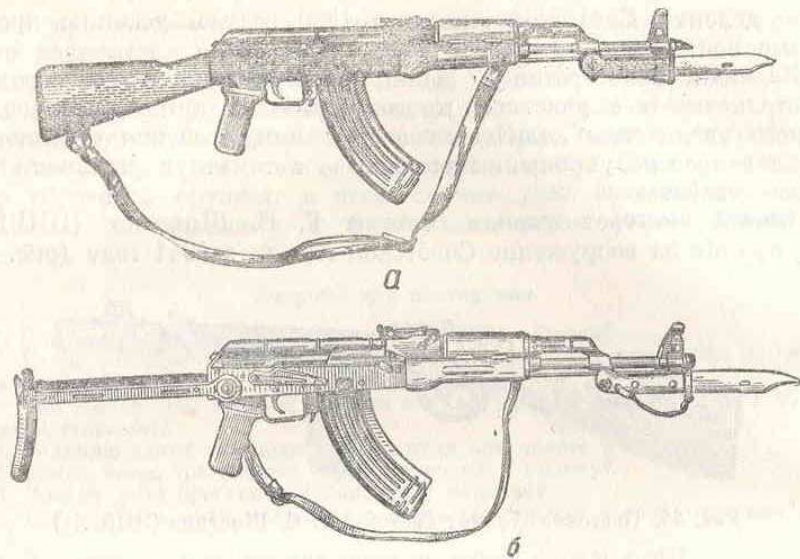
Из автомата ведется автоматический или одиночный огонь (стрельба одиночными выстрелами). Автоматическая стрельба является основным видом огня из автомата, она ведется короткими очередями (до 5 выстрелов), длинными очередями (до 10 выстрелов) и непрерывно. Подача патронов при стрельбе производится из коробчатого магазина емкостью на 30 патронов.

Наиболее действительный огонь из автомата — на расстоянии до 400 м. Прицельная дальность стрельбы — 1000 м. Дальность прямого выстрела по грудной фигуре — 350 м, по бегущей фигуре — 525 м. Сосредоточенный огонь из автоматов по наземным целям ведется на дальности до 800 м, а по самолетам и парашютистам — до 500 м.

Темп стрельбы — около 600 выстрелов в минуту. Это количество выстрелов непрерывного огня, которое данный образец оружия может дать в единицу времени.

Боевая скорострельность: при стрельбе очередями — до 100 выстрелов в минуту, одиночными выстрелами — до 40 выстрелов в

минуту. Это число выстрелов, которое можно произвести в единицу времени (в минуту) при точном выполнении приемов стрельбы с учетом времени, необходимого для перезарядки оружия и переноса огня с одной цели на другую.

Вес автомата без штыка-ножа со снаряженным магазином из легкого сплава: АКМ — 3,6 кг, АРМС — 3,8 кг. Вес штыка-ножа с ножнами — 450 г.

Устройство и работа автомата

Автомат несложен по своему устройству и надежен в работе. Основные части и механизмы автомата показаны на рис. 57.

В комплект автомата входят принадлежность, ремень и сумка для магазинов; в комплект автомата АРМС, кроме того, входит чехол для автомата с карманом для магазина.



Рис. 57. Основные части и механизмы автомата:

1 — ствол со ствольной коробкой, с прицельным приспособлением и прикладом; 2 — крышка ствольной коробки; 3 — штык-нож; 4 — возвратный механизм; 5 — затворная рама с газовым поршнем; 6 — газовая трубка со ствольной накладкой; 7 — затвор; 8 — шомпол; 9 — цевье; 10 — магазин; 11 — пенал с принадлежностью; 12 — ножны

Автоматическое действие автомата основано на использовании энергии пороховых газов, отводимых из канала ствола к газовому поршню затворной рамы. При выстреле часть пороховых газов, следующих за пулей, устремляется через отверстие в стенке ствола в газовую камеру, давит на переднюю стенку газового поршня и отбрасывает поршень и затворную раму с затвором в заднее положение. При отходе назад затвор открывает канал ствола, извлекает из патронника гильзу и выбрасывает ее наружу, а затворная рама сжимает возвратную пружину и взводит курок (ставит его на боевой взвод).

Отпирается затвор поворотом его вокруг продольной оси влево, в результате чего боевые выступы затвора выходят из вырезов ствольной коробки.

В переднее положение затворная рама с затвором возвращается под действием возвратного механизма. При этом затвор досылает очередной патрон из магазина в патронник и закрывает канал ствола, а затворная рама выводит выступ (шпентало) автоспуска из-под взвода автоспуска курка.

Запирается затвор поворотом его вокруг продольной оси вправо, в результате чего боевые выступы затвора заходят за боевые упоры ствольной коробки.

Если переводчик автомата поставлен на автоматический огонь, то стрельба будет продолжаться до тех пор, пока нажат спусковой крючок и в магазине есть патроны.

Если переводчик установлен на одиночный огонь, то при нажатии на спусковой крючок произойдет только один выстрел. Для того чтобы произвести следующий выстрел, необходимо отпустить спусковой крючок и снова нажать на него.

Разборка и сборка автомата

Разборка автомата может быть неполная и полная. Неполная разборка производится для чистки, смазки и осмотра. Полная — для чистки автомата при сильном загрязнении, после того как он находился под дождем, в песке или в снегу, при переходе на другую смазку и при ремонте.

Перед разборкой автомат необходимо тщательно осмотреть, чтобы убедиться, что он не заряжен. При этом надо посмотреть, нет ли патрона в магазине и в патроннике.

Разборка и сборка автомата производится на столе или чистой подстилке. Части и механизмы при этом нужно укладывать в порядке разборки, обращаться с ними следует осторожно, не класть одну часть на другую и не применять излишних усилий и резких ударов.

Порядок неполной разборки автомата

1. Отделить магазин. Удерживая автомат левой рукой за шейку приклада или цевье, правой рукой обхватить магазин (рис. 58); нажимая большим пальцем на защелку, подать нижнюю часть магазина вперед и отделить его. После этого проверить, нет ли патрона в патроннике, для чего опустить переводчик вниз, отвести рукоятку затворной рамы назад, осмотреть патронник, отпустить рукоятку затворной рамы и спустить курок с боевого взвода.

2. Вынуть пенал с принадлежностью. Утопить пальцем правой руки крышку гнезда приклада так, чтобы пенал под действием пружины вышел из гнезда; раскрыть пенал и вынуть из него протирку, ершик, отвертку, выколотку и шпильку.

У автомата со складывающимся прикладом пенал носится в кармане сумки для магазинов,

3. Отделить шомпол. Оттянуть конец шомпола от ствола так, чтобы его головка вышла из-под упора на основании мушки (рис. 59), и выпнуть шомпол вверх. При отделении шомпола разрешается пользоваться выколоткой.



Рис. 58. Отделение магазина



Рис. 59. Отделение шомпола

4. Отделить крышку ствольной коробки.левой рукой обхватить шейку приклада, большим пальцем этой руки нажать на выступ направляющего стержня возвратного механизма, правой рукой приподнять вверх заднюю часть крышки ствольной коробки (рис. 60) и отделить крышку.

5. Отделить возвратный механизм. Удерживая оружие левой рукой за шейку приклада, правой рукой подать вперед направляющий стержень возвратного механизма до выхода его пятки из продольного паза ствольной коробки; приподнять задний конец направляющего стержня (рис. 61) и извлечь возвратный механизм из канала затворной рамы.

6. Отделить затворную раму с затвором. Продолжая удерживать оружие левой рукой, правой рукой отвести затворную раму назад до отказа, приподнять ее вместе с затвором (рис. 62) и отделить от ствольной коробки.

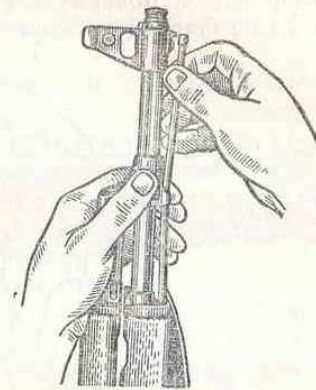

Рис. 60. Отделение крышки ствольной коробки



Рис. 61. Отделение возвратного механизма

7. Отделить затвор от затворной рамы. Взять затворную раму в левую руку затвором кверху (рис. 63), правой рукой отвести затвор назад, повернуть его так, чтобы ведущий выступ затвора вышел из фигурного выреза затворной рамы, и вывести затвор вперед.

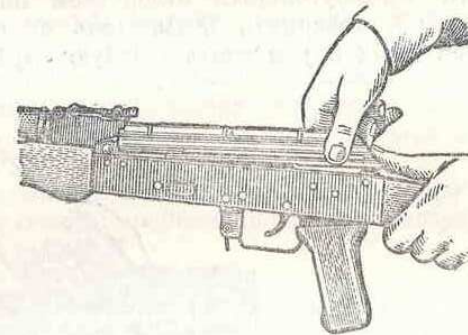

Рис. 62. Отделение затворной рамы с затвором



Рис. 63. Отделение затвора от затворной рамы

8. Отделить газовую трубку со ствольной накладкой. Удерживая автомат левой рукой, правой рукой надеть пенал принадлежности прямоугольным отверстием на выступ замыкателя газовой трубки, повернуть замыкатель от себя до вертикального положения (рис. 64) и снять газовую трубку с патрубком газовой камеры.

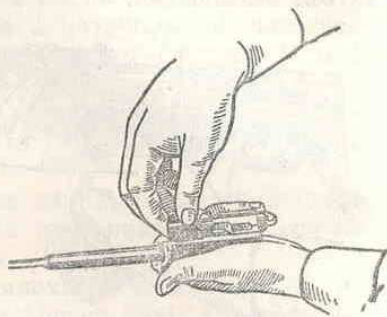

Рис. 64. Поворот замыкателя газовой трубки с помощью пенала принадлежности

Порядок сборки автомата после неполной разборки

1. Присоединить газовую трубку со ствольной накладкой. Удерживая автомат левой рукой, правой рукой надвинуть газовую трубку передним концом на патрубок газовой камеры и прижать задний конец ствольной накладки к стволу; с помощью пенала принадлежности повернуть замыкатель на себя до входа его фиксатора в выем на колодке прицела.

2. Присоединить затвор к затворной раме. Взять затворную раму в левую руку, а затвор в правую руку и вставить затвор цилиндрической частью в канал рамы; повернуть затвор так, чтобы его ведущий выступ вошел в фигурный вырез затворной рамы, и продвинуть затвор вперед.

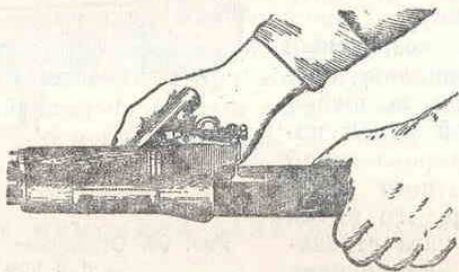
3. Присоединить затворную раму с затвором к ствольной коробке. Взять затворную раму в правую руку так, чтобы затвор удерживался большим пальцем в переднем положении.левой рукой обхватить шейку приклада, правой рукой ввести газовый поршень в полость колодки прицела и продвинуть затворную раму вперед настолько, чтобы отгибы ствольной коробки вошли в пазы затворной рамы, небольшим усилием прижать ее к ствольной коробке и продвинуть вперед.



Рис. 65. Вкладывание пенала в гнездо приклада

4. Присоединить возвратный механизм. Правой рукой ввести возвратный механизм в канал затворной рамы; сжимая возвратную пружину, подать направляющий стержень вперед и, опустив несколько книзу, ввести его пятку в продольный паз ствольной коробки.

5. Присоединить крышку ствольной коробки. Вставить крышку ствольной коробки передним концом в полукруглый вырез на колодке прицела; нажать на задний конец крышки ладонью правой руки вперед и книзу так, чтобы выступ направляющего стержня возвратного механизма вошел в отверстие крышки ствольной коробки.

6. Спустить курок с боевого взвода и поставить на предохранитель. Нажать на спусковой крючок и поднять переводчик вверх до отказа.

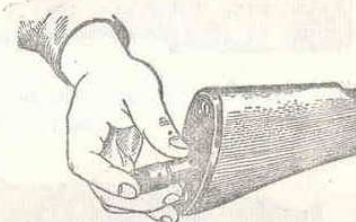
7. Присоединить шомпол.

8. Вложить пенал в гнездо приклада. Уложить принадлежность в пенал и закрыть его крышкой, вложить пенал дном в гнездо приклада (рис. 65) и утопить его так, чтобы гнездо закрывалось крышкой. У АКМС пенал убирается в карман сумки для магазинов.

9. Присоединить магазин к автомату. Удерживая автомат левой рукой за шейку приклада или цевье, правой рукой ввести в окно ствольной коробки зацеп магазина и повернуть магазин на себя так, чтобы защелка заскочила за опорный выступ магазина.

Ствол (рис. 66, а, б, в) служит для направления полета пули. Внутри ствола имеет канал с четырьмя нарезами, вьющимися слева вверх направо. Нарезы служат для придания пуле вращательного движения. Промежутки между нарезами называются полями. Расстояние между двумя противоположными полями (по диаметру) является калибром оружия; у автомата он равен 7,62 мм. В казенной части канал гладкий и сделан по форме гильзы; эта часть ка-

Назначение, устройство частей и механизмов автомата, принадлежности и патронов



Рис. 66. Ствол:

а — наружный вид; б — казенная часть в разрезе; в — сечение ствола; 1 — нарезная часть; 2 — пульный вход; 3 — патронник; 4 — резьба; 5 — основание мушки; 6 — газовая камера; 7 — соединительная муфта; 8 — колодка прицела; 9 — выем для шпильки ствола

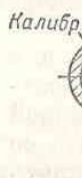
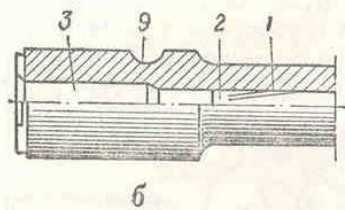
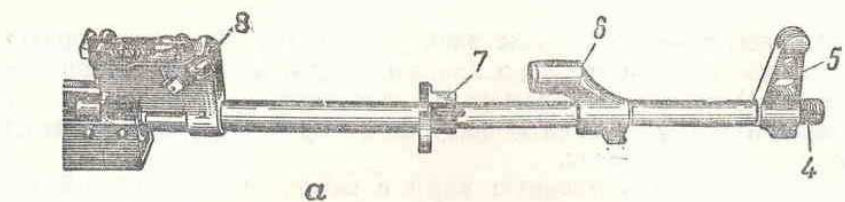

Рис. 67. Ствольная коробка с крышкой:

а — АКМ; б — АКМС; в — крышка ствольной коробки; 1 — вырезы; 2 — отражательный выступ; 3 — отгибы; 4 — направляющий выступ; 5 — перемычка; 6 — продольный паз; 7 — поперечный паз; 8 — защелка магазина; 9 — спусковая скоба; 10 — пистолетная рукоятка; 11 — приклад; 12 — отверстие для соединительной втулки; 13 — отверстие для выступов фиксатора приклада; 14 — ступенчатый вырез; 15 — отверстие; 16 — ребра жесткости

нала служит для помещения патрона и называется патронником. Переход от патронника к нарезной части канала ствола имеет название пульного входа.

Ствольная коробка (рис. 67, а, б) служит для соединения частей и механизмов автомата, для обеспечения закрывания канала ствола затвором и запираания затвора. В ствольной коробке помещается ударно-спусковой механизм. Сверху она закрывается крышкой.

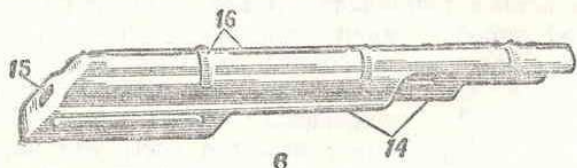
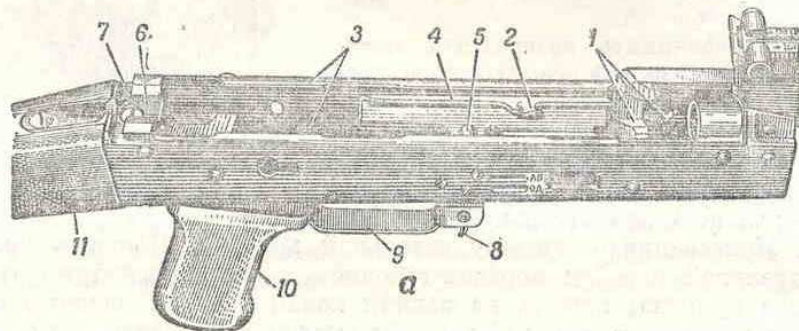
Крышка ствольной коробки (рис. 67, в) предохраняет от загрязнения части и механизмы, помещенные в ствольной коробке.

Прицельное приспособление служит для наводки автомата в цели, находящиеся на различных дальностях. Оно состоит из прицела и мушки.

Прицел (рис. 68, а) состоит из колодки прицела, пластинчатой пружины, прицельной планки и хомутика.



Рис. 68. Прицел и основание мушки:

а — прицел; б — основание мушки; 1 — колодка прицела; 2 — сектор; 3 — прицельная планка; 4 — хомутик; 5 — гравка прицельной планки; 6 — защелка хомутика; 7 — упор для шомпола и штыка-ножа; 8 — ползок с мушкой; 9 — предохранитель мушки; 10 — фиксатор; 11 — муфта ствола

Прицельная планка имеет гравку с прорезью для прицеливания и вырезы для удержания хомутика в установленном положении посредством защелки с пружиной. На прицельной планке нанесена шкала с делениями от 1 до 10 и буквой «П». Цифры шкалы обозначают дальности стрельбы в сотнях метров; «П» — постоянная установка прицела, соответствующая прицелу 3.

Для стрельбы ночью применяются самосветящиеся насадки (на гравку прицельной планки и мушку), а также ночные прицелы.

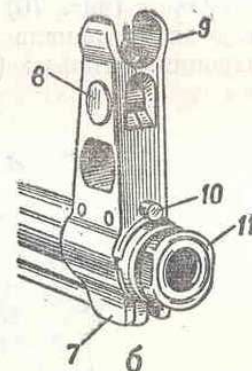
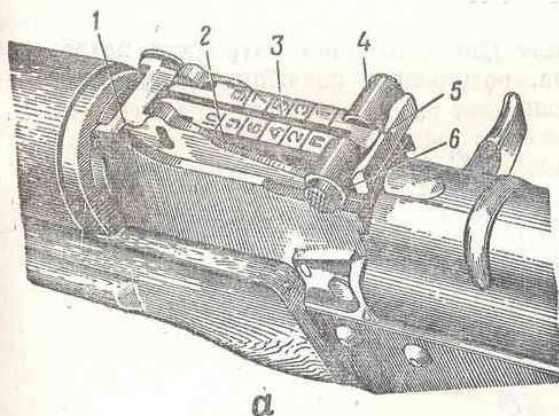
Мушка (рис. 68, б) ввинчена в ползок, который закрепляется в основании мушки. На ползке и на основании мушки нанесены риски, определяющие положение мушки.

Приклад и пистолетная рукоятка обеспечивают удобство действия автоматом.

Затворная рама с газовым поршнем (рис. 69) предназначена для приведения в действие затвора и ударно-спускового механизма.



Рис. 69. Затворная рама с газовым поршнем:

1 — канал для затвора; 2 — предохранительный выступ; 3 — выступ для опускания рычага автоспуска; 4 — паз для отгиба ствольной коробки; 5 — рукоятка; 6 — фигурный вырез; 7 — паз для отражательного выступа; 8 — газовый поршень

Затвор (рис. 70) служит для досылания патрона в патронник, закрывания канала ствола, разбивания капсюля и извлечения из патронника гильзы (патрона).

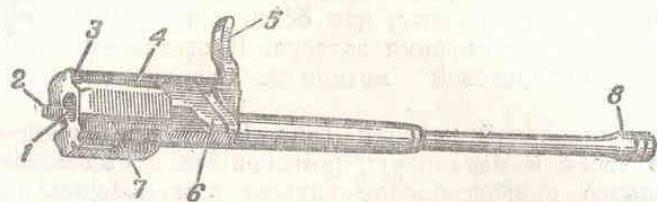

Рис. 70. Затвор:

а — остов затвора; б — ударник; в — выбрасыватель; 1 — вырез для дна гильзы; 2 — вырез для выбрасывателя; 3 — ведущий выступ; 4 — отверстие для оси выбрасывателя; 5 — боевой выступ; 6 — продольный паз для отражательного выступа; 7 — пружина выбрасывателя; 8 — ось выбрасывателя; 9 — шпилька

Возвратный механизм (рис. 71) имеет назначение возвращать затворную раму с затвором в переднее положение.

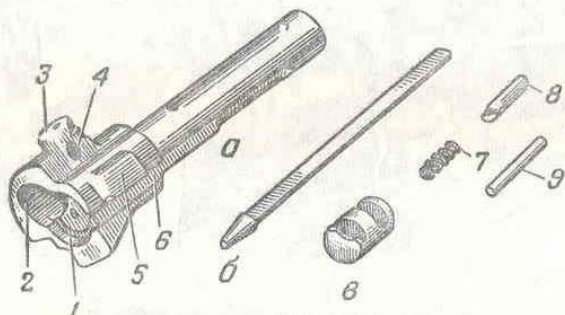

Рис. 71. Возвратный механизм:

1 — возвратная пружина; 2 — направляющий стержень; 3 — подвижный стержень; 4 — муфта

Газовая трубка со ствольной накладкой (рис. 72) служит для направления движения газового поршня и предохранения рук автоматчика от ожогов при стрельбе.

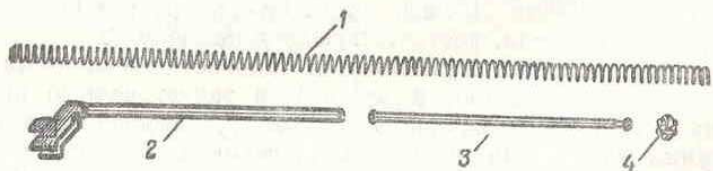

Рис. 72. Газовая трубка со ствольной накладкой:

1 — газовая трубка; 2 — направляющие ребра для газового поршня; 3 — передняя соединительная муфта; 4 — ствольная накладка; 5 — задняя соединительная муфта; 6 — выступ

Ударно-спусковой механизм предназначен для спуска курка с боевого взвода или с взвода автоспуска, нанесения удара по ударнику, обеспечения ведения автоматического или одиночного огня, прекращения стрельбы, для предотвращения выстрелов при незапертом затворе и для постановки автомата на предохранитель.

Цевье (рис. 73) обеспечивает удобство действий с оружием и предохраняет руки автоматчика от ожогов.

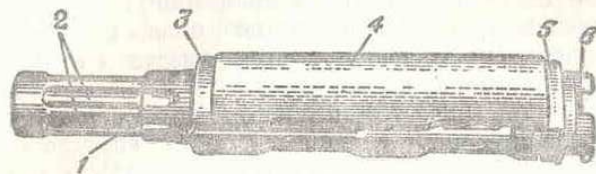

Рис. 73. Цевье:

1 — упоры для пальцев; 2 — выступ; 3 — металлическая прокладка; 4 — вырезы

Магазин (рис. 74) служит для помещения патронов и подачи их в ствольную коробку.

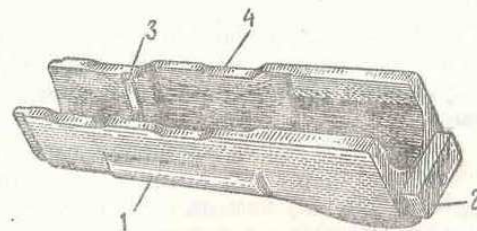

Рис. 74. Коробчатый магазин:

1 — корпус; 2 — крышка; 3 — стопорная планка; 4 — пружина; 5 — полаватель; 6 — опорный выступ; 7 — защел

Штык-нож присоединяется к автомату перед атакой. В рукопашном бою его применяют для поражения противника, в остальное время он используется в качестве ножа, пилы (для распиловки металла) и ножниц (для резки проволоки).

Ножны служат для ношения штыка-ножа на пояском ремне. При необходимости они используются вместе со штыком-ножом для резки проволоки.

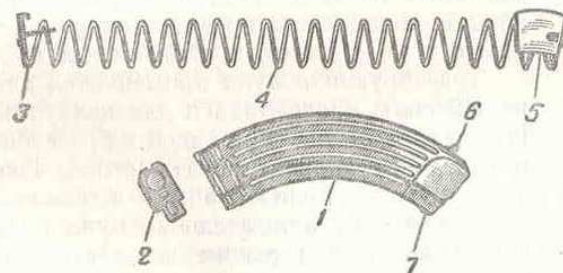
Принадлежность (рис. 75) применяется для разборки, сборки, чистки и смазки оружия.



Рис. 75. Принадлежность:
1 — шомпол; 2 — протирка; 3 — ершик; 4 — отвертка; 5 — выколота; 6 — щипелька; 7 — пенал; 8 — крышка; 9 — масленка

Боевой патрон (рис. 76) состоит из пули, гильзы, порохового заряда и капсюля.

Гильза предназначена для соединения всех частей патрона, предохранения порохового заряда от внешних влияний и для предотвращения прорыва пороховых газов в сторону затвора.

Пороховой заряд сообщает пуле поступательное движение, он состоит из пироксилинового пороха.

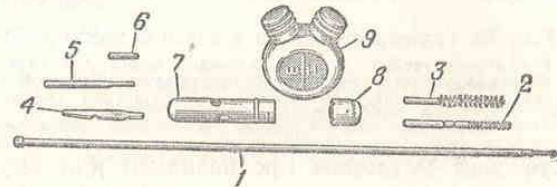
Капсюль служит для воспламенения порохового заряда. Он состоит из лагунного колпачка, впрессованного в него ударного состава и фольгового кружка, прикрывающего ударный состав.

Патроны обр. 1943 г. выпускаются с обыкновенными пулями и с пулями специального назначения — трассирующими и бронебойно-зажигательными. Обыкновенная пуля предназначена для поражения живой силы противника, расположенной открыто и за масками, пробиваемыми пулей.

Трассирующая пуля применяется для поражения живой силы противника и для целеуказания. Светящийся след от трассера виден на расстоянии до 800 м и позволяет корректировать огонь. Головная часть трассирующей пули окрашена в зеленый цвет.

Бронебойно-зажигательная пуля предназначена для зажигания горючих жидкостей и поражения живой силы противника, находящейся за легкими броневыми прикрытиями, на дальностях до 300 м. Головная часть пули окрашена в черный цвет с красным пояском.



Рис. 76. Боевой патрон:
1 — пуля; 2 — гильза; 3 — пороховой заряд; 4 — капсюль; 5 — дульце; 6 — проточка; 7 — наковальня; 8 — затравочное отверстие; 9 — ударный состав

Работа частей и механизмов автомата

Положение частей и механизмов до заряжания. Затворная рама с газовым поршнем и затвором под действием возвратного механизма находится в крайнем переднем положении, газовый поршень — в патрубке газовой камеры; канал ствола закрыт затвором, который повернут вокруг продольной оси вправо, его боевые выступы находятся в вырезах ствольной коробки (затвор заперт). Возвратная пружина имеет наименьшее сжатие.

Рычаг автоспуска под действием выступа затворной рамы повернут вперед и вниз (рис. 77).

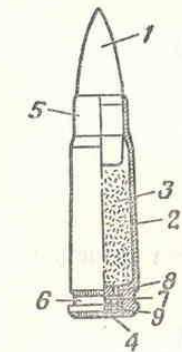
Курок спущен и упирается в затвор. Ударник под действием курка подан вперед. Боевая пружина находится в наименьшем сжатии, своей петлей она прижимает курок к затвору, а изогнутыми концами прижимает прямоугольные выступы спускового крючка ко дну ствольной коробки, при этом хвост спускового крючка находится в переднем положении. Замедлитель курка под действием своей пружины передним выступом прижат ко дну ствольной коробки.



Рис. 77. Положение частей ударно-спускового механизма до заряжания при включенном предохранителе и спущенном курке:

1 — спусковой крючок; 2 — сектор переводчика; 3 — шептало одиночного огня; 4 — замедлитель курка; 5 — фигурный выступ спускового крючка; 6 — боевая пружина; 7 — курок; 8 — рычаг автоспуска; 9 — затворная рама; 10 — шептало автоспуска

Переводчик находится в крайнем верхнем положении и закрывает ступенчатый вырез в крышке ствольной коробки (переводчик поставлен на предохранитель); сектор переводчика вошел в вырез шептала одиночного огня и находится над правым прямоугольным выступом спускового крючка (запирает спусковой крючок).

Работа частей и механизмов при заряжании. Для заряжания автомата надо присоединить к нему снаряженный магазин, поставить переводчик на автоматический огонь (АВ), отвести затворную раму назад до отказа и отпустить ее. Автомат заряжен. Если не предостоят немедленное открытие огня, то необходимо поставить переводчик на предохранитель.

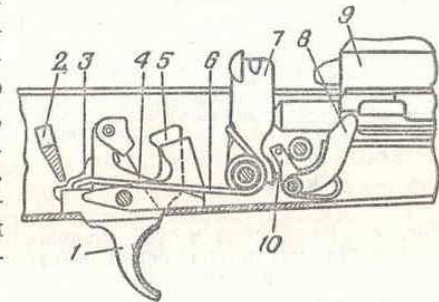
При присоединении магазина его зацеп заходит за выступ ствольной коробки, а опорный выступ заскакивает за защелку, и магазин удерживается в окне ствольной коробки. Верхний патрон, упираясь снизу в затворную раму, несколько опускает патроны в магазин, сжимая его пружину.

При постановке переводчика на автоматический огонь ступенчатый вырез в крышке ствольной коробки для рукоятки затворной рамы освобождается, сектор переводчика остается в вырезе шептала одиночного огня, но не препятствует повороту спускового крючка.

При отведении затворной рамы назад (на длину свободного хода) она, действуя передним скосом фигурного выреза на ведущий выступ затвора, поворачивает затвор влево, боевые выступы затвора выходят из вырезов ствольной коробки и происходит отпирание затвора; выступ затворной рамы освобождает рычаг автоспуска, и шептало автоспуска под действием пружины прижимается к передней плоскости курка.

При дальнейшем отведении затворной рамы вместе с ней отходит назад затвор, открывая канал ствола; возвратная пружина



Рис. 78. Положение частей ударно-спускового механизма перед выстрелом:

1 — спусковой крючок; 2 — сектор переводчика; 3 — замедлитель курка; 4 — курок; 5 — шептало автоспуска; 6 — затворная рама

сжимается; курок под действием затворной рамы поворачивается на оси, боевая пружина закручивается; боевой взвод курка последовательно заскакивает за фигурный выступ спускового крючка под защелку замедлителя курка, и курок становится на шептало автоспуска; рычаг автоспуска при этом поднимается вверх и становится на пути движения выступа затворной рамы.

Как только нижняя плоскость затворной рамы пройдет окно для магазина, патроны под действием пружины магазина поднимутся вверх до упора верхним патроном в загиб стенки магазина.

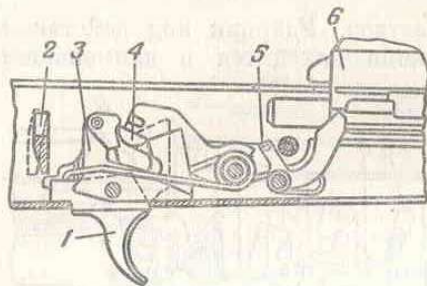
При отпуске затворной рамы она вместе с затвором под действием возвратного механизма подается вперед; затвор выталкивает из магазина верхний патрон, досылает его в патронник и закрывает канал ствола. При подходе затвора к казенному срезу ствола зацеп выбрасывателя заскакивает в кольцевую проточку гильзы. Затвор в результате действия скоса левого выреза ствольной коробки на скос левого боевого выступа затвора, а затем под действием фигурного выреза затворной рамы на ведущий выступ затвора поворачивается вокруг продольной оси вправо. Боевые выступы затвора заходят за боевые упоры ствольной коробки — затвор запирается. Затворная рама, продолжая движение в крайнее переднее положение, своим выступом поворачивает рычаг автоспуска вперед и вниз, выводя шептало автоспуска из-под взвода автоспуска курка. Курок под действием боевой пружины поворачивается, выходит из-под защелки замедлителя и становится на боевой взвод (рис. 78).

Патроны в магазине под действием пружины поднимаются вверх до упора верхним патроном в затворную раму.

При постановке переводчика на предохранитель переводчик закрывает ступенчатый вырез крышки ствольной коробки и становится на пути движения рукоятки затворной рамы назад; сектор

переводчика поворачивается вперед и становится над правым прямоугольным выступом спускового крючка (запирает спусковой крючок).

Работа частей и механизмов при автоматической стрельбе. Для производства автоматической стрельбы надо поставить переводчик на автоматический огонь (АВ), если он не был поставлен при зарядании, и нажать на спусковой крючок.

При постановке переводчика на автоматический огонь сектор переводчика освобождает прямоугольный выступ спускового крючка (отпирает спусковой крючок) и остается в вырезе шептала одиночного огня. Спусковой крючок получает возможность поворачиваться вокруг своей оси; шептало одиночного огня вместе со спусковым крючком удерживается от поворота сектором переводчика.

При нажатии на хвост спускового крючка его фигурный выступ выходит из зацепления с боевым взводом курка. Курок под действием боевой пружины поворачивается на своей оси и энергично наносит удар по ударнику. Ударник бойком разбивает капсюль патрона. Ударный состав капсюля патрона воспламеняется, пламя через затравочные отверстия в дне гильзы проникает к пороховому заряду и воспламеняет его. Происходит выстрел.

Пуля под действием пороховых газов движется по каналу ствола; как только она минует газовое отверстие, часть газов устремляется через это отверстие в газовую камеру, давит на газовый поршень и отбрасывает затворную раму назад. Отходя назад, затворная рама (как и при отведении ее назад за рукоятку) передним скосом фигурного выреза поворачивает затвор вокруг продольной оси и выводит его боевые выступы из-за боевых упоров ствольной коробки — происходит отпирание затвора и открывание канала ствола; выступ затворной рамы освобождает рычаг автоспуска, он под действием пружины несколько поднимается кверху, а шептало автоспуска прижимается к передней плоскости курка. К этому времени пуля вылетит из канала ствола.

Затворная рама с затвором по инерции продолжает движение назад; гильза, удерживаемая зацепом выбрасывателя, наталкивается на отражательный выступ ствольной коробки и выбрасывается наружу.

В дальнейшем работа частей и механизмов, за исключением работы курка и замедлителя, происходит так же, как и при зарядании. При возвращении затворной рамы с затвором в переднее положение курок удерживается только на шептале автоспуска. После того как затвор дойдет верхний патрон из магазина в патронник и произойдет закрытие канала ствола и запираение затвора, затворная рама, продолжая движение вперед, выводит шептало автоспуска из-под взвода автоспуска курка. Курок под действием боевой пружины поворачивается и ударяет по защелке замедлителя курка; замедлитель поворачивается назад, подставляя под удар курка передний выступ; вследствие этих ударов по

замедлителю движение курка вперед несколько замедляется, что позволяет стволу после удара по нему затворной рамы с затвором принять положение, близкое к первоначальному; этим улучшается кучность боя. После удара по переднему выступу замедлителя курок наносит удар по ударнику. Происходит выстрел. Работа частей и механизмов автомата повторяется. Автоматическая стрельба будет продолжаться до тех пор, пока нажат спусковой крючок и в магазине имеются патроны.

Для прекращения стрельбы надо отпустить спусковой крючок. При этом спусковой крючок под действием боевой пружины повер-



Рис. 79. Положение частей ударно-спускового механизма после выстрела при переводчике, установленном на одиночный огонь:

1 — спусковой крючок; 2 — замедлитель курка; 3 — шептало одиночного огня; 4 — курок; 5 — шептало автоспуска; 6 — затворная рама

крючка (отпирает спусковой крючок), полностью выходит из выреза шептала одиночного огня и при стрельбе в работе ударно-спускового механизма участия не принимает.

При нажатии на хвост спускового крючка его фигурный выступ выходит из зацепления с боевым взводом курка. Курок под действием боевой пружины поворачивается на своей оси и энергично наносит удар по ударнику. Происходит выстрел. После первого выстрела части и механизмы совершат ту же работу, что и при автоматической стрельбе, но следующего выстрела не произойдет, так как вместе со спусковым крючком повернулось вперед шептало одиночного огня, а его зацеп встал на пути движения боевого взвода курка. Боевой взвод курка заскочит за шептало одиночного огня, и курок остановится в заднем положении (рис. 79).

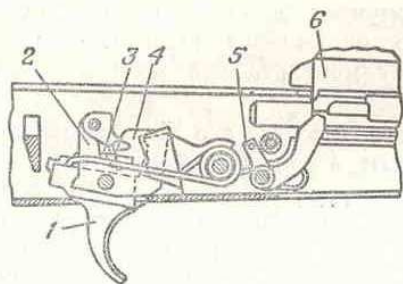
Для производства следующего выстрела необходимо отпустить спусковой крючок и снова нажать на него. Когда спусковой крючок отпущен, он под действием боевой пружины поворачивается вместе с шепталом одиночного огня. Шептало одиночного огня выходит из зацепления с боевым взводом курка и освобождает курок. Курок под действием боевой пружины поворачивается, ударяет сначала по защелке замедлителя, а затем по переднему его

выступу и становится на боевой взвод. При нажатии на спусковой крючок его фигурный выступ выходит из зацепления с боевым взводом курка, и работа частей и механизмов повторяется. Происходит очередной выстрел.

Задержки при стрельбе из автомата и способы их устранения

Простота устройства автомата обеспечивает высокую надежность и безотказность его работы. Однако в результате загрязнения механизмов, износа частей и небрежного обращения с ними, а также при неисправности патронов могут возникнуть задержки при стрельбе.

Всякую задержку необходимо прежде всего попытаться устранить перезаряданием. Для этого надо быстро отвести затворную раму (затвор) за рукоятку назад до отказа, отпустить ее и продолжать стрельбу. Если задержка повторилась, то необходимо выяснить причину ее возникновения и устранить задержку одним из способов, указанных в табл. 6.

Таблица 6

Задержки и их характеристика	Причины задержек	Способы устранения
Неподача патрона Затвор в переднем положении, но выстрела не произошло — в патроннике нет патрона	1. Загрязнение или неисправность магазина. 2. Неисправность защелки магазина	Перезарядить автомат и продолжать стрельбу. Заменить магазин. При неисправности защелки магазина отправить автомат в ремонтную мастерскую
Утыкание патрона Патрон пулей уткнулся в казенный срез ствола, подвижные части остановились в среднем положении	Погнутость загибов боковых стенок магазина	Удерживая рукоятку затворной рамы, удалить уткнувшийся патрон и продолжать стрельбу. При повторении задержки заменить магазин
Осечка Затвор в переднем положении, патрон в патроннике, курок спущен, но выстрела не произошло	1. Неисправность патрона. 2. Неисправность ударника или ударно-спускового механизма; загрязнение или застывание смазки	Перезарядить автомат и продолжать стрельбу. При повторении задержки осмотреть и прочистить ударник и ударно-спусковой механизм; при их поломке или износе автомат отправить в ремонтную мастерскую

Задержки и их характеристика	Причины задержек	Способы устранения
<p>Неизвлечение гильзы</p> <p>Гильза в патроннике, очередной патрон уткнулся в нее пулей, подвижные части остановились в среднем положении</p>	<p>1. Грязный патрон или загрязнение патронника.</p> <p>2. Загрязнение или неисправность выбрасывателя или его пружины</p>	<p>Отвести рукоятку затворной рамы назад, удерживая ее в заднем положении, отделить магазин и извлечь уткнувшийся патрон. Извлечь затвором или шомполом гильзу из патронника. Продолжать стрельбу. При повторении задержки прочистить патроны и патронник.</p> <p>Осмотреть и очистить от грязи выбрасыватель и продолжать стрельбу. При неисправности выбрасывателя автомат отправить в ремонтную мастерскую</p>
<p>Прихват или неотраженные гильзы</p> <p>Гильза не выброшена из ствольной коробки, а осталась в ней впереди затвора или дослана затвором обратно в патронник</p>	<p>1. Загрязнение трущихся частей, газовых путей или патронника.</p> <p>2. Загрязнение или неисправность выбрасывателя</p>	<p>Отвести рукоятку затворной рамы назад, выбросить гильзу и продолжать стрельбу. При повторении задержки прочистить газовые пути, трущиеся части, патронник и смазать трущиеся части. При неисправности выбрасывателя автомат отправить в ремонтную мастерскую</p>
<p>Осмотр автомата, боеприпасов и подготовка их к стрельбе при подготовке к стрельбе.</p> <p>Оружие осматривается:</p> <ul style="list-style-type: none"> — ежедневно; — перед выходом на занятия; — во время чистки. <p>При ежедневном осмотре проверяется наличие всех частей автомата, нет ли на наружных частях ржавчины, грязи, а также вмятин, царапин, забоин и других повреждений, которые могут вызвать нарушение нормальной работы механизмов, нет ли на деревянных частях трещин, отколов и побитостей, надежно ли крепление шомпола. Кроме того, надо проверить состояние смазки на частях автомата, видимых без разборки, наличие ремня, при-</p>	<p>Осмотр оружия, принадлежности и магазинов производится для проверки их исправности, чистоты, качества смазки и</p>	

надлежасти, магазинов, сумок для них, наличие и исправность штыка-ножа.

Перед выходом на занятия проверяется то же, что и при ежедневном осмотре; кроме того, нужно проверить исправность прицела и мушки; осмотреть канал ствола и убедиться, что ничего не попало в него; проверить работу частей и механизмов.

При осмотре автомата во время чистки проверяют каждую часть и механизм в отдельности, для того чтобы убедиться, что на металлических частях нет скошенности металла, забоин, погнутостей, ржавчины и грязи, а на деревянных частях — трещин и побитостей. Особое внимание следует обращать на состояние канала ствола.

При осмотре боевых патронов перед стрельбой проверяется, нет ли на гильзах ржавчины и помятостей, не шатается ли пули в дульце гильзы; нет ли на капсюле зеленого налета и не выступает ли капсюль выше поверхности дна гильзы; нет ли среди боевых патронов учебных.

Если патроны заплыли и загрязнились, покрылись небольшим зеленым налетом или ржавчиной, их необходимо обтереть сухой чистой ветошью. Обтирать патроны промасленной ветошью, а также снаряжать патронами магазины, обильно смазанные внутри, запрещается.

Патроны на стрельбище должны храниться в сухом месте и по возможности прикрытыми от солнечных лучей.

Подготовка автомата к стрельбе производится с целью обеспечить безотказную работу его во время стрельбы.

Для подготовки автомата к стрельбе необходимо произвести чистку и осмотр автомата в разобранном виде и смазать его; осмотреть автомат в собранном виде; осмотреть магазины.

Непосредственно перед стрельбой надо протереть насухо канал ствола (нарезную часть и патронник), осмотреть патроны и снарядить магазины.

Если автомат продолжительное время находился на морозе, то перед его заряданием целесообразно несколько раз вручную энергично оттянуть назад и продвинуть вперед затворную раму (затвор).

Автомат обр. 1941 г. (см. рис. 54) служит для поражения противника огнем в ближнем бою.

Стрельба из автомата ведется 7,62-мм pistolетными патронами одиночным и автоматическим огнем (короткими очередями в 3—6 выстрелов, длинными очередями в 15—20 выстрелов).

Прицельная дальность стрельбы из автомата с вращающимся целиком — 200 м, с секторным прицелом — 500 м. Наилучшие результаты получаются при ведении огня короткими очередями на дальности до 200 м, длинными — до 100 м. Убойную силу пули сохраняет до 800 м. Начальная скорость пули — около 500 м/сек.

Темп стрельбы из автомата — около 1000 выстрелов в минуту. Боевая скорострельность: одиночным огнем — до 30 выстрелов в минуту, короткими очередями — до 70 выстрелов, длинными — до 100 выстрелов в минуту.

Вес автомата со снаряженным дисковым магазином — 5,5 кг, со снаряженным коробчатым магазином — 4,31 кг, без магазина — 3,65 кг.

Автомат прост по устройству и в обращении и является надежным оружием в руках обученного воина.

Разборка и сборка автомата ШПШ-41

При разборке и сборке автомата Шпагина соблюдаются правила, изложенные для автомата Калашникова.

Порядок неполной разборки автомата

1. Отделить магазин. Удерживая автомат левой рукой впереди спусковой скобы, большим пальцем этой руки опустить хвост защелки магазина вниз и подать ее вперед; правой рукой вынуть магазин из окна затворной коробки.

2. Открыть затворную коробку (рис. 80, а). Большим пальцем правой руки подать колпачок вперед, а левой рукой нажать на переднюю часть кожуха (рис. 80, б) и, как бы ломая, опустить кожух вниз.

3. Отделить затвор с возвратно-боевой пружиной, направляющим стержнем и амортизатором. Удерживая автомат левой рукой, за рукоятку отвести затвор назад и, поднимая переднюю часть затвора вверх, отвести его вправо, после чего вынуть затвор вместе с возвратно-боевой пружиной, направляющим стержнем и амортизатором из затворной коробки (рис. 81).

4. Отделить возвратно-боевую пружину с направляющим стержнем и амортизатором от затвора.

5. Отделить амортизатор от возвратно-боевой пружины и направляющего стержня.



Рис. 80. Открывание затворной коробки: а — утапливание колпачка; б — опускание кожуха



Рис. 81. Отделение затвора с возвратно-боевой пружиной, направляющим стержнем и амортизатором

Порядок сборки автомата после неполной разборки

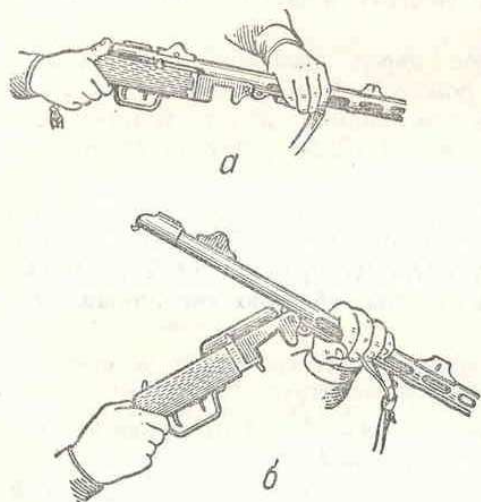
1. Надеть амортизатор на стержень с возвратно-боевой пружиной выпуклой стороной к ограничителю (рис. 82, а).

2. Вставить возвратно-боевую пружину в канал затвора (рис. 82, б).

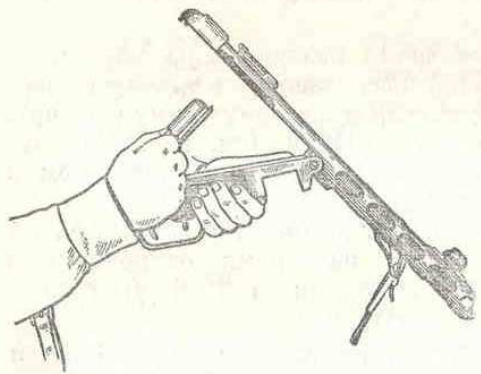
3. Вставить затвор с возвратно-боевой пружиной, направляющим стержнем и амортизатором в затворную коробку (рис. 82, в) так, чтобы задний конец направляющего стержня вошел в гнездо затворной коробки; оставив затвор в крайнем переднем положении, отвести амортизатор назад до отказа.



Рис. 82. Сборка автомата:

а — надевание амортизатора; б — вставление возвратно-боевой пружины; в — вставление затвора

4. Закрыть затворную коробку. Опустить задний конец ствольной коробки вниз до соприкосновения с затворной коробкой, большим пальцем правой руки подать защелку вперед и сцепить ствольную коробку с затворной.

5. Присоединить магазин. Удерживая автомат левой рукой впереди спусковой скобы, правой рукой вставить приемник магазина в окно затворной коробки так, чтобы выступ магазина вошел в паз затворной коробки, а защелка заскочила в вырез на выступе.

Назначение, устройство частей и механизмов автомата, принадлежности и патроны

Ствол служит для направления полета пули. На наружной поверхности имеются полукруглая выемка для крепления ствола в ствольной коробке и кольцевой выступ, ограничивающий продвижение

ствола при его постановке на место и воспринимающий удары затвора при стрельбе.

Ствольная коробка (рис. 83) предназначена для крепления в ней ствола и соединения с затворной коробкой. Передняя часть ствольной коробки представляет собой кожух, а задняя является крышкой затворной коробки. Для крепления ствола предусмотрен вкладыш с упором и отверстием для соединительной оси.



Рис. 83. Ствольная коробка:

1 — компенсатор; 2 — предохранитель мушки; 3 — антабка для ремня; 4 — кожух; 5 — окно для выбрасывания гильз; 6 — прицел с вращающимся целиком; 7 — защелка ствольной коробки; 8 — основание мушки; 9 — вкладыш; 10 — заклепка вкладыша; 11 — зацеп защелки; 12 — передняя направляющая ствола; 13 — основание прицела; 14 — отверстие для шпильки защелки

Затворная коробка (рис. 84, а, б) соединяет основные части автомата и направляет движение затвора.

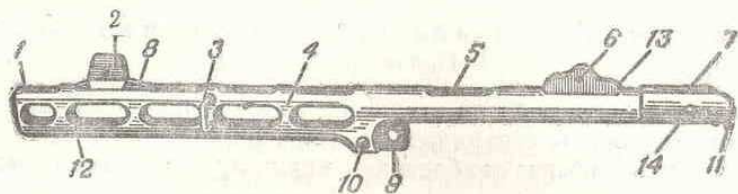

Рис. 84. Затворная коробка:

а — вид снизу; б — вид сверху; 1 — ушики; 2 — поперечный вырез с окном для магазина; 3 — вертикальный паз для защелки магазина; 4 — отверстие для защелки оси магазина; 5 — обойма; 6 — окно для разобщителя; 7 — окно для выхода шептала; 8 — овальное отверстие для крепления спусковой коробки; 9 — заклепка; 10 — окно для зацепа защелки ствольной коробки; 11 — гнездо для конца стержня возвратно-боевой пружины; 12 — хвостовик с отверстием для хвостового винта; 13 — отражатель; 14 — соединительная ось; 15 — разрезная чека

Затвор (рис. 85) служит для извлечения патрона из приемника магазина, досылания его в патронник, закрывания канала ствола при выстреле, производства выстрела и извлечения стреляной гильзы.

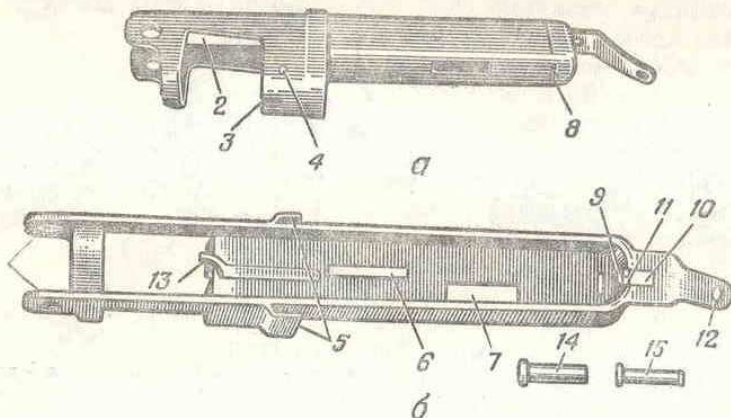

Рис. 85. Затвор:

1 — остов затвора; 2 — боевой взвод; 3 — рукоятка; 4 — предохранитель; 5 — паз для отражателя; 6 — чашечка затвора

Возвратно-боевая пружина (рис. 86) имеет назначение возвращать затвор в крайнее переднее положение. Она надевается на направляющий стержень.

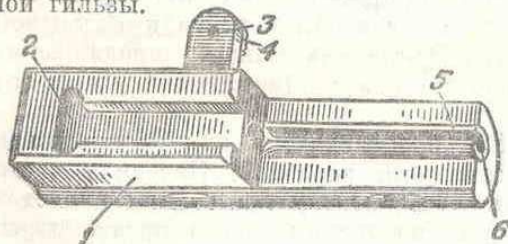

Рис. 86. Возвратно-боевая пружина и направляющий стержень

Амортизатор затвора принимает на себя удары затвора при отходе его в крайнее заднее положение и тем самым предохраняет затвор и затворную коробку.

Спусковой механизм служит для ведения одиночного и автоматического огня.

Спусковая коробка предназначена для помещения в ней спускового механизма; переводчик — для постановки разобщителя на одиночный или автоматический огонь; спусковой рычаг — для удержания затвора на боевом взводе; спусковой крючок — для отвода заднего конца спускового рычага вниз с помощью гнетка; разобщитель — для расцепления гнетка спускового крючка со спусковым рычагом при стрельбе одиночными выстрелами.

Ложа соединяет части автомата и обеспечивает удобство действия им.

Магазин вмещает 71 патрон. Кроме дискового магазина на вооружении имеется и коробчатый магазин на 35 патронов.

Принадлежность применяется для чистки и смазки автомата.

Боевой патрон (рис. 87) для стрельбы из автоматов обр. 1941 г. применяется pistolетный калибра 7,62 мм.



Рис. 87. Боевой патрон: 1 — пуля; 2 — гильза; 3 — заряд; 4 — капсюль

ПРИЕМЫ СТРЕЛБЫ ИЗ АВТОМАТА

Стрельба из автомата складывается из изготовления к стрельбе, производства стрельбы (выстрела) и прекращения стрельбы.

Для того чтобы научиться метко стрелять, необходимо твердо знать правила стрельбы, а также выработать устойчивые навыки в выполнении всех приемов изготовления и производства выстрела. Следовательно, прежде чем сделать первый выстрел, надо научиться правильно выполнять все приемы стрельбы.

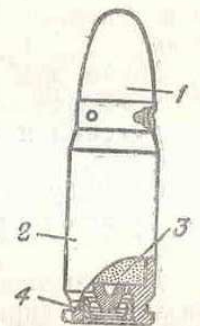
Руководствуясь общими правилами выполнения приемов стрельбы и учитывая свои индивидуальные особенности, каждый должен выработать и применять наиболее выгодное и устойчивое положение для стрельбы, добиваясь однообразного положения головы, корпуса, рук и ног.

В зависимости от физических особенностей разрешается производить стрельбу с левого плеча, прицеливаться с открытыми обоими глазами и т. п.

Все приемы стрельбы составляют единый комплекс действий стреляющего; но для удобства изучения мы рассмотрим эти элементы каждый в отдельности.

Меры безопасности на занятиях с оружием. Перед началом занятий по команде руководителя или самостоятельно необходимо проверить, не заряжено ли оружие.

Во время снаряжения магазинов надо внимательно следить, нет ли среди учебных патронов боевых.

При прицеливании и производстве выстрела нельзя направлять оружие в людей, независимо от того, заряжено оно или нет.

При стрельбе холостыми патронами нельзя вести огонь в направлении людей, расположенных ближе 50 м от стреляющего.

Перед началом передвижения оружие, заряженное холостыми или боевыми патронами, обязательно ставится на предохранитель.

Место для стрельбы из автомата выбирается такое, которое обеспечивает хороший обзор и обстрел, укрывает стреляющего от наблюдения и огня противника и где удобно выполнять приемы стрельбы.

Стрельбу из автомата нужно вести с места, откуда видна цель или участок местности, на котором ожидается появление противника.

Для маскировки и защиты от огня противника используются различные укрытия и местные предметы, а для удобства стрельбы — упоры.

Не следует выбирать место для стрельбы вблизи выделяющихся отдельных местных предметов, а также на гребнях возвышенностей.

В боевых условиях место для стрельбы занимает и оборудуется по команде командира или самостоятельно. Например: «Такому-то (или автоматчику такому-то), место для стрельбы там-то — к бою». По этой команде автоматчик, применяясь к местности, быстро занимает место для стрельбы, изготавливается к стрельбе и открывает огонь.

Изготовка к стрельбе. Меткость стрельбы зависит от изготки. Правильная изготка обеспечивает устойчивость автомата, а это в свою очередь оказывает решающее влияние на меткость стрельбы. Удобное и естественное положение тела стреляющего, требующее наименьшего мышечного напряжения, является основным условием правильной изготки к стрельбе из всех положений.

Наиболее удобно для стрельбы положение лежа, так как оно обеспечивает наилучшую устойчивость автомата. Это обусловлено тем, что руки стреляющего твердо опираются о землю. Устойчивость автомата можно увеличить, используя упор или ружейный ремень.

Поскольку положение лежа самое простое и удобное, с него обычно и начинается обучение стрельбе.

Изготовка к стрельбе производится по команде или самостоятельно. На учебных занятиях команда для изготки к стрельбе может подаваться раздельно, например: «На огневую позицию, шагом — марш» и затем «Заряжай». Если нужно, перед командой «Заряжай» указывается положение для стрельбы.

Изготовка к стрельбе включает принятие положения для стрельбы и заряжание автомата.

Принимая положение для стрельбы лежа, надо подать правую руку по ремню несколько вверх и, снимая автомат с плеча, подхватить его левой рукой за спусковую скобу и ствольную коробку. Затем взять автомат правой рукой за ствольную накладку и цевье дульной частью вперед; одновременно с этим сделать полный шаг правой ногой вперед и левую вправо. Наклоняясь вперед, опуститься на левое колено

и поставить левую руку на землю впереди себя пальцами вправо (рис. 88, а); затем, опираясь последовательно на бедро левой ноги и предплечье левой руки, лечь на левый бок и быстро повернуться на живот, слегка раскинув ноги в стороны носками наружу; автомат при этом кладется цевьем на ладонь левой руки (рис. 88, б).

После принятия положения для стрельбы производится зарядка оружия.

Это второй составной элемент изготки к стрельбе.

Для зарядки автомата надо, удерживая автомат левой рукой за цевье, правой ввести в окно ствольной коробки зацеп магазина и повернуть магазин на себя так, чтобы защелка заскочила за опорный выступ магазина; поставить переводчик на автоматический огонь (АВ), если автомат находился на предохранителе; правой рукой энергично отвести затворную раму за рукоятку назад до отказа и отпустить ее. Если не предстоит немедленное открытие огня или не последовала команда «Огонь», поставить автомат на предохранитель и перенести правую руку на pistolетную рукоятку.

Производство стрельбы (выстрела). В зависимости от поставленной задачи и обстановки огонь ведется по команде командира или самостоятельно.



Рис. 88. Принятие положения для стрельбы лежа

В команде для открытия огня обычно указывается, кому стрелять, цель, прицел и точка прицеливания. Например: «Такому-то, по пехоте, три, под цель — огонь».

При стрельбе по целям на дальностях до 300 м прицел и точка прицеливания могут не указываться. Например: «Автоматчикам, по атакующей пехоте — огонь». В этом случае огонь ведется с прицелом 3 или «П», а точку прицеливания солдат выбирает самостоятельно.

Производство стрельбы (выстрела) включает установку прицела, постановку переводчика на требуемый вид огня, прикладку, прицеливание, спуск курка и удержание автомата при стрельбе.

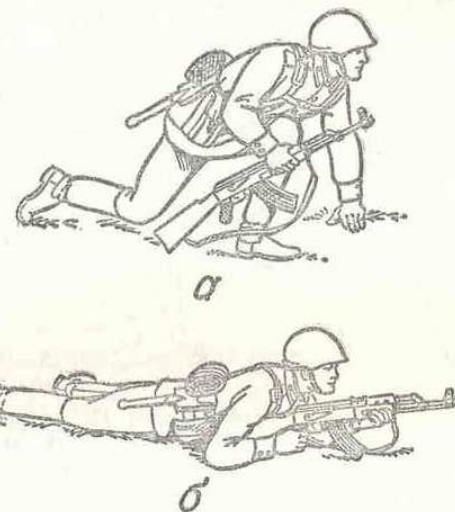
Для установки прицела солдат приближает автомат к себе, большим и указательным пальцами правой руки сжимает защелку хомутика (рис. 89) и передвигает хомутик по прицельной планке до совмещения его среза с нужным делением (риской).

Рис. 89. Установка прицела

Для постановки переводчика на требуемый вид огня (рис. 90, а, б) надо, нажимая большим пальцем правой руки на выступ переводчика, повернуть переводчик вниз до первого щелчка для ведения автоматического огня (АВ), до второго щелчка для ведения одиночного огня (ОД).



Рис. 90. Постановка переводчика на необходимый вид огня:
а — на автоматический огонь; б — на одиночный огонь

Правильная прикладка зависит от положения корпуса, ног, рук и головы стреляющего. А от правильной прикладки в свою очередь зависит устойчивость автомата.

При стрельбе лежа между корпусом стреляющего и продольной осью автомата, взятого в положение прикладки, должен быть некоторый угол. Величина смещения корпуса влево от направления стрельбы зависит от телосложения стреляющего. Если руки короткие, то корпус целесообразно располагать под большим уг-

лом к направлению стрельбы, если длинные, — под меньшим углом. Обычно величина угла между корпусом и направлением стрельбы колеблется от 25 до 30°.

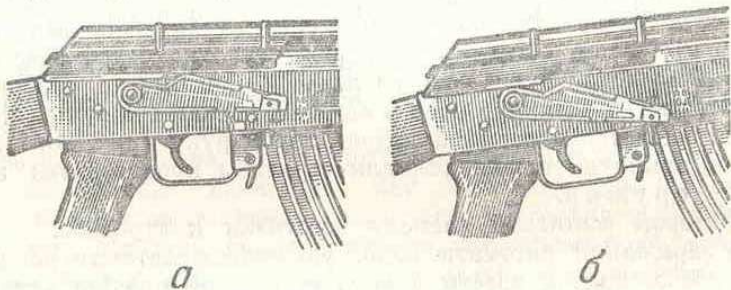
Для прикладки солдат удерживает автомат левой рукой за цевье (рис. 91, а) или магазин (рис. 91, б), а правой за пистолетную рукоятку и, не теряя цели из виду, упирает его прикладом в плечо так, чтобы ощущать плотное прилегание к плечу всего затыльника (плечевого упора); указательный палец правой руки первым суставом накладывается на спусковой крючок.



Рис. 91. Удержание автомата при стрельбе лежа:
а — левой рукой за цевье; б — левой рукой за магазин

Голову надо немного наклонить вперед и, не напрягая шеи, правую щеку слегка прижать к прикладу. При этом правый глаз должен находиться на уровне прицела и в 25—30 см от него или на таком расстоянии, которое позволяло бы стреляющему наиболее ясно и всегда однообразно видеть грани прорези прицела.

Локти рук должны также занимать правильное положение. Локоть левой руки подводится под автомат, так как левая рука принимает на себя основную тяжесть оружия и является как бы упором (в том случае, когда стрельба производится с руки без упора). Если локоть левой руки подвести под оружие трудно, то его можно отставить в сторону, но не далее 4 см от продольной оси автомата.

При далеко отставленном в сторону локте может нарушиться вертикальная устойчивость автомата.

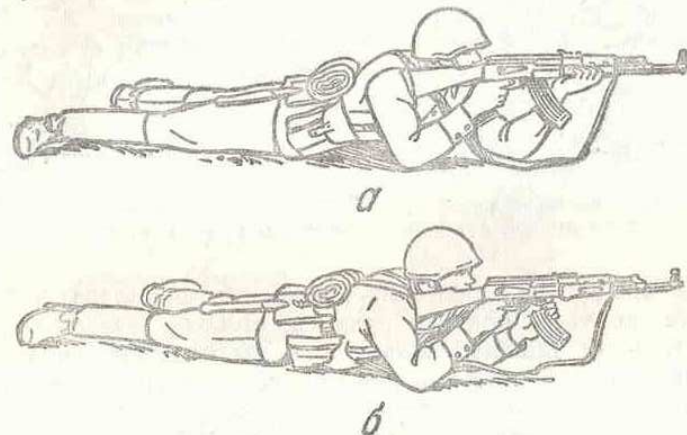
По окончании прикладки надо найти место для локтя правой руки. Для этого, удерживая автомат с вставленным в плечевой сустав затыльником приклада в положении прикладки, следует поднять локоть правой руки вверх до уровня плеча (рис. 92); затем свободно опустить локоть на землю и оставить его в том месте, где он опустился. Кисть правой руки при этом остается на пистолетной рукоятке.

Затыльник приклада должен плотно прилегать к плечевому суставу серединой. При упоре приклада в плечо верхним (тупым) углом, т. е. при низкой прикладке, пули при стрельбе, как правило, будут отклоняться вниз, а при упоре нижним (острым) углом, т. е. при высокой прикладке, уйдут вверх.



Рис. 92. Нахождение места постановки локтя правой руки



Рис. 93. Проверка правильности положения приклада в выеме плеча

Для проверки правильности положения приклада надо после прикладки поднять правую руку в сторону на высоту плеча (рис. 93). Если приклад вставлен в выем плеча неплотно или неправильно, то при подъеме руки он выскользнет вниз или вверх. Если слишком далеко отставленный в сторону локоть нарушает вертикальную устойчивость оружия, то поджатый к прикладу правый локоть вызывает боковые колебания автомата.



а

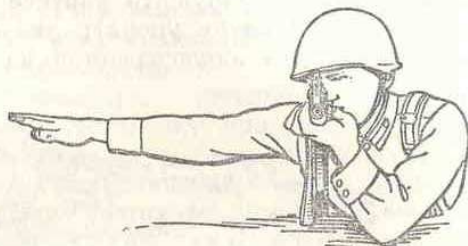

б

Рис. 94. Положение при стрельбе с упора:
а — удержание автомата за магазин; б — удержание автомата за цевье

Для удобства ведения огня из автомата лежка может оборудоваться упор под цевье высотой 20—25 см. В качестве упора обычно используется дерн, а на учебных занятиях — мешочки с опилками или песком (рис. 94).

Прицеливание — это совокупность действий автоматчика, предназначенных для придания каналу ствола оружия положения

в пространстве, обеспечивающего полет пули в нужном направлении и на необходимую дальность. Эти действия выполняются с помощью прицела и мушки.

Для того чтобы на протяжении всей стрельбы сохранилось однообразие изготовки и прикладки, первоначальную наводку автомата в цель следует производить не руками, а перемещением корпуса, не изменяя положения левой руки. Если автомат направлен низко, то корпус надо переместить назад. Если автомат направлен высоко, корпус подается вперед. При перемещении корпуса вместе с ногами вправо ствол оружия отклоняется влево, а когда корпус передвигается влево, ствол перемещается вправо.



Рис. 95. Взятие ровной мушки:
а — ровная мушка; б — ровная мушка наведена под середину нижнего обреза цели (в точку прицеливания)

Полезно по окончании грубой наводки автомата в направлении цели закрыть глаза и расслабить мышцы. Затем, открыв глаза, посмотреть, куда направлено оружие, и при необходимости поправить грубую наводку.

Для прицеливания необходимо зажмурить левый глаз, а правым смотреть через прорезь прицела на мушку так, чтобы мушка находилась строго посередине прорези, а ее вершина оказалась вровень с верхними краями гивки прицельной планки (рис. 95, а). Это и называется взять ровную мушку; ее надо удерживать.

Затем, задерживая дыхание на выдохе, подвести ровную мушку к точке прицеливания (рис. 95, б), одновременно нажимая на спусковой крючок.

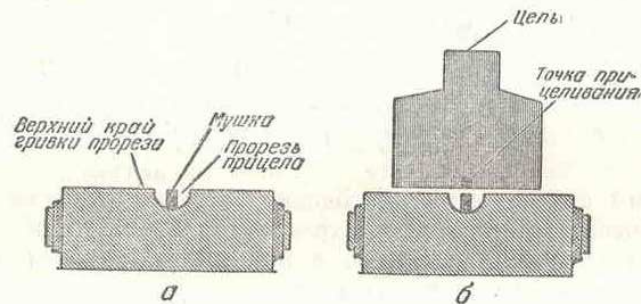
При смещении мушки в сторону от середины прорези, а также выше или ниже ее краев меткой стрельбы не получится. При этом, чем больше ошибка в положении мушки относительно прорези прицела, тем больше будут отклонения пули от точки прицеливания. Во всех случаях пули отклоняются в сторону смещения мушки (рис. 96).

Чтобы не снижать меткости стрельбы, не рекомендуется целиться подолгу. Если же открытие огня по каким-либо причинам задержалось более чем на 10 сек, то лучше прекратить прице-

ливание и дать глазу отдых на 5—10 сек. Глаз должен также отдыхать и в промежутках между выстрелами (очередями).

Спуск курка — один из наиболее важных и ответственных элементов техники производства стрельбы.



Рис. 96. Ошибки в прицеливании:

а — мелкая мушка; б — крупная мушка; в — мушка придержана влево; г — мушка придержана вправо

Во время спуска курка необходимо задержать дыхание. Если в это время свободно дышать, то оружие будет колебаться: при вдохе ствол перемещается вниз, а при выдохе — вверх (рис. 97).

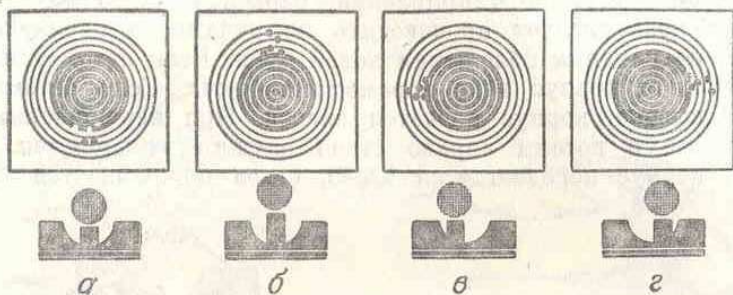

Рис. 97. Колебания ствола оружия при дыхании стрелка

Колебания ствола происходят в пределах 1—2 см, что при стрельбе на 100 м вызовет рассеивание пуль до 1 м вверх и вниз от точки прицеливания. Вот почему надо задержать дыхание в момент спуска курка.

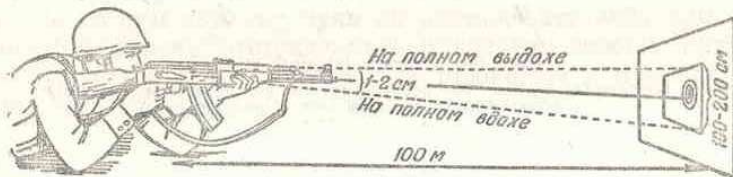

Рис. 98. Нажим указательным пальцем на спусковой крючок:

а, б — правильный нажим (вид сверху и вид снизу); в — неправильный нажим (вид сверху)

Накладывать на спусковой крючок необходимо указательный палец правой руки первым суставом (рис. 98) и нажимать плавно и прямо назад. Если палец накладывать вторым суставом, то нажим будет происходить влево назад, вследствие чего и оружие будет смещаться влево.

Для спуска курка надо, прочно удерживая автомат левой рукой за цевье или за

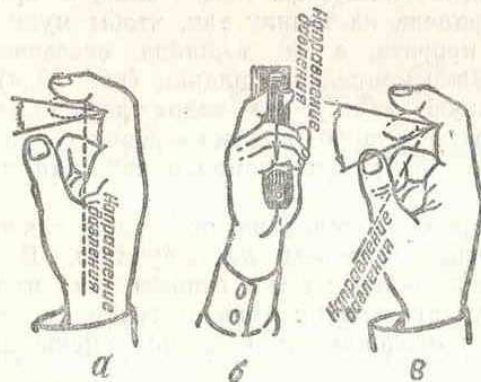
магазин, а правой прижимая за пистолетную рукоятку в направлении к плечу, задержав дыхание, плавно нажимать на спусковой крючок до тех пор, пока курок незаметно для стреляющего не спустится с боевого взвода, т. е. пока не произойдет выстрел.

При спуске курка не следует придавать значения легким колебаниям ровной мушки у точки прицеливания. Стремление дожать спусковой крючок в момент наилучшего совмещения ровной мушки с точкой прицеливания, как правило, приводит к дерганию за спусковой крючок и к неточному выстрелу. Если вы, нажимая на спусковой крючок, почувствуете, что не можете больше не дышать, надо, не усиливая и не ослабляя нажима пальцем на спусковой крючок, возобновить дыхание и, вновь задержав его на выдохе, уточнить наводку и продолжать нажим на спусковой крючок.

При ведении огня очередями надо прочно удерживать приклад автомата в плече, не изменяя положения локтей, сохраняя ровно взятую в прорези прицела мушку под выбранной точкой прицеливания. После каждой очереди быстро восстанавливать правильность прицеливания и продолжать стрельбу. При стрельбе из положения лежа разрешается автомат упирается магазином в грунт.

Прекращение стрельбы

В зависимости от обстановки прекращение стрельбы может быть временным и полным.

Для временного прекращения стрельбы подается команда «Стой», а при стрельбе в движении — «Прекратить огонь». По этим командам автоматчик прекращает нажатие на спусковой крючок, ставит автомат на предохранитель и, если необходимо, сменяет магазин.

Для полного прекращения стрельбы после команды «Стой» или «Прекратить огонь» подается команда «Разряджай». По этой команде автоматчик ставит автомат на предохранитель, устанавливает прицел «П» (если был установлен другой прицел) и разряжает автомат. При стрельбе из положения лежа солдат, удерживая автомат правой рукой за цевье и ствольную накладку, опускает приклад на землю, а дульную часть кладет на предплечье левой руки (рис. 99).



Рис. 99. Положение автомата после прекращения огня

Правила стрельбы из автомата Прицел и точка прицеливания выбираются с таким расчетом, чтобы при стрельбе средняя траектория проходила посередине цели.

При стрельбе на дальности до 300 м огонь следует вести, как правило, с прицелом 3 или «П», прицеливаясь в нижний край цели или в середину, если цель высокая (бегущие фигуры и т. п.).

При стрельбе на дальности, превышающие 300 м, прицел устанавливается соответственно расстоянию до цели, округленному до целых сотен метров. За точку прицеливания, как правило, принимается середина цели. Если условия обстановки не позволяют изменить установку прицела в зависимости от расстояния до цели, то огонь следует вести с прицелом «П», прицеливаясь в нижний край цели.

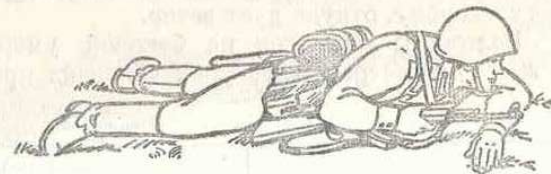
За нормальные условия стрельбы принимаются температура воздуха $+15^{\circ}\text{C}$, отсутствие ветра и большого превышения местности над уровнем моря, угол места цели не более 15° .

Значительное отклонение внешних условий от табличных (нормальных) изменяет дальность полета пули или отклоняет ее в сторону от плоскости стрельбы.

Если температура воздуха будет отклоняться от нормальной ($+15^{\circ}\text{C}$), то это вызовет изменение дальности полета пули. Летом в жаркую погоду дальность полета пули увеличивается, а зимой — уменьшается. Летом поправки в прицел и точку прицеливания на температуру воздуха не вносятся. Зимой при температуре воздуха ниже -25°C прицел увеличивается на одно деление (при стрельбе на дальности свыше 400 м).

Поправки в установку прицела на превышение местности над уровнем моря и на угол места цели вносятся только в горах, при стрельбе на расстояниях свыше 400 м.

Боковой ветер оказывает значительное влияние на полет пули, отклоняя ее в сторону. Поправка на боковой ветер учитывается выносом точки прицеливания в метрах, в фигурах цели или в делениях целика (при стрельбе из ручного пулемета). При этом отсчет выноса точки прицеливания производится от середины цели в ту сторону, откуда дует ветер.

Величины поправок на боковой умеренный ветер (скоростью 4 м/сек) в метрах и фигурах человека приведены в табл. 7.

Таблица 7

Дальность стрельбы в метрах	Боковой умеренный ветер (4 м/сек) под углом 90°	
	Поправка (округленно)	
	в метрах	в фигурах человека
100	—	—
200	0,2	0,5
300	0,4	1
400	0,8	1,5
500	1,4	3
600	2,0	4
700	2,7	5
800	3,6	7

Табличные поправки при сильном ветре (скорость 8 м/сек), дующем под прямым углом к направлению стрельбы, необходимо

увеличивать в два раза, а при слабом ветре (скорость 2 м/сек) или при умеренном ветре, дующем под острым углом к направлению стрельбы, — уменьшать в два раза.

Вопросы для повторения

1. Назначение и боевые свойства автомата Калашникова (АКМ).
2. В какой последовательности производится неполная разборка и сборка автомата Калашникова?
3. Назначение и устройство ствола автомата Калашникова.
4. Назначение и устройство ствольной коробки автомата Калашникова.
5. В каком положении находятся части и механизмы автомата Калашникова до заряжания (показать на оружии)?
6. Как происходит работа частей и механизмов автомата Калашникова при заряжании (показать на оружии)?
7. Как происходит работа частей и механизмов автомата Калашникова при стрельбе (показать на оружии)?
8. Какие могут быть задержки при стрельбе из автомата, каковы причины их возникновения и какие применяются способы устранения задержек?
9. Какие приемы включает изготовка к стрельбе из автомата и в какой последовательности они выполняются?
10. Какие приемы включает производство стрельбы из автомата и в какой последовательности они выполняются?
11. От чего зависит выбор установки прицела и точки прицеливания?

7,62-мм РУЧНОЙ ПУЛЕМЕТ

Впервые ручной пулемет был сконструирован в период войны 1914—1918 годов, в дальнейшем он неоднократно усовершенствовался.

В 1927 году на вооружение Советской Армии был принят отечественный ручной пулемет системы В. А. Дегтярева (рис. 100).



Рис. 100. Общий вид ручного пулемета системы В. А. Дегтярева (ДП)

Этот пулемет выгодно отличался от иностранных образцов небольшим весом (8,4 кг), простотой устройства (разбирался всего на девять деталей), большой боевой скорострельностью (до 100 выстрелов в минуту). Питание пулемета, т. е. подача патронов, производилось из дискового магазина, который укреплялся на ствольной коробке сверху. Дальность действительного огня пулемета достигала 800 м. В зависимости от рода войск, на вооружении которого состоял

пулемет, он именовался: ДП (Дегтярева пехотный), ДТ (Дегтярева танковый).

Ручной пулемет Дегтярева хорошо зарекомендовал себя в годы Великой Отечественной войны и был основным автоматическим оружием стрелкового отделения.

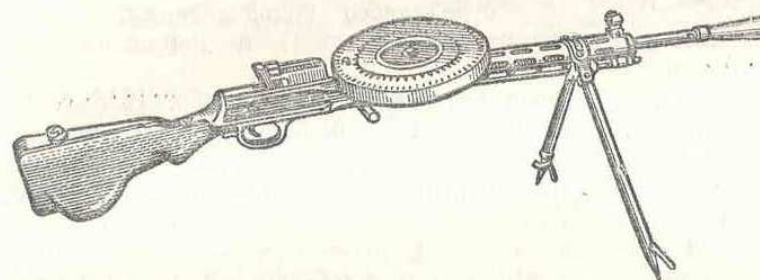
С учетом опыта войны ручной пулемет в 1944 году подвергся модернизации и получил наименование ДПМ.

В 1947 году на вооружение был принят ручной пулемет системы В. А. Дегтярева (рис. 101) под патрон обр. 1943 г. (РПД).



Рис. 101. Общий вид ручного пулемета системы В. А. Дегтярева (РПД)

Назначение и боевые свойства ручного пулемета Дегтярева (РПД)

7,62-мм ручной пулемет Дегтярева — мощное автоматическое оружие мотострелкового подразделения. Он предназначен для уничтожения живой силы и поражения огневых средств противника.

Стрельба из пулемета ведется патронами обр. 1943 г. с обыкновенными, трассирующими и бронебойно-зажигательными пулями.

Подача патронов при стрельбе производится из металлической ленты емкостью на 100 патронов, уложенной в коробку.

Огонь из пулемета ведется короткими очередями (до 5 выстрелов), длинными очередями (до 15 выстрелов) и непрерывный.

Наиболее действительный огонь из пулемета — на дальность до 800 м.

Прицельная дальность стрельбы — 1000 м. Дальность прямого выстрела по грудной фигуре — 365 м. Огонь по самолетам и парашютистам ведется на расстоянии до 500 м.

Темп стрельбы 650—750 выстрелов в минуту.

Боевая скорострельность — до 150 выстрелов в минуту. Вести непрерывный огонь без охлаждения ствола возможно до 300 выстрелов.

Вес пулемета с коробкой и снаряженной лентой — 9 кг.

Устройство и принцип работы ручного пулемета

Основные части ручного пулемета показаны на рис. 102.

В комплект пулемета входят: принадлежность, ремень, чехол и сумки для коробок с лентами.

Автоматическое действие ручного пулемета, как и действие АКМ, основано на использовании энергии пороховых газов, отводимых из канала ствола к газовому поршню затворной рамы.



Рис. 102. Основные части и механизмы ручного пулемета:

1 — ствол со ствольной коробкой, прицельным приспособлением и сошкой; 2 — затворная рама с газовым поршнем; 3 — рукоятка перезарядки; 4 — затвор; 5 — возвратный механизм; 6 — спусковая рама с прикладом и спусковым механизмом; 7 — коробка с лентой

При выстреле часть пороховых газов, следующих за пулей, устремляется через отверстие в стенке ствола в газовую камеру, давит на газовый поршень и отбрасывает газовый поршень и затворную раму вместе с затвором в заднее положение. При отходе назад затвор открывает канал ствола, а затворная рама сжимает возвратно-боевую пружину. При этом гильза извлекается из патронника и выбрасывается наружу, а механизм подает ленту и подает очередной патрон, устанавливая его против продольного окна приемника. Если спусковой крючок остается нажатым, то затворная рама, не останавливаясь в заднем положении, продвигается вперед под действием возвратного механизма. При этом затвор выталкивает из ленты очередной патрон, досылает его в патронник и закрывает канал ствола. Для запирания затвора служат боевые упоры, которые входят в боевые уступы ствольной коробки. Стойка затворной рамы ударяет по ударнику, боек которого разбивает капсюль патрона, происходит следующий выстрел, и работа автоматики пулемета повторяется.

Разборка и сборка пулемета Излишне частая разборка пулемета вредна, так как ускоряет изнашивание частей и механизмов. Тренироваться в разборке и сборке на боевых пулеметах можно лишь в исключительных случаях и с соблюдением особой осторожности в обращении с частями и механизмами.

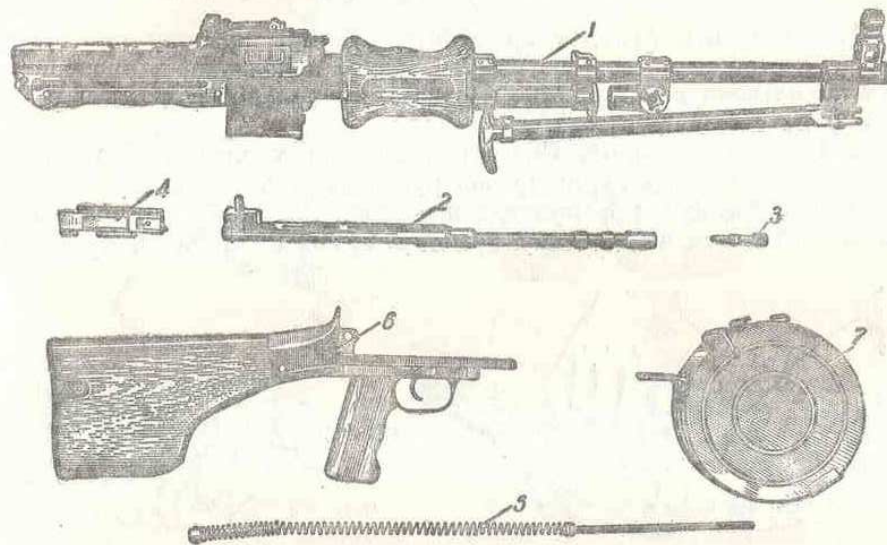
Порядок неполной разборки пулемета

1. Установить пулемет на сошку, открыть крышку ствольной коробки, отвести затворную раму в заднее положение и проверить, нет ли патрона в патроннике. После этого плавно спустить затворную раму с боевого взвода.

2. Отделить шомпол. Обхватить шомпол у кронштейна левой рукой и отжать его, затем правой рукой вынуть назад.

3. Вынуть пенал с принадлежностью. Головкой шомпола или пальцем нажать на защелку крышки затыльника вниз; большим



Рис. 103. Открывание крышки затыльника



Рис. 104. Извлечение возвратного механизма

пальцем левой руки повернуть крышку (рис. 103), вынуть пенал с принадлежностью и открыть его.

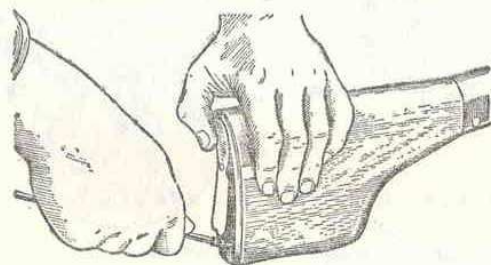
4. Вынуть возвратный механизм. Поддерживая пулемет левой рукой за выступ приклада, большим пальцем правой руки или отверткой нажать на стержень механизма (в затыльнике приклада) вперед до отказа; повернуть стержень на $\frac{1}{4}$ оборота против хода часовой стрелки и вынуть из приклада возвратный механизм (рис. 104). При этом необходимо следить, чтобы затворная рама была спущена с боевого взвода.

5. Отделить спусковую раму. Вытолкнуть выколоткой вправо до отказа чеку; большим и указательным пальцами правой руки нажать на защелку крышки ствольной коробки вперед и открыть крышку; удерживая пулемет левой рукой за цевье, правой взяться за шейку приклада или за пистолетную рукоятку и, сдвигая спусковую раму назад, отделить ее (рис. 105).

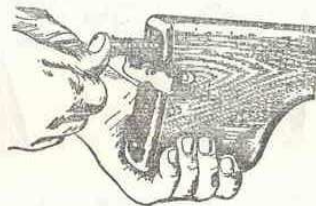
6. Отделить рукоятку перезарядания. Удерживая пулемет левой рукой за цевье, правой отвести рукоятку перезарядания назад до отказа и вынуть ее вправо. Может встретиться рукоятка перезаря-

жания измененной конструкции. В этом случае ее необходимо отвести назад до отказа и повернуть вправо вниз.

7. Отделить затворную раму. Удерживая пулемет левой рукой за цевье, указательным пальцем правой руки выдвинуть снизу затвор-



Рис. 105. Отделение спусковой рамы

ную раму из ствольной коробки назад. Затем, обхватив правой рукой затворную раму вместе с затвором (рис. 106), отделить их от ствольной коробки.

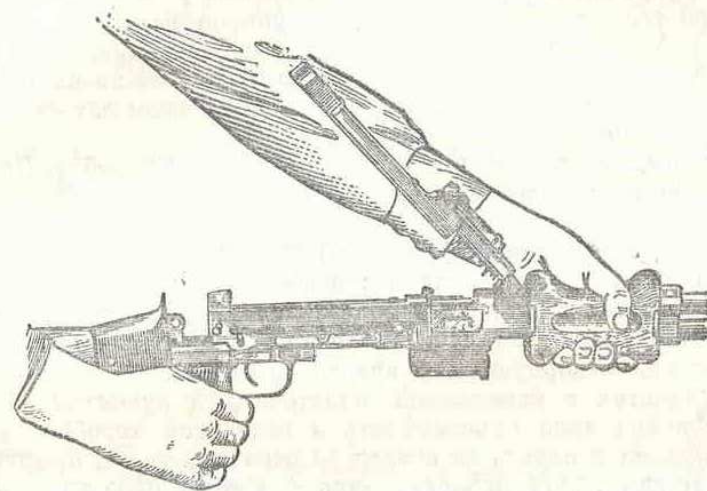

Рис. 106. Отделение затворной рамы

8. Отделить затвор от затворной рамы. Удерживая затворную раму в правой руке, взять левой рукой затвор за середину и приподнять его вверх; отделить боевые упоры от остова затвора.

На этом неполная разборка пулемета заканчивается.

Порядок сборки пулемета после неполной разборки

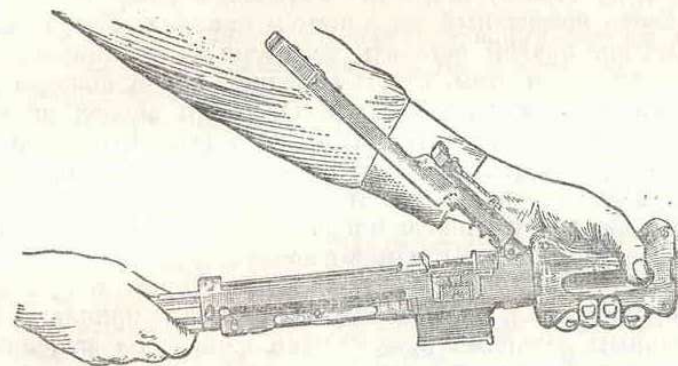
1. Присоединить затвор к затворной раме. Взять остов затвора в левую руку, правой рукой вставить боевые упоры в выемы остова затвора так, чтобы выступы боевых упоров были обращены один к другому. Удерживая левой рукой затвор за середину пазом кверху, правой рукой взять снизу затворную раму стойкой кверху; вставить фигурный выступ остова затвора в фигурный выем затворной рамы и подать затвор вперед до отказа.

2. Присоединить затворную раму к ствольной коробке.левой рукой приподнять пулемет за ствольную коробку снизу; правой рукой направить в пазы ствольной коробки направляющие выступы затворной рамы и продвинуть ее вперед настолько, чтобы отверстие на стойке затворной рамы совпало с отверстием в ствольной коробке.

3. Присоединить рукоятку перезарядки. Удерживая пулемет левой рукой, правой вставить в отверстие рукоятку перезарядки и продвинуть затворную раму вперед до отказа.

В пулеметах с измененной конструкцией рукоятки перезарядки сначала надо присоединить к ствольной коробке рукоятку перезарядки и подать ее вперед до отказа, а затем присоединить затворную раму. Для присоединения рукоятки перезарядки необходимо ввести выступ на переднем конце основания рукоятки в вырез на правой стенке ствольной коробки, а выступы на основании рукоятки — в уширения паза и подать рукоятку до отказа вперед.

4. Присоединить спусковую раму. Правой рукой взять спусковую раму за шейку приклада, направить продольные выступы спусковой рамы в пазы ствольной коробки и продвинуть спусковую раму вперед до отказа; закрепить спусковую раму чекой.

5. Вставить возвратный механизм в приклад. Удерживая левой рукой приклад, правой вставить возвратный механизм в трубку приклада, следя при этом, чтобы передний конец поводка вошел в шаровую выточку затворной рамы. Нажимая вперед на стержень пальцем или лезвием отвертки, направить выступы стержня в вырезы трубки приклада и повернуть стержень на $\frac{1}{4}$ оборота по ходу часовой стрелки; стержень при этом отойдет несколько назад. Если выступы стержня будут неправильно введены в вырезы трубки приклада, то возвратный механизм выскочит.

6. Закрыть крышку ствольной коробки. Опустить крышку и затем, придерживая пулемет левой рукой за шейку приклада, большим и указательным пальцами правой руки нажать на защелку вперед и одновременно вниз, после чего отпустить защелку.

7. Присоединить шомпол так, чтобы он прошел над кронштейном через отверстие в цефве и своим передним концом вошел в отверстие прилива, расположенного на передней муфте газовой трубки, а головкой — в вырез на спусковой раме.

8. Собрать принадлежность. В корпусе пенала уложить ключ регулятора, затем в любом порядке уложить прочистки, извлекатель, выколотку, протирку, ключ мушки и вороток; закрыть крышку

пенала и застегнуть застежку. Уложить пенал с принадлежностью в гнездо приклада и закрыть крышку затыльника.

9. Проверить правильность сборки пулемета, для чего один-два раза взвести и спустить затворную раму с боевого взвода, придерживая ее рукой за рукоятку перезарядки.

Назначение, устройство частей и механизмов пулемета, принадлежности и патронов

Ствол (рис. 107, а, б) служит для направления полета пули. Внутри ствол пулемета устроен так же, как и у автомата. Калибр канала ствола равен 7,62 мм.

В стенке ствола снизу, ближе к дульной части, имеется отверстие для отвода части пороховых газов в газовую камеру. На дульной части ствола снаружи закреплено



Рис. 107. Ствол:

а — казенная часть в разрезе; б — наружный вид; 1 — нарезная часть; 2 — патронник; 3 — пульный вход; 4 — вырез для выбрасывателя; 5 — муфта; 6 — основание мушки с мушкой; 7 — газовая камера с регулятором; 8 — газовая трубка; 9 — резьба

основание мушки с мушкой. Позади основания мушки на стволе сделана выточка для крепления сошки. На стволе крепится газовая камера с регулятором и газовая трубка. Ствол посредством резьбы соединен со ствольной коробкой (соединение неразъемное).

На дульной части ствола имеется резьба для навинчивания втулки при стрельбе холостыми патронами или дульной накладкой при чистке пулемета. Для предохранения резьбы от повреждений на нее навинчена муфта (в пулеметах первых выпусков резьба на дульной части ствола отсутствует).

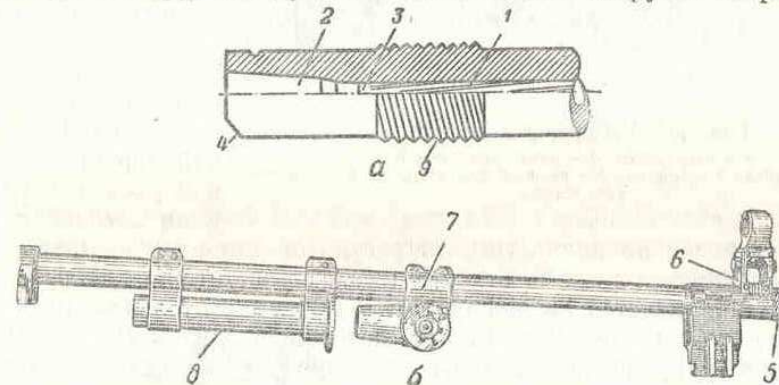
Газовая камера (рис. 108)



Рис. 108. Газовая камера:

1 — поперечное отверстие для регулятора; 2 — патрубок; 3 — стопор; 4 — цилиндрическая втулка; 5 — коническая втулка

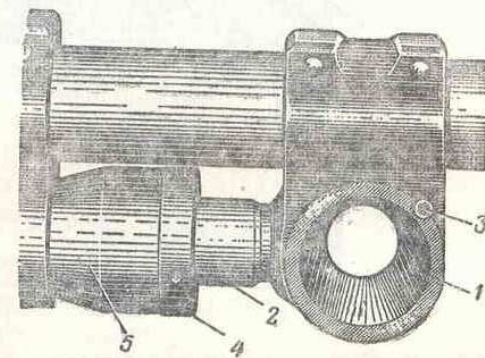

Рис. 113. Приемник:

a — приемник в собранном виде; *b* — основание приемника; *в* — колодка приемника; 1 — палец, удерживающий ленту от выпадания; 2 — отсекатель патрона; 3 — продольное окно; 4 — поперечный выступ; 5 — щиток; 6 — отверстие для трубчатой оси; 7 — проушины; 8 — окно для подавателя; 9 — фиксатор; 10 — фиксирующий выступ; 11 — пружинная защелка; 12 — трубчатая ось; 13 — разрезная чека; 14 — ось

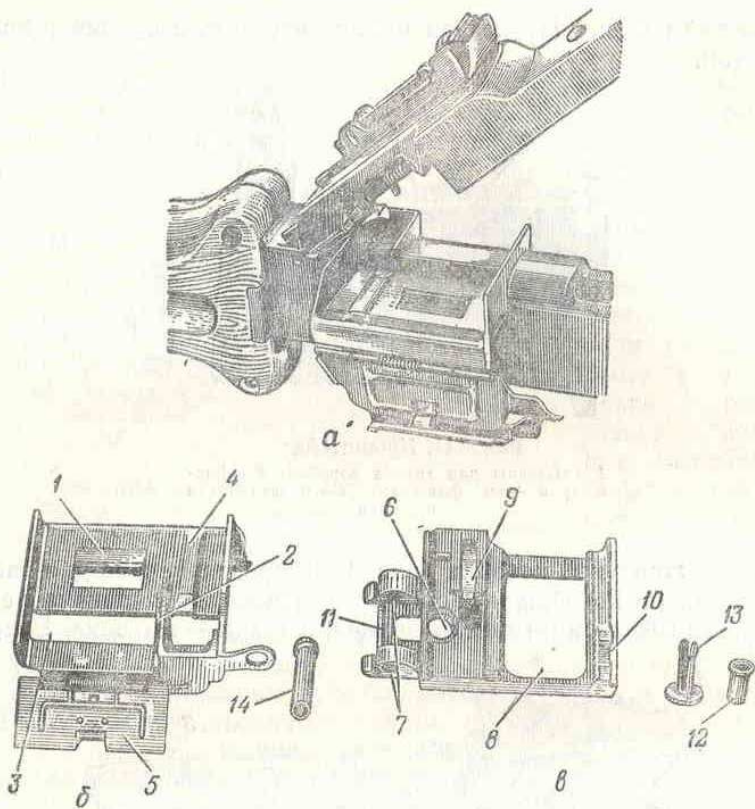

Рис. 114. Механизм подачи:

a — рычаги подачи в собранном виде; *b* — подаватель; *в* — малый рычаг подачи; 2 — большой рычаг подачи; 1 — продольный вырез подавателя; 2 — направляющие пазы подавателя; 3 — пальцы подачи; 4 — криволинейный паз; 5 — кольцевой выступ; 6 — выступ, приводящий в движение малый рычаг; 7 — выступ, препятствующий подъему малого рычага вверх; 8 — отверстие для прохода большого рычага; 9 — отверстие для оси; 10 — отверстие для выступа большого рычага

Механизм подачи (рис. 114, *a, б, в, г*) обеспечивает передвижение (подачу) ленты с патронами к приемнику.

Прицельное приспособление (рис. 115, *a, б*) необходимо для наводки пулемета при стрельбе по целям на различные дальности.

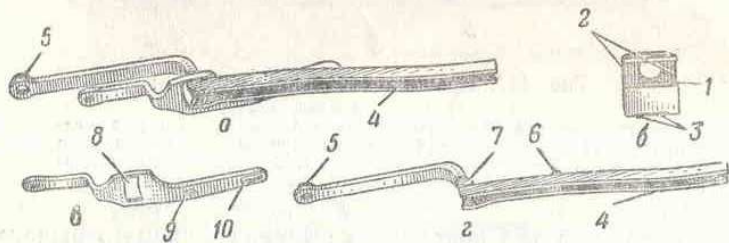
На прицельной планке имеется шкала с делениями от 1 до 10, обозначающими расстояния в сотнях метров. Большие деления прицела разделены короткими рисками пополам, что соответствует полусотням метров.



Рис. 115. Прицельное приспособление:

a — прицел; *б* — мушка; 1 — колодка прицела с пластинчатой пружиной; 2 — прицельная планка; 3 — целик; 4 — маховичок винта целика; 5 — хомутик; 6 — предохранитель целика; 7 — мушка; 8 — предохранитель мушки; 9 — основание мушки; 10 — болт; 11 — шкала с делениями

Боковые поправки на ветер и на движение цели вносятся с помощью целика, который передвигается вправо и влево маховичком.

На задней стенке прицельной планки нанесено по семь делений вправо и влево от нуля. При перемещении целика на одно деление средняя точка попадания перемещается на две тысячные дальности. Например, при стрельбе на 100 м средняя точка попадания переместится на 20 см, при стрельбе на 200 м — на 40 см.

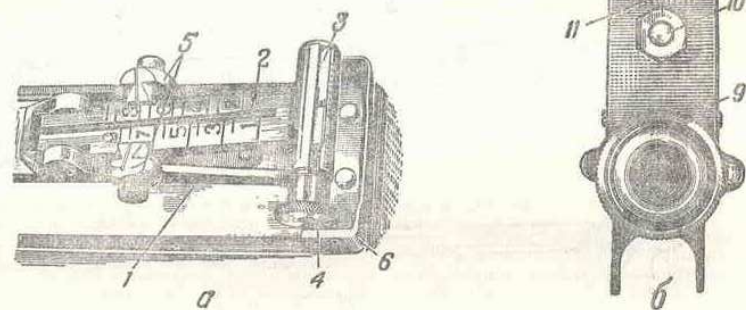
Сошка (рис. 116) предусмотрена для упора при стрельбе и от пулемета не отделяется.

Затворная рама с газовым поршнем (рис. 117, *a, б*)



Рис. 116. Сошка:

1 — ноги; 2 — ползки; 3 — пружина; 4 — пружинная застежка

служит для приведения в действие затвора и механизма подачи ленты.

Направляющие выступы предназначены для направления движения рамы в ствольной коробке. В фигурном выеме рамы помещаются выступы боевых упоров и фигурный выступ остова затвора. Стойка служит для развода боевых упоров затвора. Своей передней частью она наносит удар по ударнику. Ролик стойки приводит в движение большой рычаг подачи. На заднем конце затворной рамы

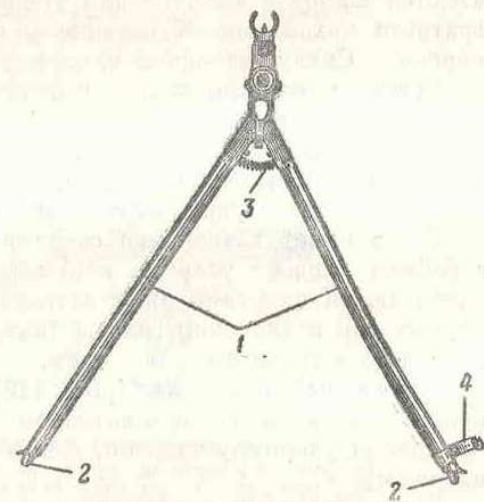

Рис. 117. Затворная рама с газовым поршнем:

a — вид сверху; *b* — вид сбоку;
1 — газовый поршень; 2 — направляющие выступы; 3 — окно для прохода гильзы; 4 — фигурные выемы; 5 — направляющие выступы; 6 — ролик; 7 — отверстие для рукоятки перезаряжания; 8 — боевой взвод; 9 — рукоятка перезаряжания

имеется шаровая выточка для упора переднего конца поводка возвратного механизма. К переднему концу рамы крепится газовый поршень. Снизу затворная рама имеет боевой взвод.

Рукоятка перезаряжания необходима для приведения в движение затворной рамы рукой.

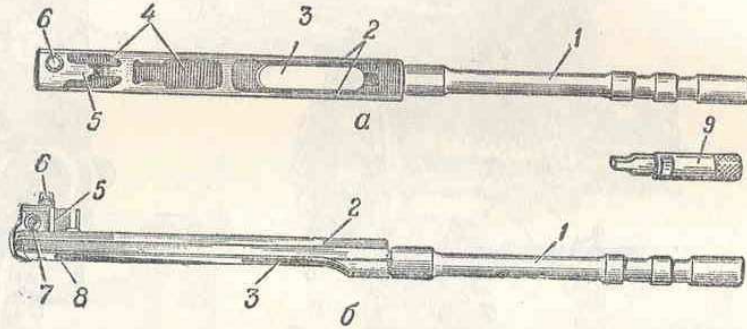
Затвор (рис. 118, *a, б*) служит для досылания патрона в патронник, закрывания канала ствола, для удара по капсюлю патрона и извлечения из патронника гильзы (патрона).

Остов имеет назначение соединять все части затвора. Ударник с бойком наносит удар по капсюлю патрона. Боевые упоры предназначены для запираания затвора при выстреле. Выбрасыватель служит для извлечения гильзы (патрона) из патронника и удержания ее до встречи с отражателем.

Возвратный механизм (рис. 119) предназначен для возвращения затворной рамы с затвором в переднее положение и для сообщения ударнику энергии, необходимой для разбивания капсюля патрона.

Спусковая рама с прикладом (рис. 120) обеспечивает удобство действия пулеметом. В ней помещаются спусковой и возвратный механизмы.



Рис. 118. Затвор:

a — в собранном виде; *b* — в разобранном виде; 1 — остов затвора; 2 — боевые упоры; 3 — ударник; 4 — шпилька ударника; 5 — выбрасыватель; 6 — ось выбрасывателя; 7 — гнеток; 8 — пружина выбрасывателя; 9 — вырез; 10 — гребень; 11 — фигурный выступ; 12 — выемы для боевых упоров; 13 — отверстие для оси выбрасывателя; 14 — отверстие для шпильки ударника; 15 — выемы для уменьшения трения; 16 — выступы боевых упоров; 17 — зацеп; 18 — вырез для оси

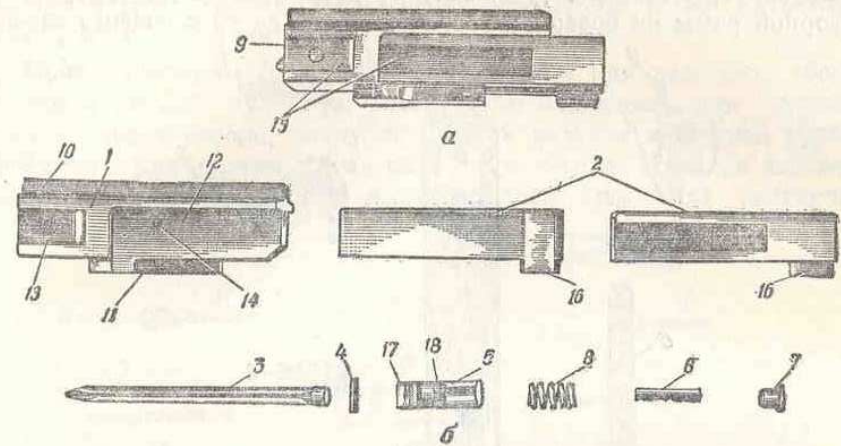

Рис. 119. Возвратный механизм:

1 — возвратно-боевая пружина; 2 — поводок; 3 — стержень; 4 — венчик поводка; 5 — венчик стержня; 6 — выступы

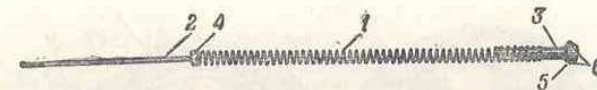

Рис. 120. Спусковая рама с прикладом:

1 — продольные выступы для соединения со ствольной коробкой; 2 — спусковая скоба; 3 — пистолетная рукоятка; 4 — проушины для чеки; 5 — спусковой крючок; 6 — предохранитель; 7 — зуб предохранителя; 8 — приклад; 9 — затыльник

Спусковой механизм (рис. 121) предназначен для удержания затворной рамы на боевом взводе и для спуска ее с боевого взвода.

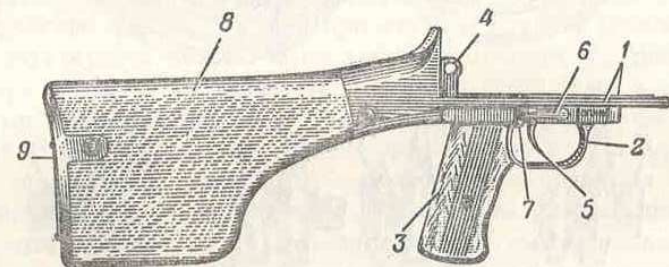

Рис. 121. Спусковой механизм:

1 — спусковой рычаг; 2 — пружина спускового рычага; 3 — спусковой крючок; 4 — ось спускового крючка; 5 — предохранитель; 6 — пружина предохранителя; 7 — шептало; 8 — флажок предохранителя; 9 — зуб предохранителя; 10 — вырез

Коробка (рис. 122, а) служит для помещения ленты с патронами,

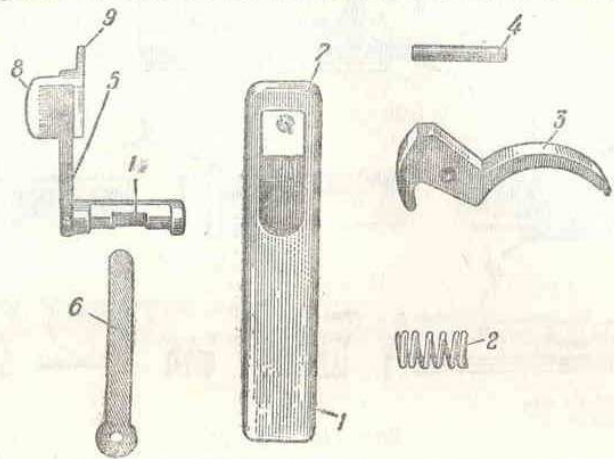

Рис. 122. Коробка с лентой:

а — коробка; б — лента;
1 — корпус; 2 — крышка; 3 — ручка; 4 — запор; 5 — крышка окна; 6 — звенья; 7 — соединительная пружина; 8 — ограничительный выступ; 9 — направляющий выступ; 10 — наконечник; 11 — соединительное звено; 12 — фальшзвено

Лента (рис. 122, б) обеспечивает помещение в ней патронов и подачу их в приемник.

Принадлежность (рис. 123) применяется для разборки, сборки, чистки и смазки пулемета. Шомпол используется для чистки и смазки канала ствола, патрубк газовой камеры и газовой трубки; протирка — для чистки и смазки канала ствола. Дульная накладка служит для предохранения дульной части ствола от растирания

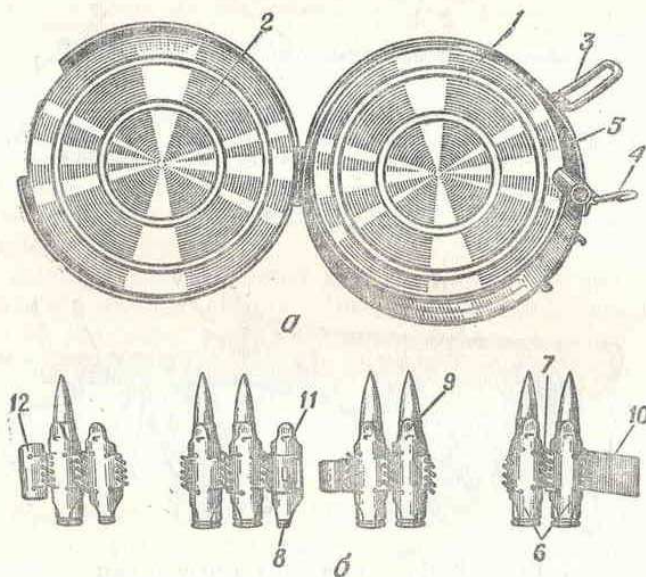

Рис. 123. Принадлежность к пулемету:

1 — шомпол; 2 — протирка; 3 — дульная накладка; 4 — прочистка большая; 5 — прочистка малая; 6 — вороток; 7 — ключ мушки; 8 — ключ регулятора; 9 — выколотка; 10 — извлекатель; 11 — масленка; 12 — пенал

шомполом при чистке пулемета. Прочистки применяются: большая — для чистки с помощью шомпола патрубка газовой камеры через газовую трубку; малая — для чистки газовых путей. Вороток обеспечивает удобство действий малой прочисткой, ключом мушки и шомполом. Ключ мушки применяется для ввинчивания и вывинчивания мушки при приведении пулемета к нормальному бою; в собранной для чистки принадлежности он служит шомпольной муфтой. Ключ регулятора служит для разборки и перестановки регулятора, отвинчивания гайки болта основания мушки и довертывания протирки при навинчивании ее на шомпол. Кроме того, ключ используется как отвертка и имеет выгиб с отверстием для выталкивания разрезной чеки трубчатой оси. Выколотка используется при выталкивании осей и шпилек. Извлекатель нужен для извлечения из патронника оторвавшихся дулец гильз. В масленке хранится смазка. Ершик применяется для смазки частей пулемета; он крепится на крышке масленки. В пенале хранятся: протирка, прочистки, вороток, ключ мушки, ключ регулятора, выколотки и извлекатель.

Назначение и боевые свойства 7,62-мм ручного пулемета Калашникова (РПК и РПКС)

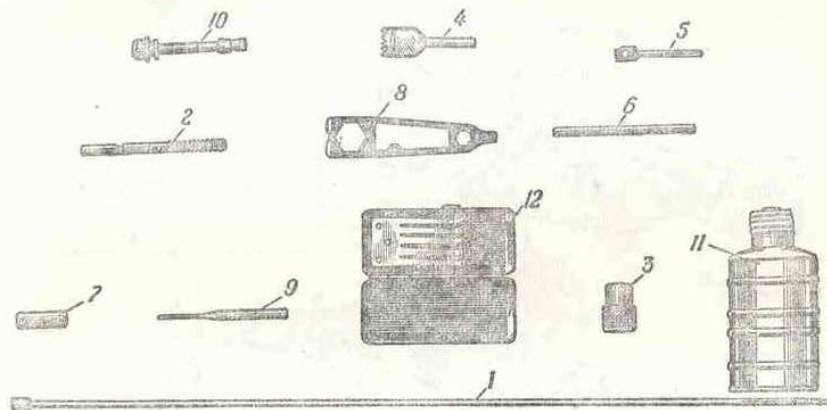
На вооружении Советской Армии состоят ручные пулеметы Калашникова (РПК и РПКС, рис. 124, а, б). Пулемет — наиболее мощное автоматическое оружие мотострелкового подразделения. Он предназначен для уничтожения живой силы и поражения огневых средств противника.

Для стрельбы из пулемета Калашникова применяются патроны обр. 1943 г. Подача патронов при стрельбе производится из бара-



Рис. 124. Ручной пулемет Калашникова (РПК): а — с барабанным магазином; б — с коробчатым магазином

банного магазина емкостью 75 патронов или коробчатого магазина емкостью 40 патронов.

Огонь из пулемета ведется короткими очередями (до 5 выстрелов), длинными очередями (до 15 выстрелов) и непрерывный. Кроме того, ударно-спусковой механизм позволяет вести и одиночный огонь.

Наиболее действительный огонь из пулемета по наземным целям — на дальности до 800 м, а по самолетам и парашютистам — до 500 м. Прицельная дальность стрельбы — 1000 м. Дальность прямого выстрела по грудной фигуре — 365 м, по бегущей фигуре — 540 м.

Темп стрельбы — около 600 выстрелов в минуту. Боевая скорострельность: при стрельбе очередями — до 150 выстрелов в минуту, при стрельбе одиночными выстрелами — до 50 выстрелов в минуту.

Вес пулемета РПК со снаряженным барабанным магазином — 6,8 кг, а со снаряженным коробчатым магазином — 5,6 кг; пулемет РПКС на 0,3 кг тяжелее.

Основные части ручного пулемета показаны на рис. 125.

Принцип работы частей и механизмов пулемета тот же, что и у автомата Калашникова (АКМ).



Рис. 125. Основные части и механизмы ручного пулемета:

1 — ствол со ствольной коробкой, прицельным приспособлением, сошкой и прикладом; 2 — крышка ствольной коробки; 3 — возвратный механизм; 4 — затворная рама с газовым поршнем; 5 — газовая трубка со ствольной накладкой; 6 — затвор; 7 — шомпол; 8 — цевье; 9 — коробчатый магазин; 10 — барабанный магазин; 11 — пенал с принадлежностью

В комплект пулемета входят принадлежность, ремень, чехол и сумки для магазинов.

Назначение и особенности устройства частей и механизмов пулемета

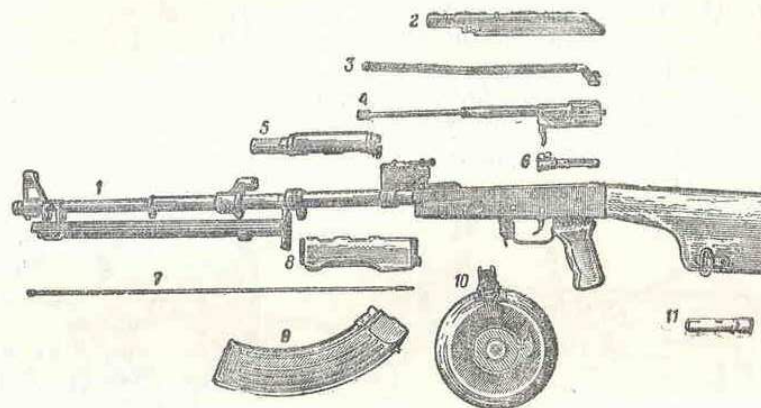
Большинство частей и механизмов пулемета имеет такое же назначение и устройство, как и соответствующие части и механизмы модернизированного автомата Калашникова (АКМ).

В отличие от автомата на прицельном приспособлении пулемета имеется целик. Он имеет грибку с прорезью для прицеливания, винт с маховичком, пружину, шайбу и штифт. При введении поправок на боковой ветер и на боковое движение цели грибка целика передвигается вправо или влево маховичком.

Для удобства действия у пулемета предусмотрена pistolетная рукоятка, а приклад имеет несколько иное устройство, чем у автомата (рис. 126, а). Воздушнодесантные войска для удобства десантирования имеют на вооружении ручные пулеметы со складывающимся прикладом — РПКС (рис. 126, б).

Сошка служит упором при стрельбе. Она от пулемета не отделяется.

Магазин служит для помещения патронов и подачи их в ствольную коробку.

Кроме коробчатого магазина у пулемета имеется большой емкости барабанный магазин.

Неполная разборка и сборка пулемета производится в такой же последовательности и порядке, как и автомата, за исключением действий с сошкой.

Для неполной разборки пулемета необходимо установить его на сошку. Для этого, удерживая левой рукой пулемет за цевье в вертикальном положении, правой рукой освободить ноги сошки от пружинной застёжки, отвести сошку от ствола так, чтобы ее ноги заняли фиксированное положение; установить пулемет на сошку дульной частью ствола влево.



Рис. 126. Приклад и pistolетная рукоятка:

а — приклад РПК в разрезе; б — приклад РПКС в сложенном положении; 1 — антабля для ремня; 2 — гнездо для принадлежности; 3 — затильник; 4 — крышка; 5 — пружина для выталкивания пенала с принадлежностью; 6 — выступ приклада с ушками; 7 — пружина ствольной коробки; 8 — правая защелка приклада с пружиной; 9 — задняя часть левой защелки с насечкой; 10 — пружина защелки; 11 — вырез для правой защелки приклада; 12 — pistolетная рукоятка

Складываются сошки в конце сборки пулемета после неполной разборки. При этом надо левой рукой установить пулемет в вертикальном положении; правой рукой, несколько сводя ноги сошки, прижать их к стволу и закрепить пружинной застёжкой.

Вопросы для повторения

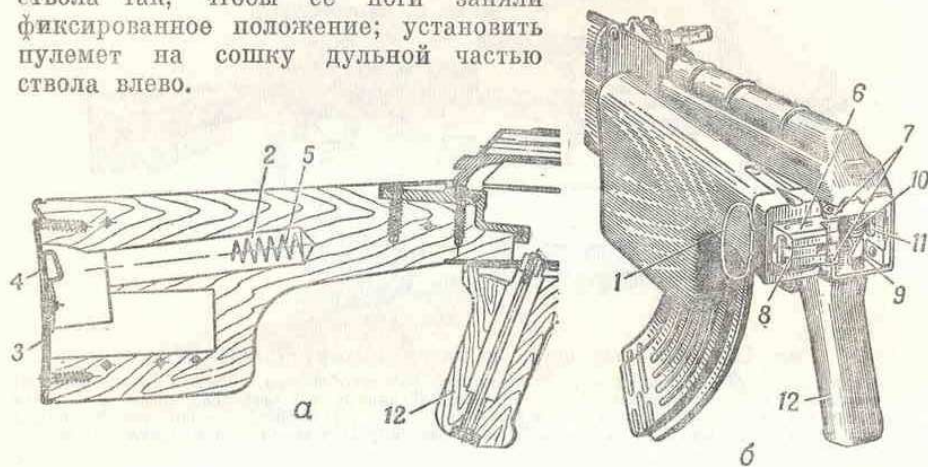
1. Назначение и боевые свойства ручного пулемета В. А. Дегтярева.
2. В какой последовательности производится неполная разборка и сборка ручного пулемета РПК?
3. Назначение и устройство затворной рамы и затвора ручного пулемета РПК.
4. Назначение и устройство приемника ручного пулемета РПК.
5. Чем отличается ручной пулемет Калашникова от автомата АКМ?

РУЧНОЙ ПРОТИВОТАНКОВЫЙ ГРАНАТОМЕТ

Назначение и боевые свойства ручного противотанкового гранатомета РПГ-2

Ручной противотанковый гранатомет РПГ-2 (рис. 127) предназначен для борьбы с танками, самоходно-артиллерийскими установками и другими бронированными средствами противника.

Кроме того, он может быть использован для уничтожения живой силы противника, находящейся в легких укрытиях, а также в сооружениях городского типа.

Стрельба из гранатомета производится противотанковой гранатой (ПГ-2) кумулятивного действия, имеющей в разрывном заряде выемку, закрытую металлической воронкой, пробивающей броню не энергией снаряда, а направленной и сосредоточенной струей газов разрывного заряда.

Прицельная дальность стрельбы — 150 м. Дальность прямого выстрела по танку (бронетранспортеру) — 100 м.

Боевая скорострельность — 4—6 выстрелов в минуту.

Вес гранатомета — 2,86 кг. Вес гранаты с пороховым зарядом — 1,84 кг. Вес сумки с тремя гранатами и принадлежностью — 8,25 кг.

Длина ствола гранатомета — 950 мм. Длина гранаты без порохового заряда — 500 мм, с пороховым зарядом — 670 мм.

Начальная скорость гранаты — 84 м/сек.



Рис. 127. Общий вид ручного противотанкового гранатомета РПГ-2.



Рис. 128. Основные части и механизмы ручного противотанкового гранатомета: 1 — ствол; 2 — мушка; 3 — прицельная рамка; 4 — ударно-спусковой механизм; 5 — предохранитель спуска; 6 — бойковый механизм; 7 — предохранитель ствола

Назначение и устройство основных частей и механизмов гранатомета

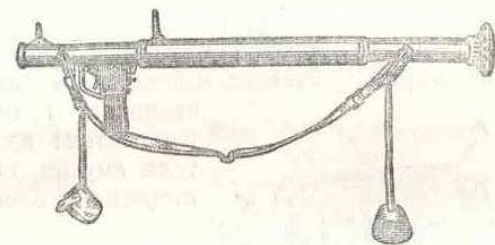
Гранатомет имеет простое устройство и надежен в работе. Он состоит из ствола с предохранителем и прицельным приспособлением, ударно-спускового механизма с предохранителем спуска и бойкового механизма (рис. 128).

В комплект гранатомета входят принадлежность, ремень с колпачками и сумка для гранат.

Ствол (рис. 129) служит для направления полета гранаты и отвода пороховых газов при выстреле. Канал ствола гладкий, открытый с обоих концов. Калибр ствола гранатомета равен 40 мм.



Рис. 129. Ствол:

1 — вырез для фиксатора гранаты; 2 — основания мушки и прицельной рамки; 3 — мушка; 4 — прицельная рамка; 5 — ушки для присоединения ударно-спускового механизма; 6 — основание бойкового механизма; 7 — антабки; 8 — хомутки; 9 — резиновая накладка

Ударно-спусковой механизм (рис. 130) предназначен для спуска курка с боевого взвода, нанесения удара по бойку и для постановки гранатомета на предохранитель. Он состоит из корпуса, курка, предохранителя спуска, спускового крючка, шептала и стержня с боевой пружиной.

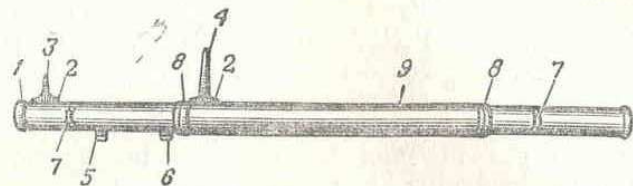

Рис. 130. Ударно-спусковой механизм:

1 — корпус; 2 — курок; 3 — предохранитель спуска; 4 — спусковой крючок; 5 — шептало; 6 — стержень; 7 — боевая пружина

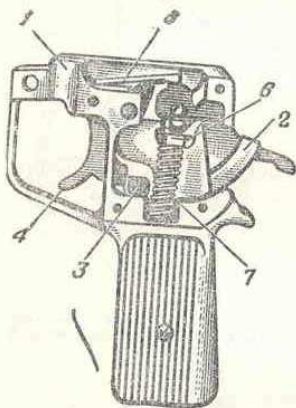

Рис. 131. Бойковый механизм (в момент выстрела):

1 — боек; 2 — фланец; 3 — пружина бойка; 4 — опорная втулка; 5 — стопор; 6 — шайба; 7 — ниппель; 8 — канал для отвода газов; 9 — ствол

Корпус необходим для соединения всех частей ударно-спускового механизма. Курок наносит удар по бойку. С помощью предохранителя спуска запирается спусковой крючок с целью исключить случайный выстрел. Спусковой крючок служит для спуска курка с боевого взвода. Шептало предназначено для удержания курка на боевом взводе. Стержень с боевой пружиной сообщает курку вращательное движение для нанесения удара по бойку.

Бойковый механизм (рис. 131) разбивает капсюль — воспламенитель гранаты.

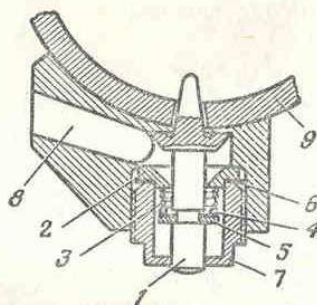
Прицельное приспособление (рис. 132) предназначено для наводки гранатомета по целям на различные дальности.

Предохранитель ствола (рис. 133) предохраняет казенную часть ствола от засорения при случайном утыкании гранатомета в грунт или в какую-либо преграду.



Рис. 132. Прицельное приспособление:

1 — прицельная рамка; 2 — мушка; 3 — отверстия с прорезями для прицеливания

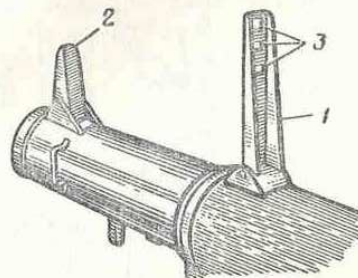

Рис. 133. Предохранитель ствола:

1 — диск; 2 — полукольцо; 3 — гайка; 4 — ствол

Принадлежность (рис. 134) применяется для разборки, сборки, чистки, смазки, переноски гранатомета и предохранения его ствола от загрязнения. В нее входят: запасный боек с собранными на

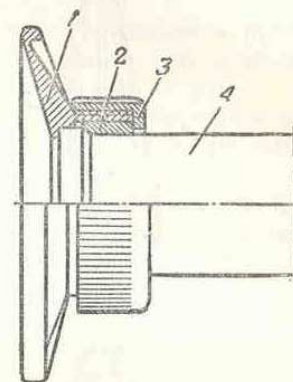

Рис. 134. Принадлежность:

1 — ключ-отвертка; 2 — выколотка; 3 — приспособление для сборки и разборки ударно-спускового механизма (а — паз для выколотки; б — паз для ключа-отвертки); 4 — банник (а — протирка, в — три стебля, д — ручка)

ремнем частями; ключ-отвертка; выколотка; приспособление для разборки и сборки ударно-спускового механизма; банник для чистки и смазки гранатомета, ремень с двумя чехлами.

Сумка (рис. 135, а, б) предназначена для хранения и переноски трех гранат с пороховыми зарядами и принадлежности.

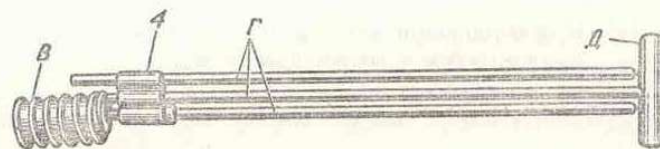
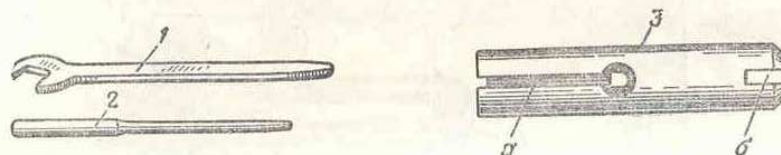

Рис. 135. Сумка для гранат:
а — общий вид сумки; б — сумка с открытой крышкой;
1 — карман для запасных частей и инструмента; 2 — банник; 3 — граната; 4 — гнезда для пеналов с пороховыми зарядами; 5 — замок; 6 — плечевой ремень

Рис. 136. Противотанковая граната (ПГ-2) со стабилизатором:
а — граната в разрезе; б — стабилизатор;
1 — корпус; 2 — стабилизатор; 3 — пороховой заряд; 4 — донный взрыватель; 5 — конический обтекатель; 6 — воронка; 7 — взрывчатое вещество; 8 — крышка; 9 — трубка стабилизатора; 10 — перья; 11 — поддон; 12 — втулка; 13 — фиксатор

Устройство противотанковой гранаты (ПГ-2)

Противотанковая граната (ПГ-2) является надкалиберной, т. е. превышающей калибр ствола. Калибр гранаты — 80 мм (рис. 136, а, б). Она состоит из корпуса, стабилизатора, порохового заряда и донного взрывателя. В корпусе помещаются взрывчатое вещество с воронкой и взрыватель. Стабилизатор придает гранате устойчивость при полете ее в воздухе.

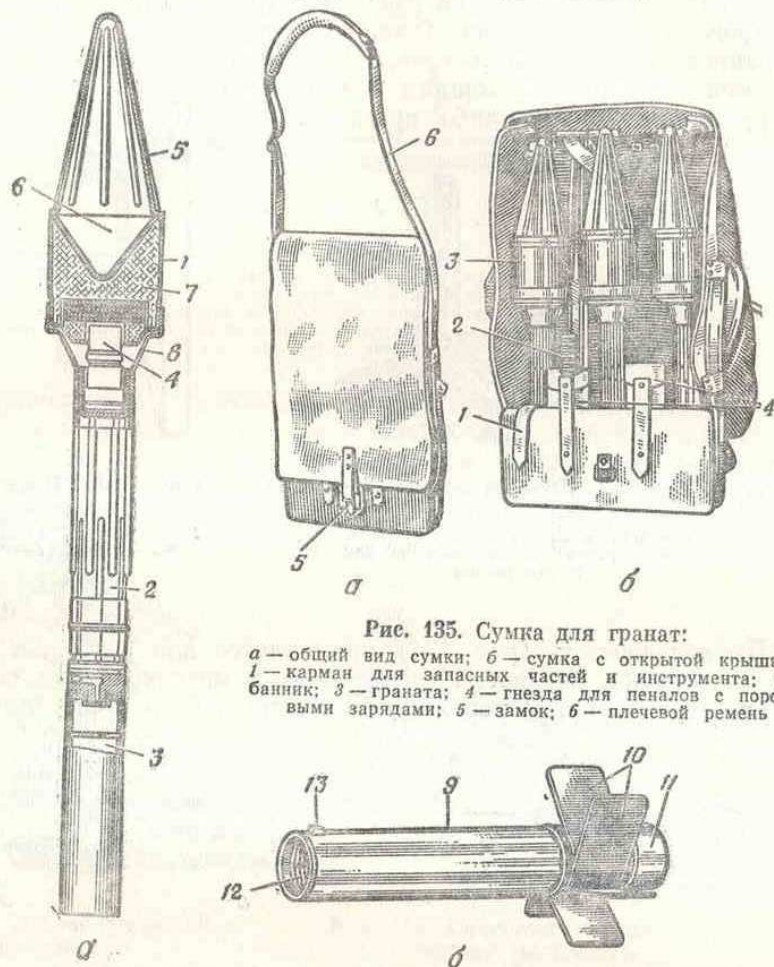
Меры безопасности при обращении с гранатой. При обращении с гранатами и их перевозке надо соблюдать особые меры предосторожности. Во избежание повреждения гранат нельзя допускать их падения.

Гранаты и пороховые заряды к ним перевозятся только в предназначенной для этого укупорке. Переносятся они только в предназначенных для них сумках или укупорке.

Гранаты и заряды к ним хранятся на огневой позиции летом в тени, чтобы защитить их от действия солнечных лучей. Во всех случаях их необходимо оберегать от сырости и влаги.

Пенал следует вскрывать и вынимать из него пороховой заряд только перед стрельбой. Если подготовленная граната не будет использована, то пороховой заряд с нее свинчивается, вкладывается в пенал и тщательно оберегается от повреждения, влаги и сырости.

В холодное время года надо избегать резких перемен температуры.

Назначение и весовые данные гранатомета РПГ-7. Ручные противотанковые гранатометы РПГ-7 и РПГ-7Д предназначены для борьбы с танками, самоходно-артиллерийскими установками и другими бронированными средствами противника (рис. 137). Кроме того, они могут быть использованы



Рис. 137. Общий вид ручного противотанкового гранатомета РПГ-7

для уничтожения живой силы, находящейся в легких укрытиях полевого типа, а также в сооружениях городского типа.

Гранатомет РПГ-7Д предназначен для вооружения парашютно-десантных войск. Он может десантироваться на гранатометчике-парашютисте; с этой целью ствол гранатомета сделан разъемным.

Стрельба из гранатомета производится надкалиберной противотанковой гранатой кумулятивного действия (рис. 138).

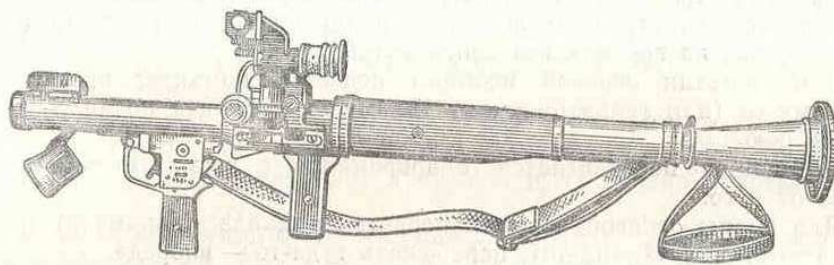

Рис. 138. Общий вид противотанковой гранаты ПГ-7

Граната обладает бронепробиваемостью, позволяющей вести успешную борьбу с современными танками и самоходно-артиллерийскими установками всех типов.

ПРИЕМЫ СТРЕЛЬБЫ ИЗ ГРАНАТОМЕТА

Гранатомет обслуживается гранатометчиком и помощником гранатометчика. Гранатометчик ведет огонь; он же переносит гранатомет, сумку с двумя выстрелами и ЗИП. Помощник переносит сумку с тремя выстрелами и помогает гранатометчику при ведении огня, а при необходимости заменяет его. Если он не помогает гранатометчику, то ведет огонь из своего оружия.

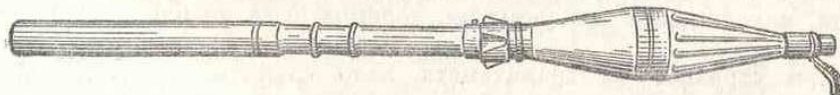
Огневая позиция для гранатомета занимает и оборудуется по указанию командира или выбирается самостоятельно. Она должна обеспечивать хороший обзор и обстрел, безопасность производства выстрела из гранатомета, укрывать гранатометчика от огня и наблюдения противника, а также позволять удобно выполнять все приемы стрельбы.

В зависимости от обстановки огневая позиция может быть выбрана в траншее, окопе, воронке от снаряда, канаве, за камнем, пнем и т. п., в населенном пункте — в окне здания, на чердаке, в фундаменте строения, за забором и т. п. Однако не следует выбирать место для стрельбы вблизи выделяющихся местных предметов, а также на гребнях возвышенностей.

Для занятия огневой позиции подается команда, примерно: «Такому-то (или гранатометчику такому-то), огневая позиция там-то — к бою».

Помощник передвигается одновременно с гранатометчиком и слева от него.

Для смены огневой позиции подается команда «Такому-то (или гранатометчику такому-то), перебежать туда-то — вперед».

В зависимости от характера местности и наличия укрытий гранатометчик и его помощник в бою передвигаются ускоренным шагом, бегом, перебежками или переползанием.

При движении в атаку гранатомет может быть заряжен, но обязательно поставлен на предохранитель, курок спущен с боевого взвода.

При стрельбе из гранатомета необходимо соблюдать меры предосторожности.

Стрельбу следует вести только с правого плеча.

Вести огонь боевыми гранатами по бронированным целям можно только из окопа или другого укрытия, так как осколки от брони, а также от самой гранаты летят на расстояние до 150 м; люди, находящиеся вне укрытия, должны быть не ближе 300 м от цели.

При стрельбе из гранатомета надо следить, чтобы сзади в створе с ним не находились ближе 30 м люди, боеприпасы, взрывчатые и горючие вещества, так как для них представляет опасность

струя пороховых газов, истекающих через казенную часть ствола. При стрельбе ночью вследствие ограниченной видимости за соблюдением этого правила необходимо следить особенно тщательно.

Во всех случаях ведения огня категорически запрещается:

— упираться казенную часть гранатомета в какие-либо предметы или грунт; между казенным срезом и стенкой окопа или другого укрытия должно быть расстояние не менее 2 м;

— вести огонь из гранатомета, ствол которого засорен грязью или снегом;

— трогать не разорвавшиеся после стрельбы гранаты.

Дульная часть гранатомета при стрельбе должна находиться не ближе 20 см от бруствера или укрытия, чтобы исключить случаи задевания гранаты перьями стабилизатора за грунт и другие предметы.

В направлении стрельбы не должно быть местных предметов, за которые граната могла бы зацепиться на полете.

При стрельбе лежа гранатометчик должен располагаться по отношению к стволу гранатомета так, чтобы не оказаться пораженным пороховыми газами, вырывающимися при выстреле из казенной части ствола.

При ведении огня в песчаной или заболоченной местности, а также в снегу гранаты, подготовленные для стрельбы, надо класть на сумку.

Изготовка к стрельбе включает принятие положения для стрельбы и зарядание гранатомета.

Принимая положение для стрельбы лежа, надо выполнить следующее.

Гранатометчик должен подать правую руку по ремню несколько вверх, снять гранатомет с плеча, подхватив его левой рукой за накладку, и взять гранатомет в правую руку дульной частью вперед.

Снять левой рукой с плеча сумку для гранат, сделать правой ногой полный шаг вперед и немного вправо, одновременно наклонить корпус вперед, положить сумку впереди себя и слева дном от себя. Затем поставить левую руку на землю впереди себя пальцами вправо и, последовательно опираясь на бедро левой ноги и предплечье левой руки, лечь на левый бок и переложить гранатомет в левую руку. Правой рукой снять чехлы сначала с казенной, затем с дульной части ствола гранатомета, поставить в вертикальное положение мушку и прицельную рамку и, опустив руку под гранатомет, взяться за рукоятку ударно-спускового механизма. После этого быстро повернуться на живот и лечь под таким углом к направлению стрельбы, чтобы избежать поражения истекающими из гранатомета газами, слегка раскинуть ноги в стороны носками наружу. Гранатомет при этом упирается рукояткой ударно-спускового механизма в грунт и стволом лежит на предплечье правой руки (рис. 139).

Помощник гранатометчика должен занять место слева от гранатометчика, примерно в двух шагах от него. Подать правую руку по ремню несколько вверх и, снимая автомат с плеча, подхватить

его левой рукой за спусковую скобу и ствольную коробку, затем взять автомат правой рукой за ствольную накладку и цевье дульной частью вперед; левой рукой снять с плеча сумку для гранат, сделать правой ногой полный шаг вперед и немного вправо и положить сумку впереди и справа дном от себя. Затем принять положение для стрельбы лежа из автомата и положить автомат справа от себя. После этого открыть свою сумку, взять гранату и осмотреть ее;



Рис. 139. Положение для стрельбы лежа

свинтить с поддона предохранительный колпачок и положить гранату на сумку. Взять пенал, вынуть из него пороховой заряд и присоединить к гранате (навинтить цоколь порохового заряда на выступ поддона стабилизатора), осмотреть гранату. Не следует прилагать излишних усилий при навинчивании порохового заряда.

К стрельбе готовится столько выстрелов, сколько необходимо для выполнения боевой задачи.

Принимая положение для стрельбы с колена, надо выполнить следующее.

Гранатометчик должен отставить правую ногу назад, опуститься на правое колено и присесть на каблук; голень левой ноги при этом должна оставаться в вертикальном положении, а бедра — составлять угол, близкий к прямому. Одновременно с опусканием на правое колено надо снять гранатомет с плеча и положить его на левое колено дульной частью вперед. Придерживая гранатомет левой рукой за рукоятку ударно-спускового механизма, правой рукой снять чехлы сначала с казенной, затем с дульной части ствола гранатомета; поставить в вертикальное положение мушку и прицельную рамку, после чего правой рукой удерживать гранатомет за деревянную накладку у патрубка (рис. 140). Если сумка с гранатами переносится за спиной, правой рукой снять с правого плеча плечевой ремень сумки. Затем, придерживая гранатомет правой рукой за деревянную накладку, левой рукой снять сумку с гранатами с плеча и положить впереди и слева дном от себя.

Помощник гранатометчика должен занять место слева от гранатометчика примерно в двух шагах от него и принять положение для стрельбы с колена из автомата, затем положить автомат на землю справа от себя. Снять с плеча (из-за спины) сумку с гранатами и положить ее на землю справа и спереди дном от себя.

После этого открыть сумку, взять гранату, осмотреть ее и присоединить к ней пороховой заряд.

Принимая положение для стрельбы стоя, надо выполнить следующее.



Рис. 140. Положение для стрельбы с колена

Гранатометчик должен повернуться влоборота направо по отношению к направлению стрельбы и, не приставляя левой ноги, отставить ее влево примерно на ширину плеч, как удобно, распределив тяжесть тела равномерно на обе ноги. Одновременно снять гранатомет с плеча и взять его в левую руку дульной частью вперед; правой рукой снять чехлы сначала с казенной, затем с дульной части ствола гранатомета; поставить в вертикальное положение мушку и прицельную рамку, после чего правой рукой удерживать гранатомет за деревянную накладку патрубка (рис. 141).

Помощник гранатометчика должен, располагаясь примерно в двух шагах слева от гранатометчика с автоматом «на грудь», снять сумку с гранатами, если она переносилась за спиной, взять гранату, осмотреть ее и присоединить к ней пороховой заряд.

Зарядка гранатомета производится следующим образом.



Рис. 141. Положение для стрельбы стоя

Гранатометчик должен проверить, не взведен ли курок, поставить гранатомет на предохранитель и подать его несколько назад (на себя); взять у помощника гранату в левую руку снизу за стабилизатор (рис. 142, а); вставить пороховой заряд и трубку стабилизатора в дульную часть ствола (рис. 142, б) и дослать гранату так, чтобы фиксатор гранаты вошел в вырез на дульной части ствола до упора.



Рис. 142. Заряжание гранатомета:

а — передача гранаты; б — вставление гранаты в канал ствола гранатомета

При тугом вхождении выстрела в канал ствола можно повернуть гранату против часовой стрелки, если смотреть в направлении стрельбы; в этом же направлении следует поворачивать гранату, если ее фиксатор не совпадет с вырезом на дульной части ствола гранатомета.

Помощник гранатометчика должен подготовить гранату и подать ее гранатометчику пороховым зарядом к нему и фиксатором гранаты вверх.

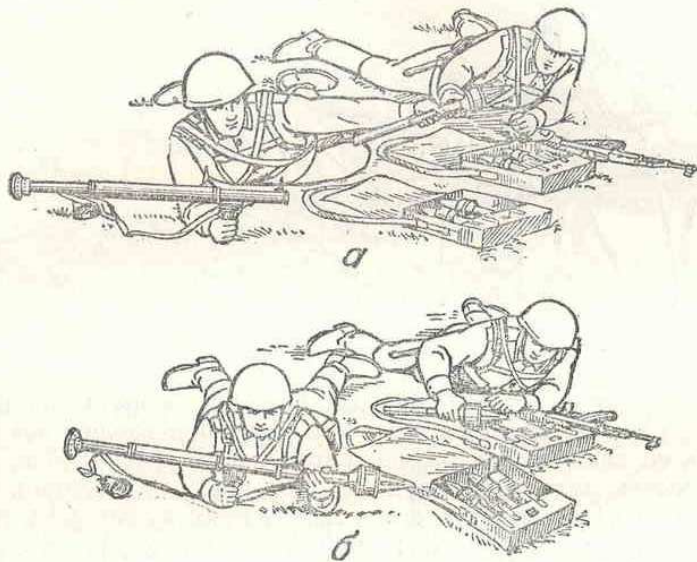
Производство выстрела из гранатомета включает установку прицела, прикладку, прицеливание, спуск курка с боевого взвода и удержание гранатомета при стрельбе.

Для установки прицела мушка и прицельная рамка ставятся в вертикальное положение.

Для прикладки надо сделать следующее.

1. Положить ствол гранатомета на правое плечо и удерживать его левой рукой за деревянную накладку, а правой — за рукоятку ударно-спускового механизма,

2. При стрельбе из положения лежа локти должны быть поставлены на землю в наиболее удобное положение, раздвинутыми примерно на ширину плеч (рис. 143).



Рис. 143. Производство выстрела из положения лежа

3. При стрельбе из положения с колена локоть левой руки упереть в мякоть левой ноги или несколько спустить с колена, а локоть правой руки прижать к туловищу (рис. 144).

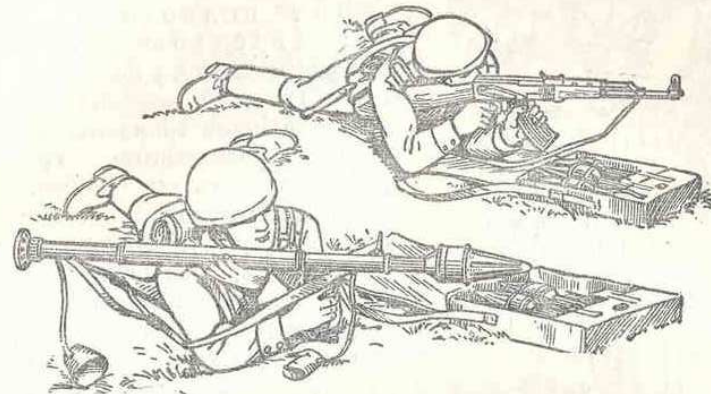

Рис. 144. Производство выстрела из положения с колена

4. При стрельбе из положения стоя локти рук прижать к туловищу (рис. 145).

5. Направить гранатомет в сторону цели, поставить курок на боевой взвод, снять гранатомет с предохранителя, указательный палец наложить на спусковой крючок, правую щеку приложить к деревянной накладке.

Прекращение стрельбы может быть временное и полное.

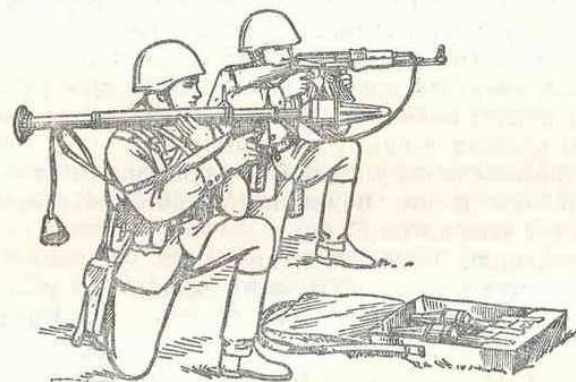
Для временного прекращения стрельбы по команде «Стой» гранатометчик перестает нажимать на спусковой крючок



Рис. 145. Производство выстрела из положения стоя

и ставит гранатомет на предохранитель независимо от того, взведен или не взведен курок.

Для полного прекращения стрельбы после команды «Стой» подается команда «Разряджай». По этой команде гранатометчик разряжает гранатомет.

Для разряжания гранатомета надо проделать следующее.

Гранатометчик должен поставить ударно-спусковой механизм на предохранитель, извлечь гранату из ствола гранатомета и передать ее помощнику гранатометчика; снять ударно-спусковой механизм с предохранителя. Если курок был взведен, спустить его с боевого взвода, для чего, придерживая большим пальцем правой руки за спину курка, указательным пальцем нажать на спусковой крючок; надеть чехлы на

дульную и казенную части ствола гранатомета; перевести мушку и прицельную рамку в горизонтальное положение.

Помощник гранатометчика должен принять выстрел от гранатометчика, свинтить пороховой заряд с поддона, уложить пороховой заряд в пенал; навинтить на поддон колпачок; уложить пороховой заряд и гранату в сумку и закрыть ее.

Приемы стрельбы из-за укрытий. В зависимости от высоты укрытия гранатометчик и его помощник принимают положение для стрельбы лежа, с колена или стоя.

Приняв выбранное положение, они прислоняются к укрытию так, чтобы часть тела была прикрыта (рис. 146). Гранатомет удерживается так же, как при стрельбе без укрытия. При этом дульная часть гранатомета должна быть не ближе 20 см от укрытия, чтобы избежать при выстреле задевания за укрытие перьев стабилизатора гранаты. Своей боковой частью гранатомет может касаться укрытия. При использовании горизонтального упора (подоконник, стена и т. п.) гранатомет можно ставить рукояткой на упор.

Для стрельбы из окна или траншеи надо прислониться к стенке окопа, локти обеих рук упереть в землю (рис. 147). Дульная часть гранатомета должна находиться не ближе 20 см от бруствера.



Рис. 146. Стрельба из-за укрытия



Рис. 147. Стрельба из окна (траншеи)

Правила стрельбы из гранатомета

Для выбора установки прицела и точки прицеливания необходимо определить (измерить) расстояние до цели и учесть внешние условия, которые могут оказать влияние на дальность и направление полета гранаты. При стрельбе по движущимся целям, кроме того, необходимо учитывать направление и скорость движения цели.

По неподвижным и появляющимся целям стрельба ведется с установкой прицела и точкой прицеливания, выбранными соответственно расстоянию до цели, а также скорости и направлению бокового ветра.

Для стрельбы по целям, движущимся на гранатометчика или от него, выбираются установка прицела и точка прицеливания соответственно тому расстоянию, на каком цель может оказаться в момент выстрела, а также с учетом влияния бокового ветра.

При стрельбе по бронированной цели, движущейся под углом к плоскости стрельбы, необходимо вводить поправку на перемещение цели за время полета гранаты, а также учитывать влияние бокового ветра. Расстояние, на которое перемещается цель за время полета гранаты до нее, называется **упреждением**. При стрельбе из гранатомета упреждение может быть взято в метрах или в корпусах цели. Величина упреждения зависит от расстояния до цели, скорости и направления ее движения.

Вопросы для повторения

1. Назначение и боевые свойства ручного противотанкового гранатомета (РПГ-2).
2. Назначение и устройство ударно-спускового механизма ручного противотанкового гранатомета (РПГ-2).
3. Назначение и устройство противотанковой гранаты (ПГ-2).
4. Какие меры предосторожности необходимо соблюдать при обращении с гранатой ПГ-2?
5. Какие меры предосторожности принимаются при стрельбе из гранатомета?
6. В какой последовательности выполняются приемы стрельбы из гранатомета из положений лежа, с колена и стоя?

МАЛОКАЛИБЕРНАЯ ВИНТОВКА

Назначение и боевые свойства малокалиберной винтовки ТОЗ-8

Малокалиберное оружие подразделяется на спортивно-массовое, предназначенное для учебных целей и массового спорта как переходное к боевому оружию, и спортивно-целевое, предназначенное для установления наивысших достижений по стрельбе.

Малокалиберная винтовка ТОЗ-8 (рис. 148) является спортивно-массовым образцом. Она предназначена для начального обучения стрелков-спортсменов, тренировок стрелков-разрядников и массовых соревнований в тирах и на стрельбищах.



Рис. 148. Малокалиберная винтовка ТОЗ-8:

1 — ствол; 2 — намушник; 3 — прицел; 4 — ствольная коробка; 5 — колпачок; 6 — затвор; 7 — рукоятка затвора; 8 — ложка; 9 — приклад; 10 — шейка ложки; 11 — цевье ложки; 12 — верхняя антабка; 13 — нижняя антабка; 14 — спусковая скоба; 15 — спусковой крючок

Боевые свойства малокалиберной винтовки ТОЗ-8: калибр — 5,6 мм; вес — 3,12 кг; общая длина — 111 см; длина прицельной линии — около 587 мм; начальная скорость пули — около 310 м/сек; скорострельность — 10—12 выстрелов в минуту; прицельная дальность — 250 м; наибольшая дальность полета пули — от 1200 до 1600 м; убойная сила пули сохраняется на дальности до 800 м.

Назначение и устройство частей и механизмов винтовки

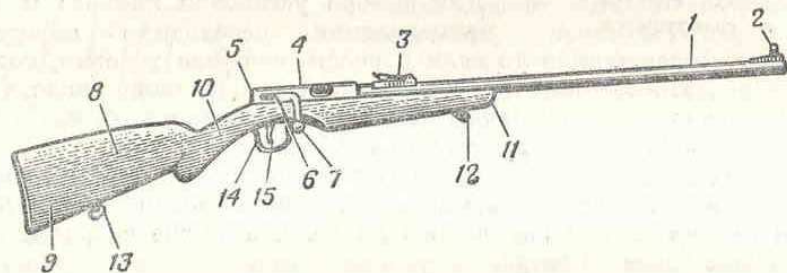
Винтовка ТОЗ-8 состоит из ствола, ствольной коробки, спускового механизма, прицела, мушки с намушником, затвора и ложки.

Ствол служит для направления полета пули.

Ствольная коробка (рис. 149, а) соединена посредством пенька со стволом. Она служит для помещения в ней затвора и вкладыша. К ней прикреплен спусковой механизм. Сзади ствольная коробка закрывается крышкой или колпачком.

Спусковой механизм (рис. 149, б) необходим для спуска курка с боевого взвода. Он состоит из спускового крючка, спусковой пружины, винта спусковой пружины. На спусковой пружине имеется стойка, передняя часть которой является затворной задержкой, а задняя — шепталом,



Рис. 149. Ствольная коробка со спусковым механизмом и вкладышем:

а — ствольная коробка; б — спусковой механизм; в — вкладыш; 1 — канал для помещения затвора; 2 — коленчатый вырез; 3 — отверстие для хвостового шурупа; 4 — окно; 5 — отверстие для отвода пороховых газов; 6 — ось спускового крючка; 7 — спусковой крючок; 8 — спусковая пружина; 9 — стойка спусковой пружины; 10 — винт спусковой пружины; 11 — отражательный выступ; 12 — направляющий паз для направления патронов в патронник; 13 — направляющие скосы, облегчающие подачу патрона в патронник; 14 — выем для досылателя боевой личинки затвора; 15 — навинтованное отверстие для винта спусковой пружины

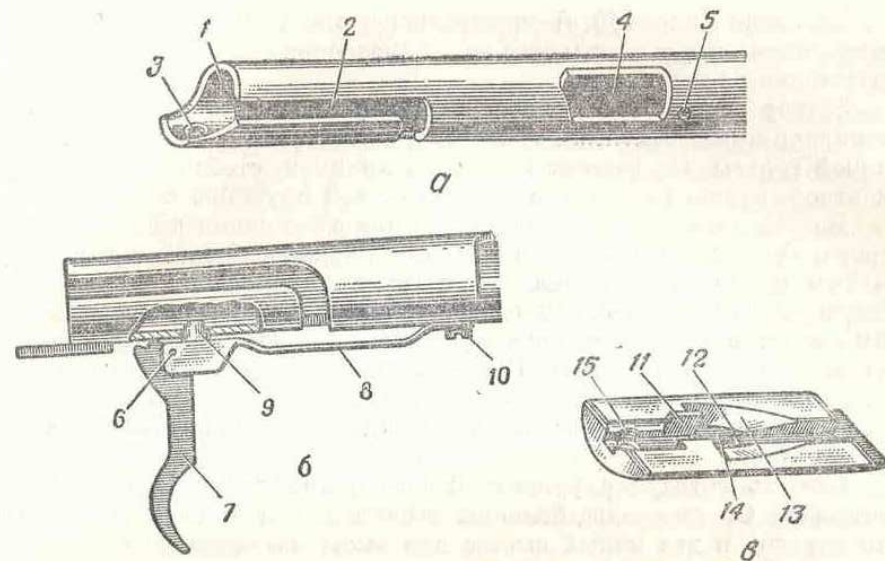

Рис. 150. Затвор:

1 — курок; 2 — стебель; 3 — боевая пружина; 4 — боевая личинка; 5 — выбрасыватель; 6 — гильзодержатель; 7 — пружина гильзовыбрасывателя; 8 — ударник

Вкладыш (рис. 149, в) предназначен для направления патронов в патронник и для отражения гильз (патронов), извлекаемых выбрасывателем из патронника.

Затвор (рис. 150) служит для досылания патронов в патронник, запираения канала ствола, производства выстрела и извлечения стреляной гильзы. Он состоит из боевой личинки, стебля затвора с рукояткой, курка, ударника с бойком, боевой пружины и муфты.

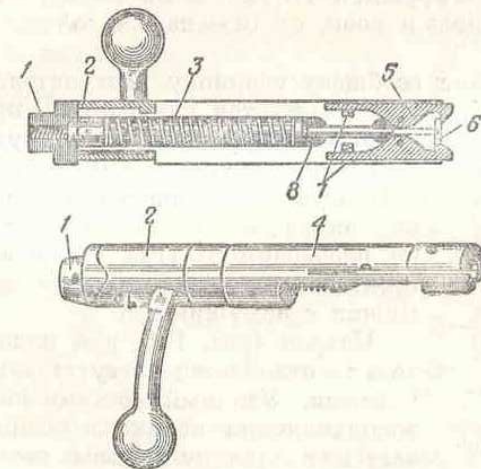
Боевая личинка предназначена для соединения всех частей затвора. Она имеет внутри канал для ударника, боевой пружины и муфты и чашечку для шляпки патрона с отверстием для выхода бойка ударника. По бокам боевой личинки находятся два продольных паза: в правом помещается выбрасыватель, в левом — гильзоотражатель с пружинами. В передней нижней части боевой личинки сделан выступ, выполняющий роль досылателя патрона, в задней части имеется пеньек с отверстием для надевания стебля затвора с рукояткой.

Стебель затвора с рукояткой необходим для удобства действия затвором. Он имеет два больших выреза для выступов курка, когда он спущен, и два малых выреза для выступов курка при открытом затворе. Передняя часть стебля соединена с пеньком боевой личинки посредством кольцевой проточки между пеньком и задним срезом личинки.

Курок удерживает ударник на боевом взводе. Он имеет полукруглые выступы и скос, являющийся боевым взводом. Внутри курка сделано нарезное отверстие для навинчивания на ударник, а сзади — сквозное отверстие для крепления курка на ударнике шпилькой.

Ударник служит для удара бойком по закраине гильзы. На него надевается боевая пружина с муфтой. Он имеет: впереди — венчик для упора пружины и боек, сзади — нарезную часть для навинчивания курка.

Боевая пружина сообщает ударнику поступательное движение. Она надевается на ударник, причем передним концом упирается в венчик ударника, а задним — в муфту.

Прицельное приспособление предназначено для направления винтовки в цель и придания ей необходимого угла прицеливания. Оно состоит из секторного прицела открытого типа и мушки с намушником.

Патрон (рис. 151) для малокалиберной винтовки отличается отсутствием специального капсюля. Ударный состав, необходимый для воспламенения порохового заряда, впрессовывается в шляпку гильзы между стенками ее закраины.

Гильза изготавливается из латуни и имеет цилиндрическую форму. Внутри гильзы кроме ударного состава помещается бездымный пи-



Рис. 151. Малокалиберный патрон бокового огня:

1 — пуля; 2 — гильза; 3 — закраина гильзы; 4 — ведущие пояски; 5 — пороховой заряд; 6 — ударный состав; 7 — сферическое углубление

роксидный порох. В передней части гильзы укрепляется пуля, изготовленная из сплава свинца с сурьмой. В средней части пули сделаны ведущие пояски для уменьшения трения о канал ствола. На задней части имеется сферическое углубление для предупреждения прорыва газов между пулей и стенками ствола при выстреле.

Принцип работы частей винтовки

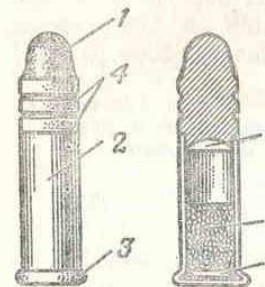
При заряжании винтовки вложенный через окно ствольной коробки патрон во время досылания его затвором вперед скользит по скосам вкладыша и попадает в патронник. Курок при досылании затвора вперед своим боевым взводом упирается в стойку спусковой пружины и задерживается, а стебель и боевая личинка, продолжая движение вперед, сжимают боевую пружину. Выбрасыватель и гильзодержатель входят в вырезы патронника, зуб выбрасывателя заскакивает за закраину гильзы. При опускании рукоятки стебля затвора по коленчатому вырезу в нижнее положение затвор плотно запирает канал ствола.

При нажатии на спусковой крючок он поворачивается на своей оси и утапливает стойку спусковой пружины, которая при этом выходит из-под боевого взвода.

Ударник под действием боевой пружины подается по каналу боевой личинки вперед, боек, пройдя сквозь отверстие в чашечке боевой личинки, ударяет по закраине гильзы. Происходит выстрел.

Во время разряжания винтовки при повороте рукоятки затвора вверх вырезы стебля скользят по соответствующим выступам курка и отжимают курок, а вместе с ним и ударник.

При отводе затвора назад выбрасыватель извлекает гильзу из патронника; натолкнувшись на отражательный выступ вкладыша, гильза выбрасывается через окно ствольной коробки. Затем боевой взвод курка, проходя над стойкой спусковой пружины, утапливает ее. После прохода боевого взвода пружина поднимается и удерживает затвор от выпадения.

Разборка и сборка винтовки

Разборка может быть полная и неполная. Полная разборка винтовки требуется только при необходимости отладки или при наличии прилегания ствола к цевью ложи, а также для замены поломанных частей. Во всех остальных случаях производится неполная разборка.

Порядок неполной разборки малокалиберной винтовки

1. Отделить колпачок ствольной коробки. Положить винтовку на стол прицелом кверху, а прикладом к себе. Удерживая винтовку левой рукой за шейку ложи в обхват снизу, указательным пальцем левой руки нажать на спусковой крючок. Одновременно правой рукой взяться за рукоятку затвора и повернуть ее влево вверх до отказа, затем отвести затвор назад и, слегка ударяя им по колпачку, сдвинуть его с места и отделить от ствольной коробки. Если же колпачок (тыльная крышка) старого образца, то надо правой рукой под-

пять головку стопора с помощью лезвия отвертки (рис. 152) и, наложив большой палец левой руки на лезвие отвертки, отделить колпачок, как указано выше.

2. Вынуть затвор. Нажимая указательным пальцем левой руки на спусковой крючок, правой рукой открыть затвор и вынуть его из ствольной коробки (рис. 153).



Рис. 152. Отделение колпачка (тыльной крышки) от ствольной коробки



Рис. 153. Извлечение затвора из ствольной коробки

Разборка затвора производится только при крайней необходимости: в случаях сильного загрязнения, скопления в нем смазки, вызывающей частые осечки, или при поломке частей. Затвор разбирается под руководством руководителя занятий.

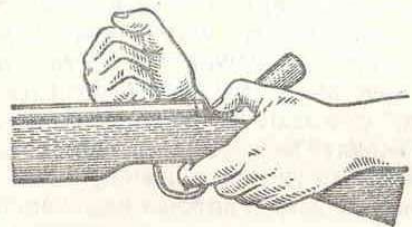
Порядок сборки винтовки после неполной разборки

1. Собрать затвор (если он разбирался). Вначале собирается ударный механизм, затем на пенек боевой личинки надевается стемпель затвора, после чего в канал боевой личинки вкладывается ударный механизм.

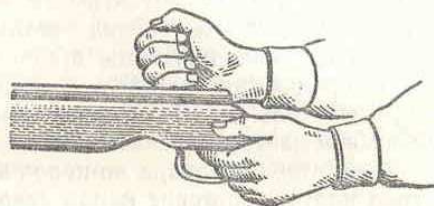
2. Вложить затвор в канал ствольной коробки. Повернуть стемпель затвора так, чтобы выступы курка вошли в малые вырезы стемпеля затвора. Нажать указательным пальцем левой руки на хвост спускового крючка. Правой рукой вставить затвор в канал ствольной коробки. Дослать затвор до отказа вперед, повернуть рукоятку вправо и освободить спусковой крючок.

3. Присоединить колпачок к ствольной коробке. Надеть колпачок на ствольную коробку и дослать его вперед до щелчка пружинной защелки.

Для присоединения колпачка (тыльной крышки) старого образца надо положить большой палец правой руки сверху на крышку, а указательный приложить снизу к головке стопора. Сжав двумя пальцами пружину стопора, вложить выступ тыльной крышки в вырез ствольной коробки так, чтобы стопор пришелся против отверстия на хвосте ствольной коробки, отпустить головку стопора, чтобы стопор заскочил в это отверстие.

Назначение, боевые свойства и особенности устройства малокалиберной винтовки ТОЗ-12

Малокалиберная винтовка ТОЗ-12 (рис. 154, а) является улучшенным спортивным образцом винтовки ТОЗ-8.

Эта винтовка предназначена для начального обучения стрелков-спортсменов, тренировок стрелков-разрядников и массовых соревнований в тирах и на стрельбищах.

Калибр винтовки — 5,6 мм; вес — 3,5 кг; длина ствола — 600—640 мм; длина прицельной линии — 755—800 мм; количество нарезов — 4; усилие спуска — 0,8—0,5 кг.



Рис. 154. Малокалиберная винтовка ТОЗ-12:

а — общий вид винтовки ТОЗ-12; б — диоптрический прицел; 1 — угольник; 2 — колодка; 3 — переходная планка; 4 — диоптр; 5 — зажимной винт; 6 — головка горизонтального винта поправок угольника; 7 — головка вертикального винта поправок угольника; 8 — стопорный винт угольника; 9 — сменная прямоугольная мушка; 10 — сменная кольцевая мушка; 11 — корпус мушки; 12 — гайка корпуса мушки; 13 — выступ корпуса мушки; 14 — паз основания мушки; 15 — основание мушки

Назначение и устройство ствола, ствольной коробки, спускового механизма и затвора те же, что и у винтовки ТОЗ-8. Ложа pistolетной формы с удлиненным цевьем.

Прицельные приспособления состоят из диоптрического прицела и мушки (диоптры и мушки сменные).

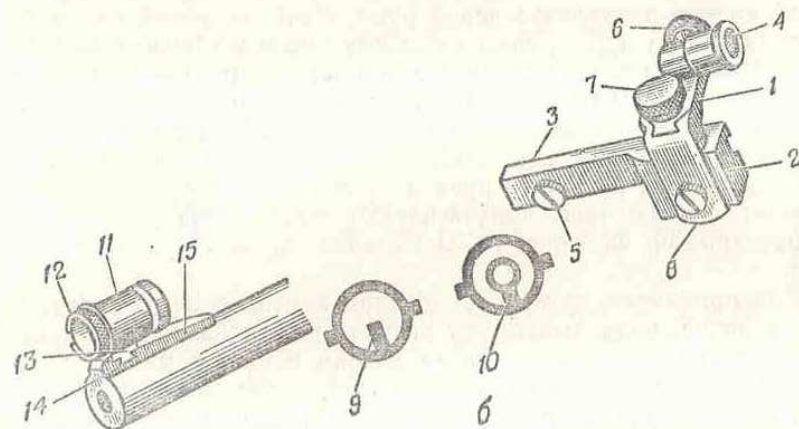
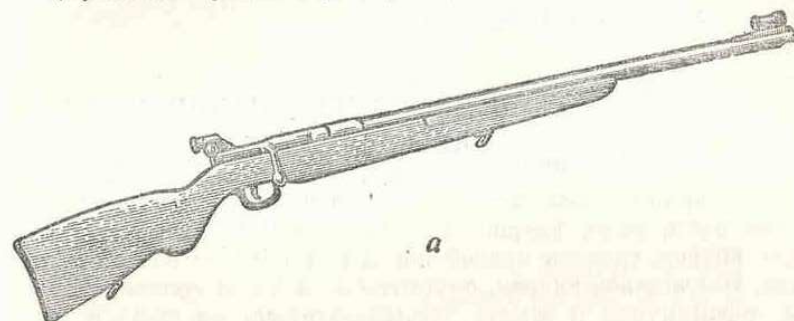
Диоптрический прицел (рис. 154, б) состоит из угольника, колодки с переходной планкой и диоптра.

На угольнике имеются горизонтальный и вертикальный микрометрические винты поправок с головками. На головках нанесены деления. Каждое деление равно $\frac{1}{10}$ оборота. При повороте головки на одно деление происходит щелчок и средняя точка попадания перемещается на 1 см. Для того чтобы переместить угольник по вертикали, необходимо предварительно освободить на один оборот стопорный винт. После внесения поправки угольник вновь закрепляется стопорным винтом.

К винтовке прилагаются сменные прямоугольная и кольцевая мушки, которые крепятся в корпусе.

ПРИЕМЫ СТРЕЛЬБЫ ИЗ МАЛОКАЛИБЕРНОЙ ВИНТОВКИ

Чтобы принять положение для стрельбы лежа из малокалиберной винтовки, надо, удерживая винтовку в правой руке дульной частью вперед, сделать правой ногой полный шаг вперед и немного вправо. Наклоняясь вперед, опуститься на левое колено. Затем, опираясь левой рукой о землю, последовательно опуститься на бедро левой ноги и предплечье левой руки. Лечь на левый бок и быстро повернуться на живот, слегка раскинув ноги в стороны носками наружу. При этом корпус располагается под углом $25-30^\circ$ к плоскости стрельбы. Винтовка кладется цевьем на ладонь левой руки.

Для зарядки малокалиберной винтовки надо правой рукой открыть и отвести назад затвор, взять патрон за шляпку большим и указательными пальцами правой руки и ввести пулю в патронник; большим пальцем подтолкнуть патрон вперед, пока закраина гильзы не натолкнется на торец цевья ствола; правой рукой закрыть затвор.

Для прикладки из малокалиберной винтовки левую руку, согнутую в локте, надо выдвинуть вперед так, чтобы винтовка нижней плоскостью цевья лежала на ее ладони ближе к мякоти большого пальца. Пальцы левой руки лишь слегка, без малейшего напряжения, прикасаются к цевью винтовки. Кистью правой руки следует несколько обхватить шейку ложи, а указательный палец ложится первым суставом на спусковой крючок. Приклад серединой затыльника должен упираться в выем плеча (рис. 155).

Для придания оружию большей устойчивости при стрельбе из положения лежа можно пользоваться упором. В качестве упора



Рис. 155. Положение для стрельбы лежа с руки

можно использовать мешочки с песком или опилками высотой 20—25 см.

При стрельбе с упора кисть левой руки кладется на упор, а на нее кладется цевьем винтовка (рис. 156, а).

Правильное положение корпуса относительно упора стрелок находит, незначительно перемещая корпус вперед или назад до тех пор, пока он не примет удобного для себя и правильного положения. Если этого добиться не удается, надо подогнать высоту упора и повторить прием изготовления.



Рис. 156. Правила пользования упором:

а — на упоре кисть левой руки; б — на упоре цевье винтовки

В стрелково-спортивной практике известен и другой прием стрельбы с упора. Он отличается от предыдущего тем, что винтовка кладется на упор, а левая рука поддерживает приклад снизу (рис. 156, б).

В некоторых случаях для придания оружию устойчивости используется ружейный ремень.

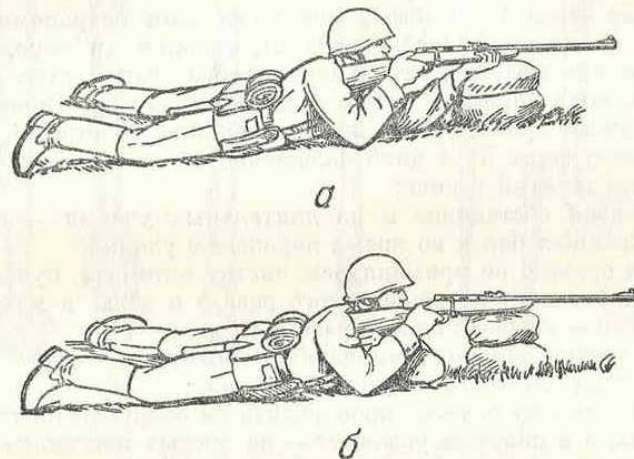
Прицеливание и спуск курка из малокалиберной винтовки производятся по тем же правилам, что и при стрельбе из автомата.

Вопросы для повторения

1. Назначение и боевые свойства малокалиберной винтовки ТОЗ-8.
2. В какой последовательности производится неполная разборка и сборка малокалиберной винтовки ТОЗ-8?
3. Назначение и устройство затвора малокалиберной винтовки ТОЗ-8.
4. Принцип работы частей малокалиберной винтовки ТОЗ-8 при стрельбе.
5. Какие приемы включают изготовление к стрельбе и производство выстрела из малокалиберной винтовки ТОЗ-8 из положения лежа?
6. Чем отличается по своему устройству малокалиберная винтовка ТОЗ-12 от винтовки ТОЗ-8?

УХОД ЗА ОРУЖИЕМ, ЕГО ХРАНЕНИЕ И СБЕРЕЖЕНИЕ

Общие положения Оружие всегда необходимо содержать в чистоте, полной исправности и постоянной готовности к боевому использованию. Это достигается своевременной и умелой чисткой и смазкой, а также правильным хранением оружия.

Чистка оружия производится:

- при подготовке к стрельбе;
- после стрельбы боевыми или холостыми патронами — немедленно по окончании стрельбы на стрельбище (в тире, в поле); чистятся и смазываются ствольная коробка, канал ствола, газовая камера, газовый поршень, затворная рама и затвор. Окончательная чистка оружия производится по возвращении со стрельбы и в течение последующих 3—4 дней ежедневно;
- после занятий в поле;
- в боевой обстановке и на длительных учениях — ежедневно в период затишья боя и во время перерывов учений;
- если оружие не применялось, чистку автомата, пулемета, гранатомета производят не реже одного раза в неделю, а малокалиберной винтовки — не реже одного раза в 10 дней.

После чистки оружие немедленно смазывают, чтобы не допустить действия влажного воздуха на металл.

Чистку и смазку оружия производить на оборудованных для этой цели столах, а в полевых условиях — на чистых подстилках, досках, фанере и т. п.

На стрельбище оружие после стрельбы чистится раствором РЧС или жидкой ружейной смазкой. Оружие, вычищенное на стрельбище жидкой ружейной смазкой, после возвращения со стрельбища необходимо вычистить раствором РЧС.

В полевых условиях чистка и смазка оружия производятся только жидкой ружейной смазкой.

Рекомендуется, перед тем как внести оружие с мороза в теплое помещение, наружные поверхности его обтереть ветошью, пропитанной жидкой ружейной смазкой, а после того как оно отпотеет (через 10—20 минут), вычистить его.

Чистка и смазка оружия производятся непосредственно под руководством военрука, инструктора начальной военной подготовки (в армейских условиях — командира отделения).

Для чистки и смазки оружия применяются:

— жидкая ружейная смазка — для чистки и смазывания частей и механизмов при температуре от $+50^{\circ}\text{C}$ до -50°C ;

— ружейная смазка — для смазывания канала ствола, частей и механизмов после их чистки; эта смазка применяется при температуре выше $+5^{\circ}\text{C}$;

— раствор РЧС (раствор чистки стволов) — для чистки каналов стволов и других частей, подвергавшихся воздействию пороховых газов;

— ветошь или бумага КВ-22 — для обтирания, чистки и смазки;

— пакля (короткое льноволокно), очищенная от кострики, — только для чистки канала ствола.

Для удобства чистки пазов, вырезов и отверстий рекомендуется применять деревянные палочки (рис. 157).



Рис. 157. Палочки для чистки оружия:

1 и 2 — для чистки пазов и щелей; 3 и 4 — для чистки патронника, газового патрубков, газовых трубок; 5 и 6 — для чистки углублений и отверстий; 7 — для чистки внутренних продольных пазов

Раствор РЧС готовится в количестве, необходимом для чистки оружия в течение одних суток. Состав его: вода, пригодная для питья, — 1 л; углекислый аммоний — 200 г; двуххромовокислый калий (хромпик) — 3—5 г.

Небольшое количество раствора разрешается хранить не более семи суток в стеклянных сосудах, закупоренных пробкой, в темном месте, вдали от нагревательных приборов. **Наливать РЧС в маслянки запрещается.**

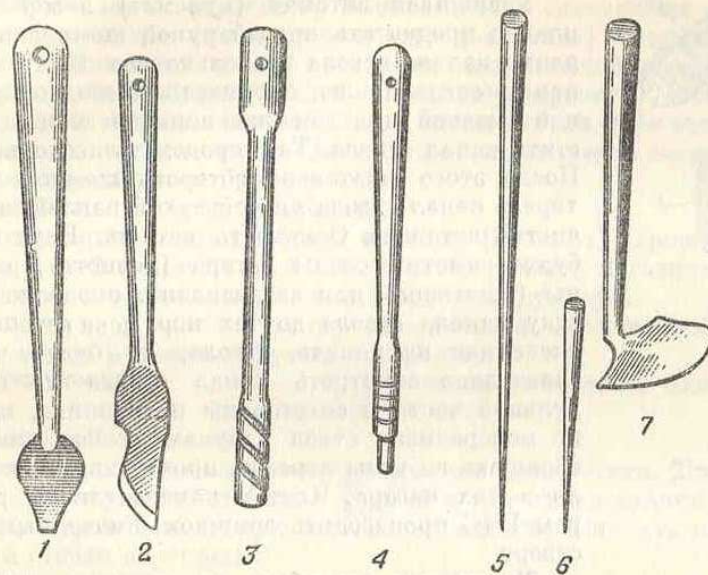
Применение ружейной смазки при температуре воздуха ниже $+5^{\circ}\text{C}$ вместо жидкой ружейной смазки категорически запрещается.

Чистку автомата (пулемета) следует про-

Порядок чистки и смазки автомата (пулемета)

изводить в таком порядке.

1. Подготовить материалы для чистки и смазки.
2. Разобрать автомат (ручной пулемет).
3. Осмотреть принадлежность и подготовить ее для использования при чистке (рис. 158).
4. Прочистить канал ствола, для чего положить автомат (пулемет) в вырезы стола или на обычный стол; сложить паклю в виде

цифры 8, перекрестием «восьмерки» наложить ее на конец протирки (рис. 159) и уложить волокна пакли вдоль стержня протирки так, чтобы концы были короче стержня протирки; пропитать паклю жидкой ружейной смазкой и ввести шомпол в канал ствола.



Рис. 158. Принадлежность автомата, подготовленная для чистки:
1 — шомпол; 2 — протирка; 3 — пенал;
4 — крышка пенала;
5 — отвертка; 6 — головка шомпола

Удерживая автомат (пулемет) левой рукой, плавно продвигать правой рукой шомпол по всей длине канала ствола несколько раз. Вынуть шомпол, сменить паклю, пропитать ее жидкой ружейной смазкой и в том же порядке снова прочистить канал ствола. Так проделать несколько раз. После этого тщательно обтереть шомпол и протереть канал ствола чистой сухой паклей, а затем чистой ветошью. Осмотреть ветошь. Если на ней будут заметны следы нагара (чернота), ржавчины (желтизна) или загрязнения, продолжать чистку канала ствола до тех пор, пока ветошь, извлеченная из канала ствола, не будет чистой. Тщательно осмотреть канал ствола на свет с дульной части и со стороны патронника, медленно поворачивая ствол в руках; особое внимание обращать на углы нарезов, проверять, не осталось ли в них нагара. Чистку канала ствола раствором РЧС производить ершиком, смоченным в растворе.

Таким же способом со стороны ствольной коробки прочистить патронник.

5. Газовую камеру, газовую трубку и компенсатор (автомата) промыть жидкой ружейной смазкой или раствором РЧС и прочистить паклей (ветошью) с помощью шомпола или деревянной палочки, затем насухо протереть.

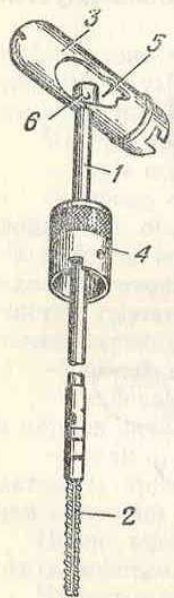
6. Ствольную коробку, затворную раму, затвор, газовый поршень чистить ветошью, пропитанной жидкой ружейной смазкой или раствором РЧС, после чего насухо протереть.



Рис. 159. Накладывание пакли на протирку

7. Остальные металлические части насухо протереть ветошью. При сильном их загрязнении можно прочистить их жидкой ружейной смазкой, затем насухо протереть.

8. Деревянные части автомата (пулемета) обтираются сухой ветошью.

Об окончании чистки каждый докладывает руководителю (инструктору) и с его разрешения производит смазку и сборку автомата (пулемета).

Смазку автомата (пулемета) производить в следующем порядке: канал ствола, патронник и компенсатор (автомата) смазывать протиркой с наложенной на нее ветошью, пропитанной смазкой; все остальные металлические части автомата (пулемета) с помощью промасленной ветоши покрыть тонким слоем смазки. При этом иметь в виду, что излишняя смазка способствует загрязнению частей и может вызвать задержки при стрельбе.

Деревянные части не смазывать.

По окончании смазки собрать автомат (пулемет), проверить работу его частей и механизмов, вычистить и смазать магазины и принадлежность и доложить руководителю (инструктору).

Чистку гранатомета производить в следующем порядке.

Порядок чистки и смазки гранатомета

1. Подготовить материалы для чистки и смазки.

2. Разобрать гранатомет.

3. Осмотреть шомпол и подготовить его для чистки. Для этого, нажимая на передний стебель у резьбы и вытягивая задний стебель за ручку, отделить передний стебель от заднего; свинтить передний и задний стебли до отказа.

4. Прочистить канал ствола, для чего взять два равных слоя пакли, перекрутить каждый из них посередине на один оборот, наложить перекрестием на торец протирки и протянуть концы пакли вдоль протирки и лапок шомпола. Слой пакли должен быть таким, чтобы шомпол входил в канал ствола при небольшом усилии руки. Чистка канала ствола производится так же, как чистка канала ствола автомата.

В таком же порядке чистятся уширенная часть ствола и патрубков. Для чистки уширенной части ствола необходимо ввести шомпол с дульной стороны, продвинуть его в уширенную часть до упора лапок шомпола в сопло. Продвигая и поворачивая шомпол по ходу часовой стрелки, чтобы не свинтился передний стебель, удалить нагар с цилиндрических частей и скатов уширенной части ствола. Чистку патрубка и сопла производить со стороны казенного среза ствола.

5. Вычистить бойковый механизм. Гнездо бойкового механизма и отверстие для выхода бойка чистить, используя деревянные палочки и ветошь, смоченную жидкой ружейной смазкой.

6. Вычистить ударно-спусковой механизм.

7. Остальные металлические части насухо протереть ветошью. При сильном загрязнении частей прочистить их жидкой ружейной смазкой.

Смазка гранатомета производится в том же порядке, что и автомата.

Особенности чистки и смазки малокалиберной винтовки

Чистка и смазка малокалиберной винтовки производится в том же порядке, что и автомата.

Однако необходимо иметь в виду, что производить чистку малокалиберной винтовки с дульной части категорически запрещается, так как шомпол стирает грани нарезов дульной части ствола, что отрицательно сказывается на кучности боя винтовки.

Для чистки канала ствола винтовки нужно снять тыльную крышку и вынуть затвор из ствольной коробки; на протирку шомпола намотать мягкую ветошь или паклю длиной 4—5 см, пропитать ее щелочным составом или жидкой ружейной смазкой и ввести шомпол в канал ствола со стороны патронника.

Хранение и бережение оружия

Ответственность за хранение оружия несет военный руководитель (начальник учебного пункта).

Оружие всегда должно быть чистым и в полной исправности, обращаться с ним нужно бережно, оберегать его от грязи, песка, пыли, воды, ударов и действия радиоактивных отравляющих веществ.

Оружие хранится в пирамидах (шкафах) всегда разряженным. При этом магазин отделен, штык-нож у автомата снят, курок спущен, переводчик на предохранителе, хомутки прицела установлен на деление «П» (у РПК — на «1»), ноги сошки у пулемета сложены и закреплены пружинной застёжкой. На ствол гранатомета должны быть надеты чехлы.

В особом отделении пирамиды (шкафа) хранятся магазины, сумки для магазинов, штык-нож автомата в ножнах, масленка.

В боевой обстановке оружие надо держать при себе в руках. При движении на занятия и в походе оружие переносится на ремне в положении «на ремень», «за спину», а автомат — «на грудь». Во время перерывов между занятиями, а также на привалах оружие находится на ремне или в руках; пулемет разрешается поставить на сошку, а гранатомет — положить на землю.

При передвижении на бронетранспортерах или автомобилях оружие следует держать между коленями отвесно.

Для предупреждения раздутия или разрыва ствола запрещается чем-либо затыкать канал ствола.

Нельзя брать и трогать чужое оружие без разрешения руководителя (инструктора).

Вопросы для повторения

1. Когда производится чистка оружия и какие материалы при этом используются?
2. В какой последовательности производится чистка и смазка автомата (пулемета)?
3. В какой последовательности производится чистка и смазка ручного противотанкового гранатомета?
4. Как и где должно храниться оружие?

РУЧНЫЕ ОСКОЛОЧНЫЕ ГРАНАТЫ

Назначение и боевые свойства гранат Ручные осколочные гранаты (рис. 160, а, б, в) предназначены для поражения осколками живой силы противника в ближнем бою (при атаке, в окнах, убежищах, населенных пунктах, в лесу, в горах и др.).

В зависимости от дальности разлета осколков гранаты делятся на наступательные и оборонительные. Ручные гранаты РГД-5 и РГ-42 относятся к наступательным, граната Ф-1 к оборонительным.



Рис. 160. Общий вид ручных осколочных гранат: а — граната РГД-5; б — граната РГ-42; в — граната Ф-1

Ручные осколочные гранаты комплектуются модернизированным унифицированным запалом (УЗРГМ).

Капсюль запала воспламеняется в момент броска гранаты, а взрыв происходит через 3,2—4,2 сек после броска.

Ручные гранаты безотказно взрываются не только при ударе о твердый предмет или грунт, но и при падении в грязь, снег, воду. При взрыве образуется большое количество осколков, разлетающихся в разные стороны. Осколки гранат РГД-5 и РГ-42 обладают энергией, достаточной для поражения живой силы в радиусе до 25 м, а гранаты Ф-1 — до 200 м.

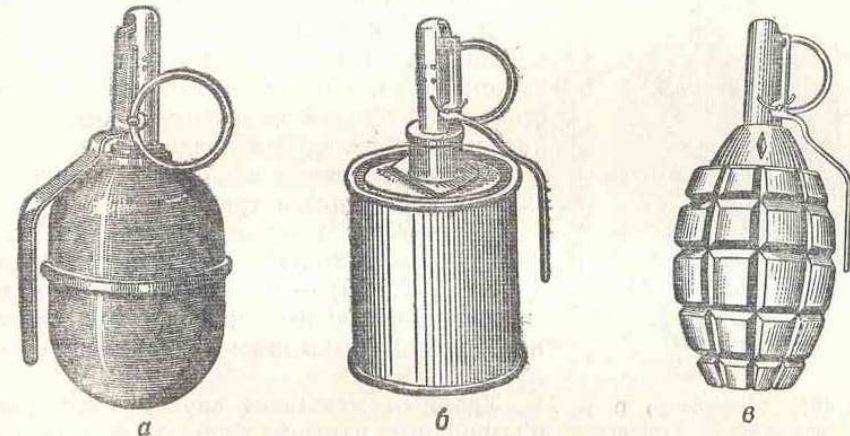
Средняя дальность броска гранат: РГД-5 — 40—50 м; РГ-42 — 30—40 м; Ф-1 — 35—45 м.

Вес заряженных гранат: РГД-5—310 г; РГ-42 — 420 г; Ф-1 — 600 г.

Устройство ручной осколочной гранаты РГД-5 и запала УЗРГМ

Корпус гранаты служит для помещения разрывного заряда, трубки для запала, а также для образования осколков при взрыве гранаты. Он состоит из двух частей — верхней и нижней. Верхняя часть корпуса состоит из внешней оболочки, называемой колпаком, и вкладыша колпака. К верхней части корпуса с помощью манжеты присоединяется трубка для запала. Трубка предназначена для присоединения запала к гранате и для герметизации разрывного заряда в корпусе. Для предохранения трубки от загрязнения в нее ввинчивается пластмассовая пробка. При подготовке гранаты к метанию вместо пробки в трубку ввинчивается запал. Нижняя часть корпуса состоит из внешней оболочки, называемой поддоном, и вкладыша поддона.



Рис. 161. Устройство ручной осколочной гранаты РГД-5:

1 — корпус; 2 — запал; 3 — разрывной заряд; 4 — колпак; 5 — вкладыш колпака; 6 — трубка для запала; 7 — манжета; 8 — поддон; 9 — вкладыш поддона

Трубка ударного механизма является основанием для сборки всех частей запала. Соединительная втулка соединяет запал с корпусом гранаты. Она надета на нижнюю часть ударного механизма. Направляющая шайба является упором для верхнего конца боевой пружины и направляет движение ударника. Она закреплена в верхней части трубки ударного механизма. Боевая пружина служит для сообщения ударнику энергии, необходимой для накола капсюля-воспламенителя. Она надета на ударник и своим верхним концом упирается в направляющую шайбу, а нижним — в шайбу ударника. Ударник производит накол и вызывает воспламенение капсюля-воспламенителя. Он помещается внутри трубки ударного механизма. Шайба ударника надета на нижний конец ударника и является упором для нижнего конца боевой пружины.

Спусковой рычаг удерживает ударник во взведенном положении (боевая пружина сжата). Предохранительная чека служит для

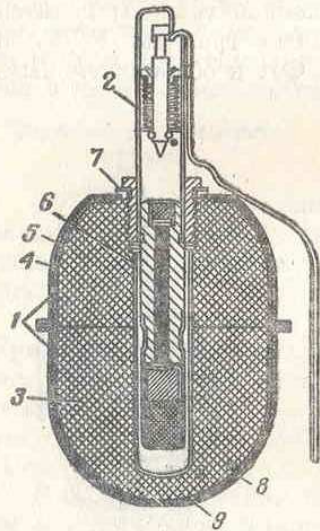
Ручная осколочная граната РГД-5 (рис. 161) состоит из корпуса с трубкой для запала, разрывного заряда и запала.

Разрывной заряд заполняет корпус и служит для разрыва гранаты на осколки.

Запал УЗРГМ — унифицированный запал ручной гранаты модернизированный (рис. 162, а, б) — предназначается для взрыва разрывного заряда. Он состоит из ударного механизма и собственно запала.

Ударный механизм служит для воспламенения капсюля-воспламенителя запала. Он состоит из трубки ударного механизма, соединительной втулки, направляющей шайбы, боевой пружины, ударника, шайбы ударника, спускового рычага и предохранительной чеки с кольцом.

удержания спускового рычага на трубке ударного механизма. Она проходит через отверстия пружины спускового рычага и стенок трубки ударного механизма; для ее выдергивания имеется кольцо.



Рис. 162. Запал гранаты УЗРГМ:

а — общий вид; б — в разрезе;
1 — трубка ударного механизма; 2 — соединительная втулка; 3 — направляющая шайба; 4 — боевая пружина; 5 — ударник; 6 — шайба ударника; 7 — спусковой рычаг; 8 — предохранительная чека; 9 — втулка замедлителя; 10 — замедлитель; 11 — капсюль-воспламенитель; 12 — капсюль-детонатор

Собственно запал предназначен для взрыва разрывного заряда гранаты. Он состоит из втулки замедлителя, капсюля-воспламенителя, замедлителя и капсюля-детонатора.

Втулка замедлителя является основанием для соединения всех деталей запала. В верхней части она имеет резьбу для соединения с трубкой ударного механизма и гнездо для капсюля-воспламенителя, внутри — канал, в котором помещается замедлитель, снаружи — проточку для присоединения гильзы капсюля-детонатора.

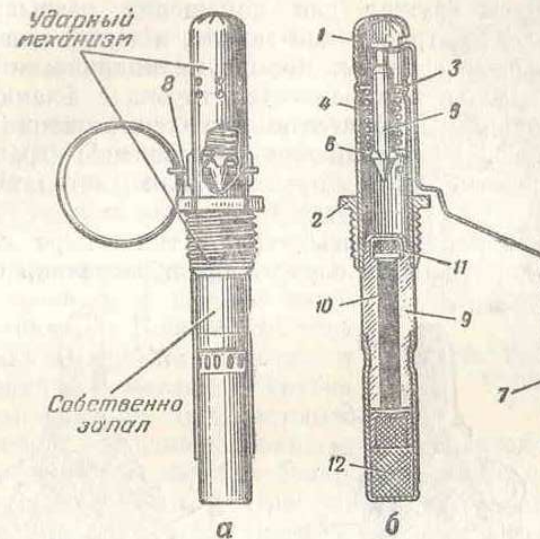
Капсюль-воспламенитель предназначен для воспламенения замедлителя.

Замедлитель передает луч огня от капсюля-воспламенителя к капсюлю-детонатору. Он состоит из запрессованного порохового состава.

Капсюль-детонатор служит для взрыва разрывного заряда гранаты. Он помещается в гильзе, закрепленной на нижней части втулки замедлителя.

Запалы всегда находятся в боевом положении. Разбирать запалы и проверять работу ударного механизма категорически запрещается.

**Особенности устройства
ручной осколочной
гранаты РГ-42**

разрывного заряда и запала.

Корпус гранаты служит для помещения разрывного заряда, металлической ленты, трубки для запала, а также для образования осколков при взрыве гранаты. Корпус цилиндрический, имеет дно и крышку. К крышке прикрепляется трубка с фланцем для присоединения запала к гранате и для герметизации разрывного заряда в корпусе. При хранении и переноске гранаты трубка закрывается пластмассовой пробкой или металлическим колпачком.

Металлическая лента свертывается в три-четыре слоя и помещается внутри корпуса. Она служит для образования осколков при



Рис. 163. Устройство ручной осколочной гранаты РГ-42:

1 — корпус гранаты; 2 — дно корпуса; 3 — металлическая лента; 4 — крышка корпуса; 5 — центральная трубка; 6 — фланец; 7 — разрывной заряд; 8 — запал УЗРГ

Ручная осколочная граната РГ-42 (рис. 163) состоит из корпуса с трубкой для запала, металлической ленты, раз-

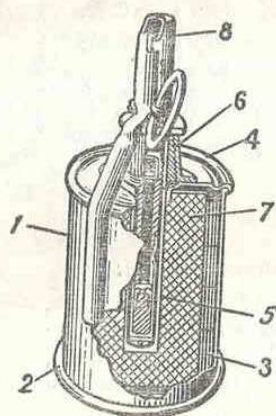

Рис. 164. Устройство ручной осколочной гранаты Ф-1:

1 — корпус; 2 — разрывной заряд; 3 — запал

Ручная осколочная граната Ф-1 (рис. 164) предназначена для поражения живой силы преимущественно в оборонительном бою. Вследствие разлета осколков на значительное расстояние метать ее можно только из-за укрытия, с бронетранспортера или из танка (самоходно-артиллерийской установки).

Граната состоит из корпуса, разрывного заряда и запала.

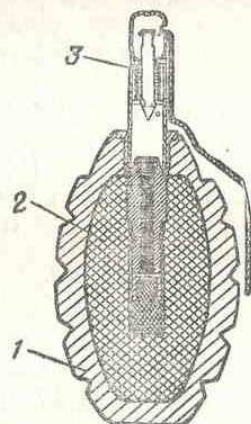
Корпус гранаты чугунный, с продольными и поперечными бо-

роздами, по которым он обычно и разрывается на осколки. В верхней части корпуса имеется нарезное отверстие для ввинчивания запала. При хранении, транспортировке и переноске в него ввертывается пластмассовая пробка.

Назначение и устройство разрывного заряда и запала те же, что и у гранаты РГД-5.

Гранаты переносятся в гранатных сумках (рис. 165). Запалы помещаются в них отдельно от гранат, при этом каждый запал завертывается в бумагу или ветошь.

Перед укладкой в сумку и перед заряданием гранаты и запалы необходимо осматривать. Корпус гранаты не должен иметь глубоких вмятин и глубоко проникшей ржавчины. Трубка запала и запал должны быть чистыми.

без помятостей и ржавчины; концы предохранительной чеки разведены и без трещин на изгибах. Запалами с трещинами и зеленым налетом пользоваться нельзя. При переноске гранаты надо оберегать от толчков, ударов, огня, грязи и сырости. Подмоченные и загрязненные гранаты и запалы необходимо протереть и высушить под наблюдением; нельзя сушить их около огня.

Периодически гранаты и запалы осматриваются. Заряжать гранату (вставлять запал) разрешается только перед ее метанием.

Разбирать боевые гранаты и устранять в них неисправности, переносить гранаты без сумок (подвешенными за кольцо предохранительной чеки), а также трогать неразорвавшиеся гранаты запрещается.



Рис. 165. Гранатная сумка на пояском ремне

ПРИЕМЫ МЕТАНИЯ РУЧНЫХ ОСКОЛОЧНЫХ ГРАНАТ

Метание гранаты складывается из выполнения следующих приемов: изготовления для метания (зарядание гранаты и принятие соответствующего положения) и метания гранаты.

Зарядание гранаты производится по команде «Подготовить гранаты», а в бою, кроме того, и самостоятельно.

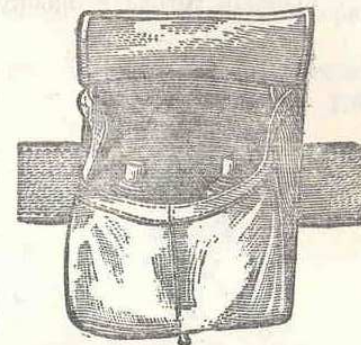
Кажется, простое дело достать гранату из сумки и ввинтить в нее запал. Однако не только в бою под огнем противника, но и на занятиях, особенно ночью, все оказывается гораздо сложнее: то граната застрянет в сумке, то выскользнет из рук запал. Поэтому надо заранее научиться заряжать гранату в считанные секунды, даже не глядя на нее.

Для зарядания необходимо достать гранату левой рукой из сумки, а правой снять металлический колпачок или вывинтить пробку из трубки корпуса (рис. 166, а). Затем обеими руками (держа в ле-

вой руке гранату) извлечь из гнезда сумки и развернуть запал (рис. 166, б). Вставить запал в центральную трубку и ввинтить его до отказа (рис. 166, в).

Граната готова к броску.



Рис. 166. Заряжание ручной осколочной гранаты:
а — вывинчивание пробки; б — доставание запала; в — ввинчивание запала



Рис. 167. Действия перед метанием ручной осколочной гранаты:
а — прижатие спускового рычага к корпусу гранаты; б — разгибание концов предохранительной чеки; в — выдергивание предохранительной чеки

Метание ручных осколочных гранат производится из различных положений: стоя, с колена, лежа, а также в движении из бронетранспортера и в пешем порядке (только наступательных).

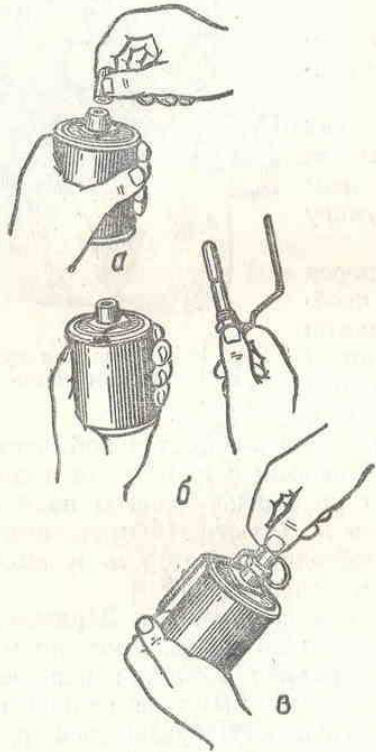
Для метания гранаты выбирается такое место и принимается такое положение, чтобы можно было сделать бросок без помех, т. е. чтобы на пути полета гранаты не было ветвей деревьев, высокой травы, проводов.

Метание гранаты производится по команде «Гранатой — огонь», а в бою, кроме того, и самостоятельно.

Для метания гранаты необходимо взять гранату в руку и пальцами плотно прижать спусковой рычаг к корпусу гранаты (рис. 167, а); продолжая плотно прижимать спусковой рычаг, дру-

гой рукой сжать (выпрямить) концы предохранительной чеки (рис. 167, б); удерживая спусковой рычаг в прижатом положении, выдернуть предохранительную чеку (рис. 167, в); размахнуться и бросить гранату в цель (при метании оборонительной гранаты сразу после броска укрыться).

При метании гранаты стоя с места (рис. 168, а, б, в, г) надо встать лицом к цели; гранату взять в правую, а оружие в левую руку (с учетом индивидуальных особенностей можно гранату брать в левую, а оружие в правую руку); правой ногой сделать шаг назад, согнув ее в колене, и, поворачивая (как бы закручивая) корпус вправо, произвести замах гранатой по дуге вниз и назад; быстро выпрямляя правую ногу и поворачиваясь грудью к цели, метнуть гранату, пронося ее над плечом и выпуская с дополнительным рывком кисти. Тяжесть тела в момент броска перенести на левую ногу, оружие энергично подать назад.

При броске гранаты спусковой рычаг отходит в сторону под действием боевой пружины, которая сообщает энергию ударнику. Ударник своим жалом накальвает капсюль-воспламенитель. Луч огня от капсюля-воспламенителя переходит на замедлитель, воспламеняет его и, пройдя через него, передается капсюлю-детонатору, который, взрываясь, взрывает разрывной заряд гранаты. Корпус гранаты разрывается, и осколки разлетаются в разные стороны.

При метании гранаты с колена надо принять положение для стрельбы с колена, удерживая гранату в правой руке, а оружие —



Рис. 168. Метание гранаты стоя с места:
а, б, в, г — последовательность действий

в левой (рис. 169, а); сделать замах гранатой, отклоняя корпус назад и поворачивая его вправо (рис. 169, б); приподняться и метнуть гранату, пронося ее над плечом и резко наклоняясь в конце движения к левой ноге (рис. 169, в).

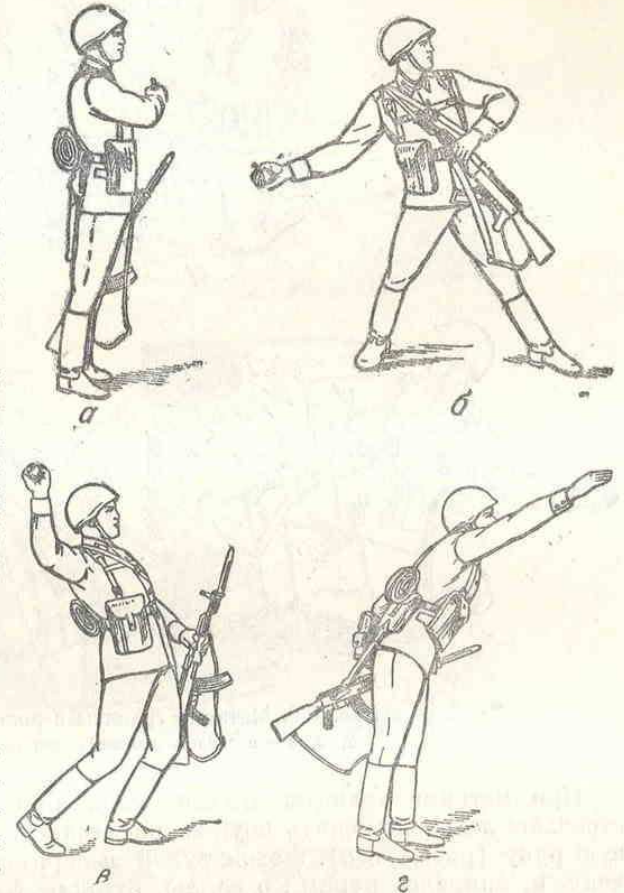

Рис. 169. Метание гранаты с колена:
а, б, в — последовательность действий

При метании гранаты лежа надо принять положение для стрельбы лежа, положить оружие на землю и взять гранату в правую руку (рис. 170, а).левой рукой выдернуть предохранительную чеку и, опираясь руками о землю, оттолкнуться от нее. Отодвигая правую ногу слегка назад, встать на левое колено (не сдвигая его с места) и одновременно произвести замах (рис. 170, б). Выпрямляя правую ногу, поворачиваясь грудью к цели и падая вперед, метнуть гранату в цель (рис. 170, в). Взять оружие и изготoвиться к стрельбе (рис. 170, г).

При метании гранаты в движении шагом или бегом необходимо, удерживая гранату в правой полусогнутой руке, а оружие — в левой, выдернуть предохранительную чеку. Под шаг левой ноги вынести руку с гранатой вперед и вниз (рис. 171, а); на втором шаге (правой ногой) рука продолжает движение по дуге вниз назад

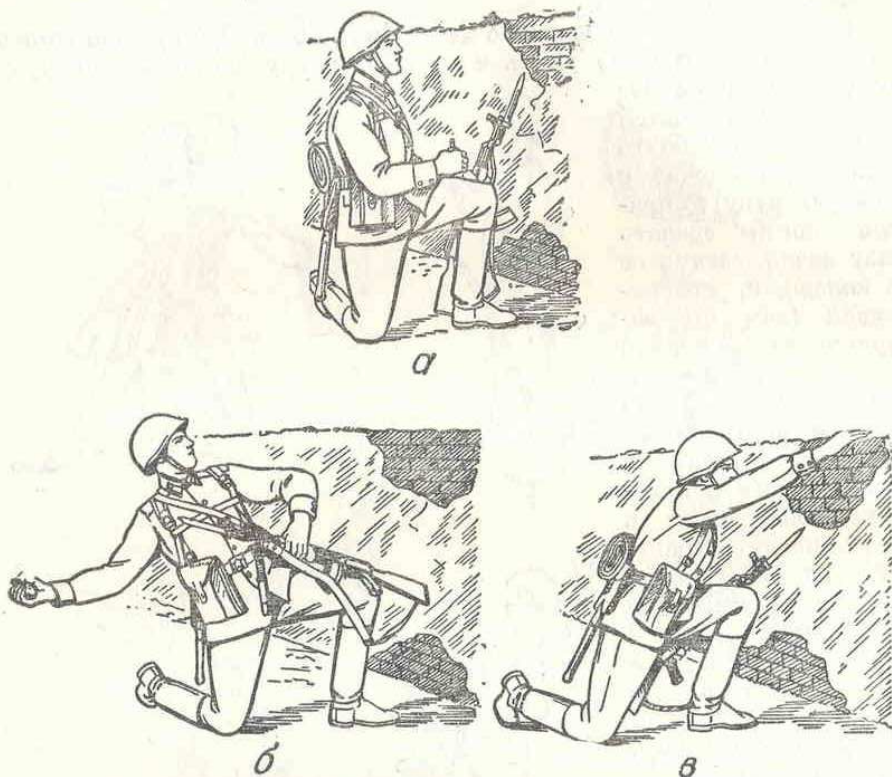

а

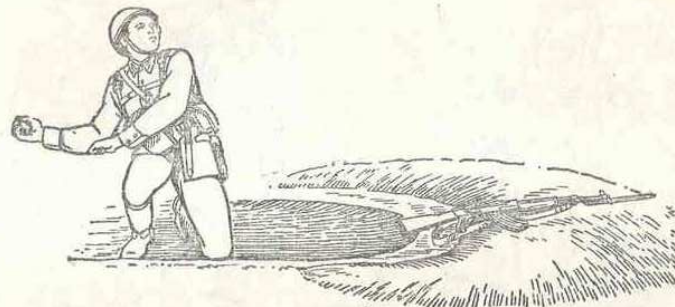

б



в

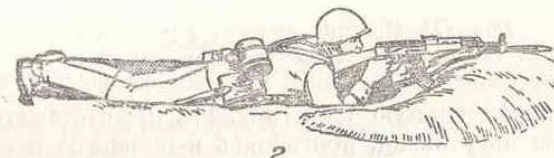

г

Рис. 170. Метание гранаты лежа:
а, б, в, г — последовательность действий

с одновременным поворотом корпуса вправо (рис. 171, б); на третьем шаге, выставив левую ногу по направлению к цели на носок и согнув правую ногу в колене, закончить поворот корпуса и замах рукой (рис. 171, в). Используя скорость движения и вкладывая в

бросок последовательно силу ног, корпуса и руки, метнуть гранату, пронося ее над плечом (рис. 171, *г*).

Для метания гранаты из траншеи или окопа необходимо положить оружие на бруствер, взять гранату в правую руку и вы-



Рис. 171. Метание гранаты в движении:
а, б, в, г — последовательность действий

дернуть предохранительную чеку (рис. 172, *а*); отставить (насколько можно) правую ногу назад, прогибаясь в пояснице и слегка сгибая обе ноги, отвести правую руку с гранатой вверх назад до отказа (рис. 172, *б*); опираясь на левую руку, резко выпрямиться и метнуть гранату в цель (рис. 172, *в*), после чего укрыться в траншее (окопе).

При метании гранат в окна и двери зданий (проломы в стенах, амбразуры), которые относятся к вертикальным целям, метать гранату следует по траектории, приближающейся к прямой линии, направляя гранату с силой прямо в намеченное место. При этом целиться лучше в верхний край цели, так как к концу своего полета

граната теряет скорость и постепенно отклоняется книзу. Выполнять бросок целесообразно стоя с места, с колена или из положения лежа (поднимаясь на колени).

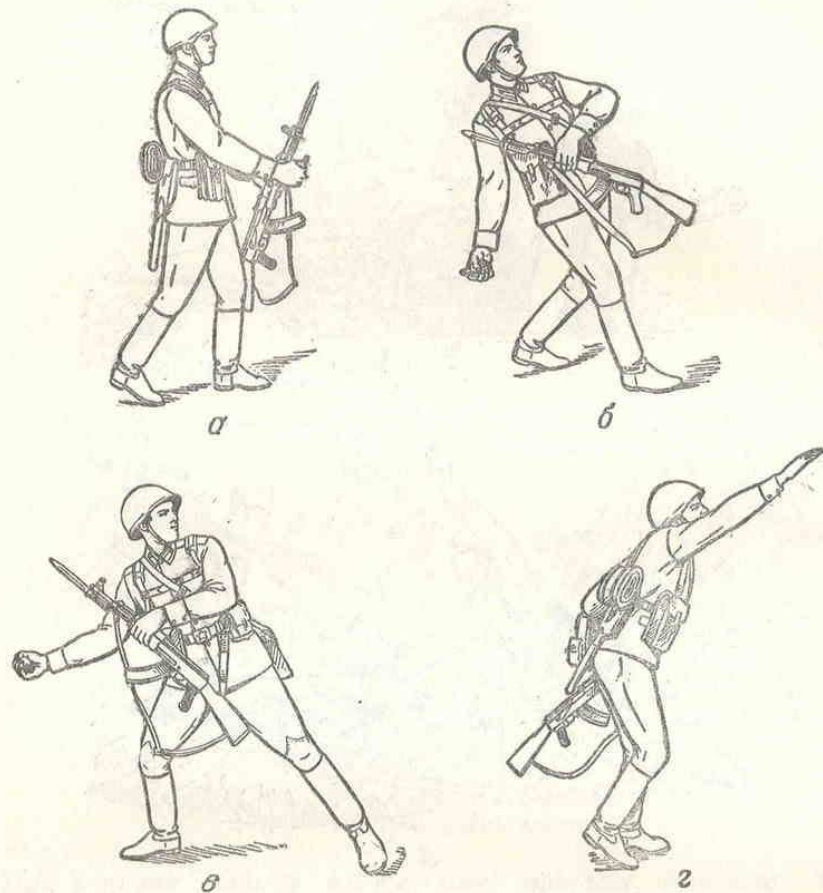
Низко над землей, у самой ее поверхности, зачастую располагаются амбразуры полевых и долговременных оборонительных со-



Рис. 172. Метание гранаты из траншеи (окопа):
а, б, в — последовательность действий

оружий. При метании по ним необходимо стремиться, чтобы граната не только попала в амбразуру, но и разорвалась внутри оборонительного сооружения или по крайней мере поглубже в амбразуре. Для этого надо, чтобы траектория полета гранаты составляла возможно меньший угол с направлением, в котором пробита амбразура. По такой траектории удобнее метать гранату, пригнувшись, опустившись на колени или из положения лежа. Во всех случаях гранату следует посылать сбоку почти параллельно поверхности земли.

Для поражения солдат противника, расположенных в окопе (траншее), нужно метать гранату под углом к горизонту примерно $35-45^\circ$, чтобы граната падала в цель по навесной траектории и меньше откатывалась в сторону.

Вопросы для повторения

1. Назначение и боевые свойства ручных осколочных гранат РГД-5, РГ-42 и Ф-1.
2. Устройство ручной осколочной гранаты РГД-5.
3. Назначение и устройство запала УЗРГМ.
4. Какие особенности имеет устройство ручной осколочной гранаты РГ-42?
5. Особенности устройства ручной осколочной гранаты Ф-1.
6. В какой последовательности производится подготовка ручной осколочной гранаты к метанию?
7. В какой последовательности выполняются приемы метания ручной осколочной гранаты из положения стоя?
8. В чем заключаются особенности метания ручных осколочных гранат в окна, двери зданий и амбразуры долговременных сооружений?

Глава V СТРОЕВАЯ ПОДГОТОВКА

ОБЩИЕ ПОЛОЖЕНИЯ

Строевая подготовка — один из важнейших разделов воинского обучения и воспитания. Она способствует выработке у военнослужащих образцового внешнего вида, подтянутости, ловкости и выносливости, умения быстро и четко выполнять команды командиров в строю, на машине, в движении и в бою.

Строевая подготовка способствует укреплению воинской дисциплины, развивает привычку действовать строго по уставу, усиливает чувство личной ответственности за точное выполнение команд, приказов и распоряжений командиров.

Многолетний опыт боевой подготовки в нашей армии показывает, что для военнослужащего, который всегда опрятно и по форме одет, подтянут, легко и четко выполняет строевые приемы, правильно отдает рапорт, воинскую честь, нормы воинского поведения становятся привычными и необходимыми.

Строевым уставом Вооруженных Сил Союза ССР определены основные положения для действий подразделений в пешем строю и на машинах, обязанности военнослужащих в строю, порядок выполнения ими строевых приемов и отдания воинской чести.

Строй и управление им Для того чтобы знать и успешно выполнять строевые приемы и умело действовать в строю в составе своего отделения, необходимо иметь представление о строе, его элементах, знать порядок выполнения команд, твердо усвоить свои обязанности перед построением и в строю.

Строем называется установленное Уставом размещение военнослужащих, подразделений и частей для их совместных действий.

Шеренга — строй, в котором военнослужащие размещены один возле другого на одной линии (рис. 173).

Фланг — правая и левая оконечности строя. При поворотах строя названия флангов не изменяются.

Фронт — сторона строя, в которую военнослужащие обращены лицом.

Тыльная сторона строя — сторона, противоположная фронту.

Интервал — расстояние по фронту между военнослужащими, подразделениями и частями.

Дистанция — расстояние в глубину между военнослужащими, подразделениями и частями.



Рис. 173. Шеренга

Ширина строя — расстояние между флангами.

Глубина строя — расстояние от первой шеренги (впереди стоящего военнослужащего) до последней шеренги (позади стоящего военнослужащего).

Двухшереножный строй — военнослужащие одной шеренги расположены в затылок военнослужащим другой шеренги на дистанции одного шага (вытянутой руки, наложенной ладонью на плечо впереди стоящего военнослужащего). Шеренги называются первой и второй. При повороте строя название шеренг не изменяется (рис. 174).

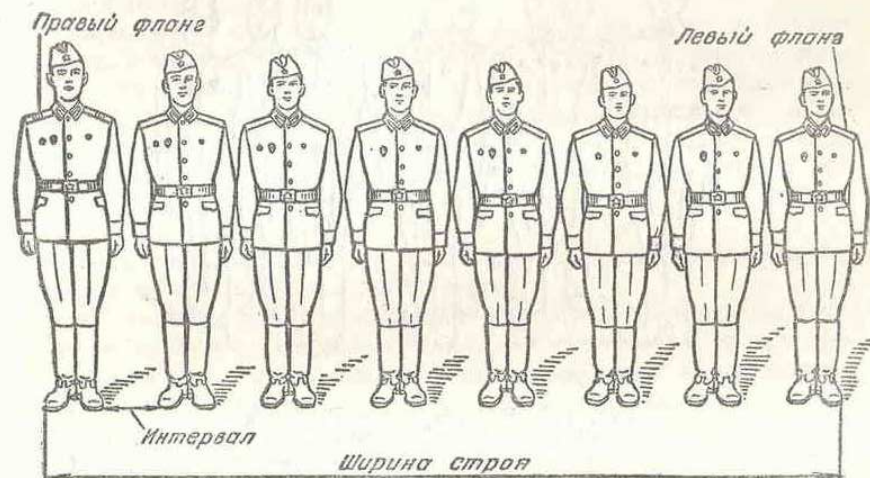
Ряд — военнослужащие, стоящие в двухшереножном строю в затылок один другому. Если за военнослужащим первой шеренги не стоит в затылок военнослужащий второй шеренги, такой ряд называется неполным; последний ряд всегда должен быть полным.

При повороте двухшереножного строя кругом военнослужащий неполного ряда переходит во впереди стоящую шеренгу.

Менее четырех человек всегда строятся в одну шеренгу.

Одношереножный (шеренга) и двухшереножный строи могут быть сомкнутыми или разомкнутыми.

В сомкнутом строю военнослужащие в шеренгах располагаются по фронту один от другого на интервалах, равных ширине ладони между локтями.

В разомкнутом строю военнослужащие в шеренгах расположены по фронту один от другого на интервалах в один шаг или на интервалах, указанных командиром.



Рис. 174. Двухшереножный строй

Колонна (рис. 175) — строй, в котором военнослужащие расположены в затылок один другому, а подразделения — одно за другим. Колонны могут быть по одному, по два, по три, по четыре и более.

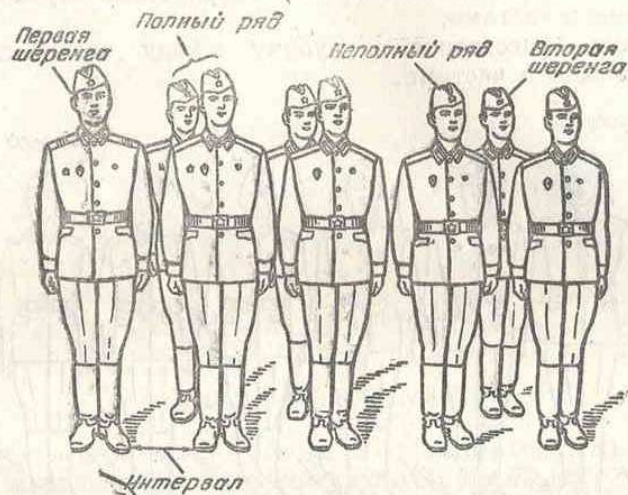

Рис. 175. Строй — колонна по одному

Колонны применяются для построения подразделений и частей в походный или развернутый строй.

Отделение действует в развернутом и походном строю, а в бою — в цепи. В развернутом строю военнослужащие могут быть построены в одну или в две шеренги, а в походном — в колонну по одному или в колонну по два.

Развернутый строй — это такой строй, когда подразделения расположены на одной линии по фронту в одношереножном или в

двухшереножном строю или в линию колонн на интервалах, установленных Уставом или приказом командира.

Развернутый строй применяется для проведения проверок, расчетов, смотров, парадов и в других необходимых случаях.

Походный строй — подразделение построено в колонну или подразделения в колоннах построены одно за другим на дистанциях, установленных Уставом или приказом командира.

Направляющий — военнослужащий (подразделение), двигающийся в указанном ему направлении. По направляющему соблюдают свое движение остальные военнослужащие (подразделения).

Замыкающий — военнослужащий (подразделение), двигающийся последним в колонне.

Для управления строем командиры подают команды и отдают приказания. Команды подаются голосом, сигналами и личным примером или передаются через офицеров, связных и с помощью технических средств связи. Команды и приказания могут также передаваться по колонне: при передвижении на машинах — через старших машин и наблюдателей, а при передвижении в пешем порядке — через командиров подразделений или назначенных наблюдателей.

Команда разделяется на предварительную и исполнительную; могут быть команды только исполнительные.

Предварительная команда подается отчетливо, громко и протяжно, чтобы находящиеся в строю поняли, каких действий от них требует командир. По всякой предварительной команде военнослужащие, находящиеся в строю и вне строя на месте, принимают положение «смирно», а в движении ногу ставят твердо.

Исполнительная команда подается вслед за предварительной, после паузы, громко, отрывисто и энергично.

По исполнительной команде производится немедленное четкое ее выполнение.

Чтобы привлечь внимание подразделения или отдельных военнослужащих, в предварительной команде называется наименование подразделения или звание и фамилия военнослужащего. Например: «Отделение — СТОЙ», «Рядовой Иванов, кру-ГОМ» и т. д.

При подаче команд голос следует соразмерять с протяжением строя, а рапорт отдавать четко, без резкого повышения голоса.

Наряду с предварительными и исполнительными командами, подаваемыми одна за другой с определенной паузой, существуют только исполнительные команды, требующие немедленного выполнения. Например: «ВСТАТЬ», «СМИРНО», «ВОЛЬНО», «ЗАПРАВИТЬСЯ», «ОТСТАВИТЬ». По команде «Отставить» принимается положение, которое было до выполнения приема.

Обязанности солдат перед построением и в строю

Изучение одиночной строевой подготовки начинается с ознакомления военнослужащего с обязанностями перед построением и в строю.

Перед построением солдат (матрос) обязан:

— проверить исправность своего оружия, закрепленной за ним боевой и другой техники, боеприпасов, индивидуальных средств противохимической защиты, шанцевого инструмента, обмундирования и снаряжения;

— аккуратно заправить обмундирование, правильно надеть и пригнать снаряжение, помочь товарищу устранить замеченные недостатки.

В строю он обязан:

— знать свое место, уметь быстро и без суеты занять его; в движении сохранять равнение, установленный интервал и дистанцию; не выходить из строя (машины) без разрешения;

— без разрешения не разговаривать и соблюдать полную тишину; быть внимательным к приказам и командам (сигналам) своего командира, быстро и точно их выполнять, не мешая другим;

— передавать приказание, команды (сигналы) без искажений, громко и внятно.

Вопросы для повторения

1. Что называется строем?
2. Дать определение: фланга, фронта, интервала, дистанции, направляющего, замыкающего.
3. Перечислите обязанности солдат перед построением.
4. Перечислите обязанности солдат в строю.

Что читать по этой теме

Строевой устав Вооруженных Сил Союза ССР. Гл. 1. Общие положения, стр. 7—14.

СТРОЕВЫЕ ПРИЕМЫ И ДВИЖЕНИЕ БЕЗ ОРУЖИЯ

Строевая стойка Одиночная строевая подготовка в системе строевого обучения имеет первостепенное значение. Основная цель ее — научить военнослужащего правильно выполнять все строевые приемы.

Один из важнейших элементов одиночной строевой выучки — обучение солдата строевой стойке, так как это исходное положение и от него зависит правильное и красивое выполнение всех строевых приемов.



Рис. 176. Строевая стойка

Строевая стойка (рис. 176) принимается по команде «СТАНОВИСЬ» или «СМИРНО». По команде «СТАНОВИСЬ» надо быстро стать в строй и стоять прямо, без напряжения, каблуки поставить вместе, а носки развернуть по линии фронта на ширину ступни; ноги в коленях выпрямить, но не напрягать; грудь приподнять, а все тело несколько подать вперед; живот подогнуть; плечи развернуть; руки опустить так, чтобы кисти, обращенные ладонями внутрь, были сбоку и

посредине бедер, а пальцы рук полусогнуты и касались бедра; голову держать высоко и прямо, не выставляя подбородка; смотреть прямо перед собой; быть готовым к немедленному действию.

Существует несколько способов самоконтроля, позволяющих проверить правильность принятия строевой стойки:

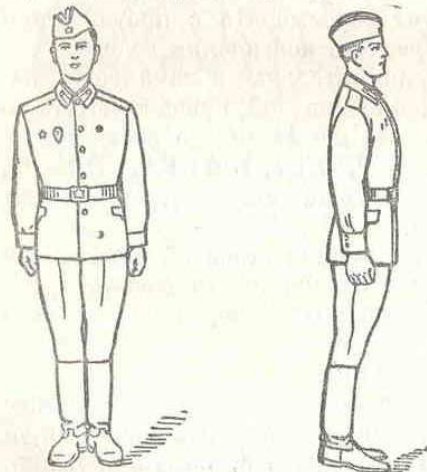
— во-первых, попытаться поднять носки ног; если строевая стойка принята неправильно, корпус тела не был подан несколько вперед, то это легко выполнить; те, кто строевую стойку приняли правильно, носки ног поднять не смогут, не изменяя положения тела;

— во-вторых, попытаться подняться на носки; если легко, не наклоняясь вперед, военнослужащий может выполнить это действие, значит, строевая стойка принята правильно (рис. 177). По команде «СМИРНО» военнослужащие на месте быстро принимают строевую стойку и не шевелятся.

Положение «смирно» на месте принимается и без команды: при отдании и получении приказание, при рапорте и обращении военнослужащих друг к другу, во время исполнения Государственного гимна Советского Союза и гимнов союзных республик, при отдавании чести, а также при подаче команд.

По команде «ВОЛЬНО» стать свободно, ослабить в колене правую или левую ногу, но не сходить с места, не ослаблять внимания и не разговаривать.

Перед командой «ЗАПРАВИТЬСЯ» подается команда «ВОЛЬНО».

По команде «ЗАПРАВИТЬСЯ» разрешается, не оставляя своего места в строю, поправить оружие, обмундирование и снаряжение; можно разговаривать негромко. Выходить из строя можно только с разрешения непосредственного начальника.

Повороты на месте Повороты на месте выполняются по командам: «Напра-ВО», «Полоборота напра-ВО», «Нале-ВО», «Полоборота нале-ВО», «Кру-ГОМ» (рис. 178, 179 и 180).

Повороты направо (на $\frac{1}{4}$ круга), вполборота направо ($\frac{1}{8}$ круга) производятся в сторону правой руки на правом каблуке и на левом носке; повороты налево, вполборота налево, кругом (на $\frac{1}{2}$ круга) — в сторону левой руки на левом каблуке и на правом носке.

Повороты на месте выполняются на два счета: по первому счету повернуться в указанную сторону, сохраняя правильное положение корпуса, как и при строевой стойке, и, не сгибая ног в коленях,



Рис. 177. Самоконтроль при проверке правильности принятия стойки

перенести тяжесть тела на впереди стоящую ногу; по второму счету — кратчайшим путем приставить сзади стоящую ногу так, чтобы каблуки были вместе, а носки развернуть по линии фронта и на ширину ступни.

Для четкого, правильного и красивого выполнения приемов «повороты на месте» необходимо соблюдать следующие правила: при

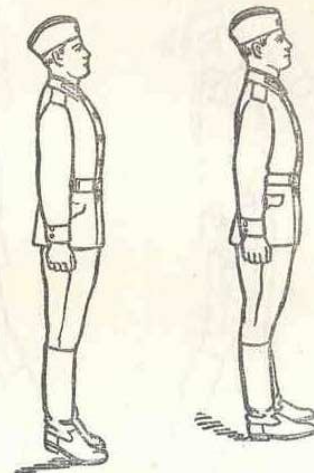

Рис. 178. Поворот «Напра-ВО»



Рис. 179. Поворот «Нале-ВО»

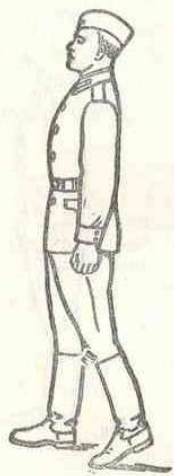

Рис. 180. Поворот «Кру-ГОМ»

повороте резко поворачиваться всем корпусом; выполнять поворот на прямых ногах с развернутой грудью и подобранным животом; не размахивать руками вокруг корпуса при повороте; кратчайшим путем приставлять стоящую сзади ногу к впереди стоящей; после окончания поворота сохранять положение строевой стойки.

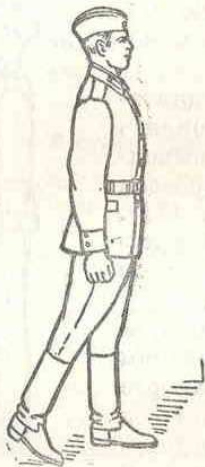
Движение

Движение совершается шагом или бегом.

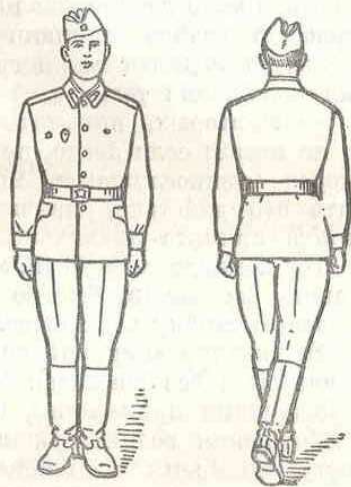
Нормальная скорость движения шагом — 110—120 шагов в минуту; размер шага — 70—80 см. При таком темпе скорость движения равна 5—6 км/час.

Иногда в связи со сложившейся обстановкой военнослужащим приходится двигаться бегом и совершать марш-броски. Нормальная скорость движения бегом 165—180 шагов в минуту, размер шага — 85—90 см.

Шаг бывает строевой и походный.

Строевой шаг применяется при прохождении подразделений торжественным маршем, при отдавании ими чести в движении; при подходе военнослужащего к начальнику и при отходе от него; при выходе из строя и возвращении в строй, а также на строевых занятиях.

Походный шаг применяется во всех остальных случаях,

Движение строевым шагом начинается по команде «Строевым шагом — МАРШ», а движение походным шагом — по команде «Шагом — МАРШ».

По предварительной команде необходимо подать корпус несколько вперед, перенести тяжесть его больше на правую ногу, сохраняя устойчивость; по исполнительной команде «МАРШ» — начинать движение с левой ноги полным шагом.

При движении строевым шагом (рис. 181) ногу с оттянутым вперед носком следует выносить на высоту 15—20 см от земли и ставить ее твердо на всю ступню, отделяя в то же время от земли другую ногу,



Рис. 181. Движение строевым шагом



Рис. 182. Действие рук при движении

Руками, начиная от плеча, производить движение около тела (рис. 182): вперед — сгибая их в локтях так, чтобы кисти поднимались выше пряжки пояса на ширину ладони и на расстояние ладони от тела; назад — до отказа в плечевом суставе. Пальцы рук полусогнуты. В движении голову и корпус держать прямо, смотреть перед собой.

При движении походным шагом ногу выносить свободно, не оттягивая носка, и ставить ее на землю, как при обычной ходьбе; движение рук свободное,

При движении походным шагом по команде «СМИРНО» перейти на строевой шаг, а при движении строевым шагом по команде «ВОЛЬНО» — идти походным шагом.

Движение бегом начинается по команде «Бегом — МАРШ».

При движении с места по предварительной команде «Бегом» корпус слегка подать вперед, руки полусогнуть, отведя локти несколько назад; по исполнительной команде «МАРШ» начать бег с левой ноги, руками производить свободное движение вперед и назад в такт бега.



Рис. 183. Шаг на месте

Для перехода в движении с шага на бег подается команда «Бегом — МАРШ». По предварительной команде руки надо полусогнуть, отводя локти несколько назад. Исполнительная команда подается одновременно с постановкой левой ноги на землю. По этой команде правой ногой сделать шаг и с левой ноги начать движение бегом.

Для перехода с бега на шаг подается команда «Шагом — МАРШ». Исполнительная команда «МАРШ» подается одновременно с постановкой правой ноги на землю. По этой команде надо сделать еще два шага бегом и с левой ноги начать движение шагом.

При необходимости перейти с движения шагом (бегом) к шагу (бегу) на месте подается отрывисто и четко команда «НА МЕСТЕ». Обозначение шага (бега) на месте производится по команде «На месте, шагом (бегом) — МАРШ».

Шаг на месте обозначается подниманием и опусканием ног, начиная с левой ноги. При этом ногу следует поднимать на 15—20 см от земли и ставить ее на землю с передней части ступни на весь след (при беге — на переднюю часть ступни); руками производить движение в такт шага (рис. 183).

Для продолжения движения подается команда «ПРЯМО», одновременно с постановкой левой ноги на землю. По этой команде нужно сделать правой ногой еще один шаг на месте и с левой ноги начать движение полным шагом (бегом).

Для изменения скорости движения подаются команды: «ШИРЕ ШАГ», «КОРОЧЕ ШАГ», «ЧАЩЕ ШАГ», «РЕ-ЖЕ», «ПОЛ-ШАГА», «ПОЛНЫЙ ШАГ».

Движение прекращается по команде «СТОЙ», например: «Рядовой Сидоров — СТОЙ». По исполнительной команде, подаваемой одновременно с постановкой на землю правой или левой ноги, сделать еще один шаг и, приставив ногу, принять положение «смирно».

Повороты в движении Для поворота направо и влоборота направо в движении подается команда «Напра-ВО», «Полоборота напра-ВО». Исполнительная команда подается одновременно с постановкой правой ноги на землю. По этой

команде необходимо сделать шаг с левой ноги, перенести на нее тяжесть тела, резко повернуться на носке левой ноги, одновременно с поворотом вынести правую ногу вперед и продолжать движение в новом направлении (рис. 184).



Рис. 184. Повороты в движении

Для поворота налево и вполборота налево подаются команды «Нале-ВО», «Полоборота нале-ВО». Исполнительная команда подается одновременно с постановкой на землю левой ноги. По этой команде с правой ноги необходимо сделать еще шаг, повернуться на носке правой ноги, одновременно с поворотом вынести левую ногу вперед и продолжать движение в новом направлении.

Для поворота кругом (рис. 185) подается команда «Кругом — МАРШ». Исполнительная команда подается одновременно с постановкой на землю правой ноги. По этой команде сделать еще один шаг левой ногой (по счету раз), вынести правую ногу на полшага вперед и несколько влево и, резко повернувшись в сторону левой руки на носках обеих ног (по счету два), продолжать движение с левой ноги в новом направлении (по счету три).

При поворотах движение руками производить в такт шага,

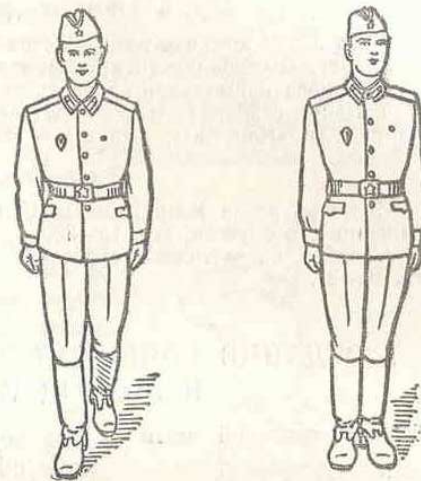

Рис. 185. Повороты кругом в движении

Вопросы для повторения

1. По какой команде принимается строевая стойка и как она выполняется?
2. Каковы особенности проверки правильности принятия строевой стойки?
3. Какова нормальная скорость движения шагом и бегом?
4. Какие особенности отличают подачу команд при поворотах в движении «Напра-ВО», «Нале-ВО», «Кругом — МАРШ» и как они выполняются?

Что читать по этой теме

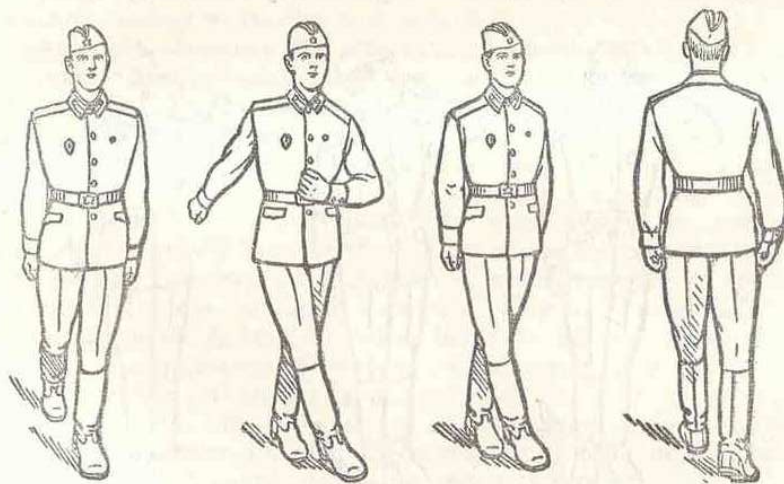
Строевой устав Вооруженных Сил Союза ССР, Гл. 2. Строевые приемы и движение без оружия, стр. 15—23.

Пособие по методике строевой подготовки. М., Воениздат, 1968. Гл. 2, стр. 10—21.

ОТДАНИЕ ВОИНСКОЙ ЧЕСТИ, ВЫХОД ИЗ СТРОЯ И ПОДХОД К НАЧАЛЬНИКУ

Отдание воинской чести Все военнослужащие при встрече (обгоне) обязаны отдавать друг другу честь, соблюдая правила, установленные Строевым уставом. Подчиненные и младшие по званию отдают честь первыми.

Отдание воинской чести военнослужащими друг другу является признаком высокой дисциплинированности и исполнительности наших воинов. Отдавая воинскую честь своим начальникам и старшим, подчиненные и младшие по воинскому званию подчеркивают свое уважение к ним, готовность в любое время выполнить приказ старших начальников.

Честь отдается молოდцевато, с точным соблюдением правил строевой стойки и движения.

Для отдания чести на месте вне строя без головного убора нужно за пять-шесть шагов до начальника повернуться в его сторону, стать «смирно» и смотреть ему в лицо, поворачивая



Рис. 186. Отдание чести на месте вне строя

вслед за ним голову. Если головной убор надет, то, кроме того, приложить правую руку к головному убору так, чтобы пальцы были вместе, ладонь прямая, средний палец касался нижнего края головного убора (у козырька), а локоть был на линии и высоте плеча (рис. 186). При повороте головы в сторону начальника рука остается в прежнем положении. Когда начальник минует отдающего честь, голову поставить прямо и одновременно с этим опустить руку.

Для отдания чести в движении вне строя без головного убора необходимо за пять-шесть шагов до начальника одновременно с постановкой ноги на землю прекратить движение руками, повернуть голову в сторону начальника и, продолжая движение, смотреть ему в лицо. Пройдя начальника, голову поставить прямо и возобновить движение руками.

При надетом головном уборе одновременно с постановкой ноги на землю повернуть голову и приложить правую руку к головному убору, левую руку держать неподвижно у бедра (рис. 187). Пройдя начальника, одновременно с постановкой ноги на землю голову поставить прямо и правую руку опустить.

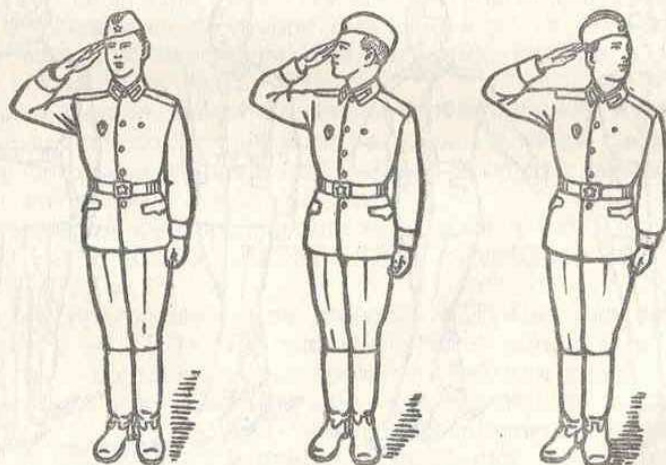
При обгоне начальника честь отдавать с первым шагом обгона. Со вторым шагом голову поставить прямо и правую руку опустить.

Если у военнослужащего руки заняты ношей, то честь отдается поворотом головы в сторону начальника.

Одиночные военнослужащие, едущие на машинах, отдают честь, не вставая, прикладывая правую руку к головному убору.

Водители боевых, транспортных и других машин при управлении машинами чести не отдают.

Выход из строя и подход к начальнику Для выхода военнослужащего из строя подается команда, например: «Рядовой Иванов. Ко мне (бегом ко мне)», или, например: «Рядовой Иванов. Выйти из строя на пять шагов». Военнослужащий, услышав свою фамилию, отвечает: «Я», а по команде о выходе (вызове) из строя отвечает: «Есть». По первой команде военнослужащий, сделав один-два шага от первой шеренги прямо, на ходу поворачивается в сторону начальника, кратчайшим путем строевым шагом подходит или подбегает к нему и докладывает о прибытии. По второй команде он строевым шагом выходит из строя на указанное количество шагов, считая от первой шеренги, останавливается и поворачивается лицом к строю.

При выходе из второй шеренги военнослужащий слегка накладывает левую руку на плечо впереди стоящего военнослужа-



Рис. 187. Отдание чести в движении вне строя

щего. Впереди стоящий делает шаг вперед и, не приставляя правой ноги, шаг в правую сторону, пропускает выходящего из строя военнослужащего, а затем становится обратно на свое место.

При выходе военнослужащего из впереди стоящей шеренги его место занимает стоящий за ним военнослужащий.

Из строя колонны по два, по три (по четыре) военнослужащий выходит в сторону ближайшего фланга, делая предварительно поворот направо (налево). Стоящий рядом военнослужащий делает шаг правой (левой) ногой в сторону, не приставляя левой (правой) ноги, и затем — шаг назад, пропускает выходящего из строя военнослужащего и становится обратно на свое место.

Возвращение военнослужащего в строй производится по команде, например: «Рядовой Иванов. Стать в строй». По этой команде военнослужащий, если он без оружия, в головном уборе, прикладывает руку к головному убору, отвечает: «Есть», поворачивается в сторону движения с первым шагом (с постановкой левой ноги на землю), опускает руку и, двигаясь строевым шагом, становится на свое место в строю.

При подходе к начальнику вне строя военнослужащий за пять-шесть шагов до него обязан перейти на строевой шаг, за два-три шага остановиться и одновременно с приставлением ноги приложить правую руку к головному убору, после чего доложить, например: «Товарищ лейтенант, рядовой Сидоров по вашему приказанию прибыл». По окончании доклада руку резко опустить.

Получив разрешение идти, военнослужащий прикладывает правую руку к головному убору, отвечает: «Есть», поворачивается в сторону движения, с первым шагом (с постановкой левой ноги на землю) опускает руку и, сделав три-четыре шага строевым, продолжает движение походным шагом.

Вопросы для повторения

1. Какие существуют способы отдания воинской чести и чем они различаются?
2. В чем заключаются особенности выхода военнослужащего из второй шеренги двухшереножного строя?
3. Как подходит (и отходит) военнослужащий к начальнику вне строя?

Что читать по этой теме

Строевой устав Вооруженных Сил Союза ССР. Гл. 4. Отдание воинской чести, выход из строя и подход к начальнику. (Отдание чести на месте и в движении без оружия. Выход из строя и подход к начальнику), стр. 41—43, 45—47.

Пособие по методике строевой подготовки. М., Воениздат, 1968. Отдание воинской чести, стр. 22—32.

СТРОИ ОТДЕЛЕНИЯ

Развернутый строй отделения

В одношереножный (двухшереножный) строй (рис. 188 и 189) отделение строится по команде «Отделение, в одну шеренгу (в две шеренги) — СТАНОВИСЬ». По этой команде отделение выстраивается влево от

командира на установленных Уставом интервалах (равные ширине ладони между локтями) и дистанциях (одного шага или вытянутой руки); при этом носки сапог должны быть на одной прямой линии.

При необходимости выравнивать отделение на месте подается команда «РАВНЯЙСЬ» или «Налево — РАВНЯЙСЬ». По команде «Равняйсь» все, кроме правофлангового, поворачивают голову на-



Рис. 188. Развернутый строй отделения — одношереножный



Рис. 189. Развернутый строй отделения — двухшереножный

право (правое ухо выше левого, подбородок приподнят) и выравниваются так, чтобы каждый видел грудь четвертого человека, считая себя первым. По команде «Налево — РАВНЯЙСЬ» все, кроме левофлангового, голову поворачивают налево (левое ухо выше правого, подбородок приподнят).

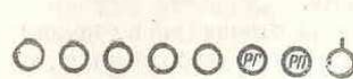
По окончании выравнивания подается команда «СМИРНО», по которой все военнослужащие быстро ставят голову прямо.

Для перестроения отделения из одной шеренги в две предварительно производится расчет на первый и второй по команде «Отделение, на первый и второй — РАССЧИТАЙСЬ». Расчет начинается с правого фланга. Каждый военнослужащий называет свой номер, быстро поворачивая голову к стоящему слева от него, и быстро ставит ее прямо; левофланговую голову не поворачивает.

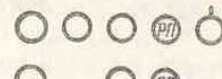
Таким же образом производится расчет по общей нумерации, для чего подается команда «Отделение, по порядку — РАССЧИТАЙСЬ».

В двухшереножном строю левофланговой второй шеренги по окончании расчета строя по общей нумерации добавляет: «Полный» или «Неполный», имея в виду ряд.

Перестроение отделения на месте из одной шеренги в две производится по команде «Отделение, в две шеренги — СТРОИСЯ». По исполнительной команде вторые номера по первому счету делают с левой ноги шаг назад; по второму счету, не приставляя правой ноги, делают шаг вправо, чтобы стать в затылок первым номерам; с третьим счетом приставляют левую ногу к правой.

Походный строй отделения может быть колонна по одному или колонна по два (рис. 190).

Построение отделения в колонну по одному (по два) на месте производится по команде «Отделение, в колонну по одному (по два) — СТАНОВИСЬ». Подав команду, командир отделения становится в положение «смирно», лицом в сторону движения, отделение выстраивается в затылок за ним на дистанции одного шага или вытянутой руки.

Из колонны по одному в колонну по два отделение перестраивает-

вается по команде «Отделение, в колонну по два, шагом — МАРШ» (на ходу «МАРШ»). По исполнительной команде командир отделения (головной) идет вполшага, вторые номера, выходя вправо, в такт шага занимают свои места в колонне. Отделение двигается вполшага до команды «ПРЯМО» или «Отделение — СТОЙ».



Рис. 190. Походный строй отделения:

а — колонна по одному;
б — колонна по два

Перестроение отделения из колонны по два в колонну по одному производится по команде «Отделение, в колонну по одному, шагом — МАРШ» (на ходу — «МАРШ»). По исполнительной команде командир отделения (головной) идет полным шагом, а остальные — вполшага; по мере освобождения места вторые номера в такт шага заходят в затылок первым и продолжают движение полным шагом.

Для перемены направления движения колонны подаются команды:

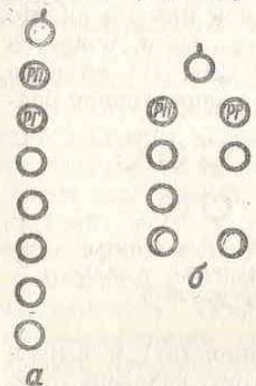
— «Отделение, правое (левое) плечо вперед — МАРШ»; головной (головные) заходит налево (направо) до команды «ПРЯМО», остальные следуют за ним;
— «Отделение, за мной — МАРШ (бегом — МАРШ)»; отделение следует за командиром;

— «Отделение, кругом — МАРШ»; отделение одновременно поворачивается кругом по правилам, указанным для поворотов в движении.



Рис. 191. Боевой порядок отделения — цепь

На поле боя, при действиях в пешем порядке, отделение действует в цепи, с интервалами между солдатами в 6—8 м (8—12 шагов). Цепь наиболее удобна для управления отделением (рис. 191).

Передвижение солдат в цепи отделения может совершаться шагом, бегом, перебежками или переползанием, по одному или одновременно всем отделением.

Отдание чести в строю на месте и в движении Для отдания чести в строю на месте, когда начальник подойдет на 20—25 шагов, командир отделения командует: «Отделение, СМІРНО, равнение на-ПРАВО (на-ЛЕВО, на СРЕДИНУ)».

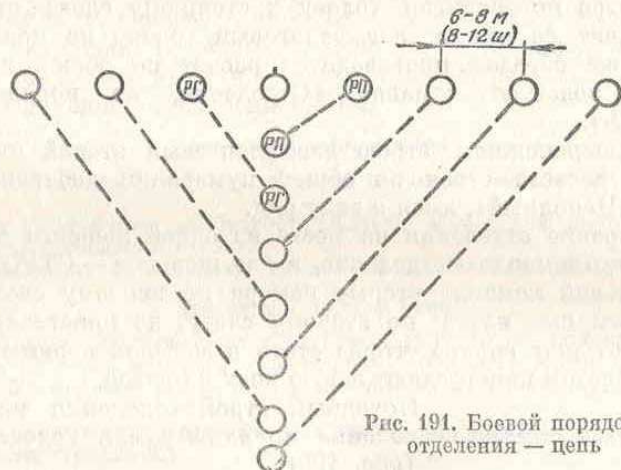
Военнослужащие отделения принимают положение «смирно», одновременно поворачивают голову направо (налево) и провожают начальника взглядом, поворачивая за ним голову.

При подходе начальника с тыльной стороны строя командир отделения поворачивает отделение кругом, а затем подает команду для отдания чести.

Подав команду для отдания чести, командир отделения прикладывает руку к головному убору, подходит строевым шагом к начальнику, за два-три шага до него останавливается и рапортует, например: «Товарищ капитан, второе отделение занимается тем-то. Командир отделения сержант Павлов».

По прохождении начальника или по команде «Вольно» командир отделения командует: «ВОЛЬНО» — и опускает руку, после чего военнослужащие принимают положение «вольно».

Если начальник обратится к военнослужащему, находящемуся в строю, по воинскому званию и фамилии, то он отвечает: «Я», а при обращении только по воинскому званию военнослужащий в ответ называет свое звание и фамилию. При этом рука к головному убору не прикладывается.

Для отдания чести в строю в движении за 20—25 шагов до начальника командир отделения командует: «Отделение, СМІРНО, равнение на-ПРАВО (на-ЛЕВО)». По команде «Смирно» все военнослужащие переходят на строевой шаг, а по команде «Равнение направо (налево)» одновременно поворачивают голову в сторону начальника и прекращают движение руками. Командир отделения прикладывает руку к головному убору.

По прохождении начальника или по его команде «Вольно» командир отделения командует: «ВОЛЬНО», опускает руку от головного убора, и отделение продолжает движение походным шагом.

На приветствие начальника в звании лейтенант «Здравствуйте, товарищи» отделение громко, ясно, согласованно отвечает: «Здравия желаем, товарищ лейтенант». Ответ начинается с постановкой левой ноги на землю, каждое последующее слово произносится с постановкой на землю другой ноги.

Вопросы для повторения

1. Перечислите строй отделения.
2. Каковы особенности построения отделения в одношереножном (двухшереножном) строю?
3. Как происходит перестроение отделения из колонны по одному в колонну по два?

Что читать по этой теме

Строевой устав Вооруженных Сил Союза ССР. Гл. 6. Строй отделения. (Развернутый строй. Походный строй. Отдание чести в строю на месте и в движении), стр. 54—64.

Пособие по методике строевой подготовки. М., Воениздат, 1968. Гл. 5. Строевое слаживание отделения, стр. 64—76.

Глава VI

ВОЕННАЯ ТОПОГРАФИЯ

ОБЩИЕ ПОЛОЖЕНИЯ

Топография — это наука, подробно изучающая земную поверхность в геометрическом отношении, а также способы ее изображения на бумаге в виде планов и карт. Топография дает точные данные о форме и расположении неровностей отдельных участков земной поверхности, о расположении на ней различных естественных и искусственных объектов (реки, леса, дороги, населенные пункты и т. п.); она изучает также некоторые качественные характеристики земной поверхности.

Слово «топография» произошло от двух греческих: тоπος — место и графо — пишу, т. е. описание местности.

Военная топография является специальной военной дисциплиной. Она рассматривает способы изучения местности, ориентирование на ней и другие вопросы, связанные с оценкой и использованием местности в интересах боевых действий войск, учит использованию топографических карт и аэроснимков при выполнении различных боевых задач.

При действиях на разнообразной местности солдат вынужден нередко сам определить направление движения, точно указать положение цели или свое местоположение, найти указанный ему пункт и путь движения к нему на незнакомой или малознакомой местности. Для решения этих задач и обеспечения умелых действий на поле боя солдат должен усвоить простейшие сведения по военной топографии.

ОРИЕНТИРОВАНИЕ НА МЕСТНОСТИ

Общие понятия об ориентировании Умение правильно ориентироваться имеет большое значение для успешного выполнения различных боевых задач (при действиях в разведке, проведении поиска, ведении наблюдения и т. п.). Незнание при-

мов ориентирования, потеря ориентировки могут привести к срыву выполнения поставленной задачи, а также к тяжелым потерям в живой силе и технике. Поэтому для успешных действий на поле боя каждый воин должен не только в совершенстве владеть оружием, но и уметь хорошо ориентироваться на местности.

Слово «ориентироваться» происходит от латинского слова *oriens*, что значит «восток». И это не случайно. Восток с древнейших времен считался важной стороной: отсюда появлялось солнце — источник света и тепла на земле. На восток молились, его почитали.

Ориентироваться на местности — это значит найти направление на стороны горизонта (страны света) — север, юг, запад, восток; определить свое местоположение относительно окружающих местных предметов, форм рельефа; найти нужное направление движения и выдержать это направление в пути.

Ориентироваться на местности можно различными способами: по карте, компасу, небесным светилам, местным признакам.

В практике обучения войск и в боевой обстановке применяется топографическое и тактическое ориентирование.

При топографическом ориентировании определяют стороны горизонта и свое местоположение относительно окружающих местных предметов и форм рельефа.

Тактическое ориентирование заключается в определении своего местоположения на поле боя относительно своих войск и войск противника, в знании данных о действиях противника, а также боевой задачи (своей и своего подразделения).

Для целеуказания, определения своего местоположения и определения направлений при ориентировании используются ориентиры.

Ориентирами называются хорошо заметные местные предметы (например, труба, отдельное дерево, перекресток дорог) и неровности земной поверхности (гора, холм и др.).

Ориентир должен резко отличаться от других объектов местности, находящаяся вблизи него, формой, размером или окраской, чтобы он бросался в глаза при первом взгляде на местность.

При действиях в почных условиях засветло выбирают такие ориентиры, которые будут видны и в темноте (например, ориентиры, расположенные на возвышенных местах и видимые на фоне неба).

Выбранные ориентиры нумеруются справа налево и по рубежам от себя в сторону противника. Для удобства запоминания кроме номера ориентиру дается наименование, соответствующее его внешним отличительным признакам, например «Зеленый куст», «Высота плоская».

Для указания своего местоположения относительно ориентиров нужно назвать, в каком направлении и на каком расстоянии от них находишься. Например: «Нахожусь у поворота дороги. Прямо передо мной в 1000 м — труба, вправо 500 м — отдельное дерево». При указании цели относительно ориентира называют ближайший

к ней ориентир и сообщают, где относительно него находится цель. Например: «Ориентир второй — вышка, влево три пальца, дальше 150 м — миномет». Для взаимопонимания нужно, чтобы местоположение, вид и наименование ориентиров были хорошо известны указывающему и принимающему цель.

Изучение и запоминание местности надо всегда начинать с выбора вокруг себя трех-четырех наиболее приметных ориентиров. Следует хорошо запомнить их внешний вид и взаимное расположение. В дальнейшем ориентирами следует пользоваться как маяками, по которым, когда это нужно, определяют и проверяют свое местоположение или находят путь при движении в нужном направлении.

Способы определения сторон горизонта

Стороны горизонта на местности определяются по компасу, по небесным светилам и по местным признакам. Наиболее распространен способ определения сторон горизонта с помощью компаса. В Советской Армии широко применяется компас Адрианова (рис. 192). Он состоит из круглой коробки, внутри которой на острие стальной иглы подвешена магнитная стрелка (основная



Рис. 192. Компас Адрианова

часть компаса). Магнитная стрелка имеет свойство сохранять свое направление с юга на север. Для измерения углов и направлений в коробке помещено кольцо с 120 делениями (лимб), на котором нанесены два ряда цифр. Один ряд цифр, находящийся непосредственно над делениями (у внутреннего обреза кольца), дан в градусной мере; каждое деление равно 3° . Надписи даны по ходу часовой стрелки через 15° (через пять делений шкалы): 0° , 15° , 30° , 45° , 60° и т. д. Другой ряд цифр (у внешнего обреза кольца) означает деления угломера (артиллерийские деления). Эти надписи идут против хода часовой стрелки от 0 до 600 и нанесены через

50 делений угломера (через каждые 10 делений шкалы): 0, 50, 100 и т. д. Каждое деление шкалы равно 50 малым делениям угломера (0-50); два деления шкалы (6°) составляют одно большое деление угломера (1-00). Сверху коробки укреплена вращающаяся стеклянная крышка с прорезью и мушкой для визирования в любом направлении, причем мушка всегда направляется в сторону наблюдаемого предмета. На внутренней стенке крышки (напротив прорези и мушки) укреплены указатели для отсчета по лимбу.

Для предохранения острия иглы от быстрого изнашивания стрелка компаса в нерабочем состоянии прижимается к стеклянной крышке тормозом.

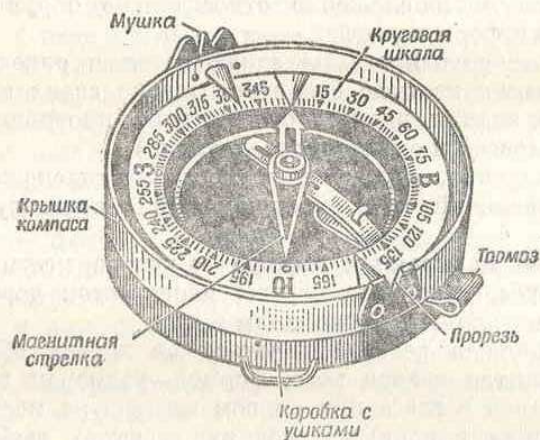
Северный конец магнитной стрелки, указатели для отсчетов и деления, соответствующие 0° , 90° , 180° , 270° , покрыты светящимся в темноте составом.

Проверка пригодности компаса к работе заключается в проверке чувствительности его стрелки. Для этого компас кладут на горизонтальную поверхность, отпускают тормоз, дают стрелке успокоиться и замечают отсчет, против которого остановился ее северный конец. Затем несколько раз каким-либо подручным металлическим предметом (иглой, лезвием ножа) выводит стрелку из спокойного состояния. Если стрелка после каждого смещения будет останавливаться точно против ранее замеченного деления, то компас исправен и пригоден к работе.

Для определения сторон горизонта с помощью компаса нужно отпустить тормоз, компас установить горизонтально и поворачивать так, чтобы северный конец магнитной стрелки оказался против нулевого деления шкалы. В этом положении компаса буквы «В», «Ю», «З» укажут направления на восток, юг и запад, а нулевое деление шкалы (северный конец магнитной стрелки) — направление на север. Чтобы не повторять этого действия на одной и той же точке стояния, нужно заметить в направлениях на стороны горизонта ориентиры и использовать их по мере необходимости.

При отсутствии компаса стороны горизонта можно определить по небесным светилам: днем — по Солнцу, ночью — по Полярной звезде и Луне.

Определение сторон горизонта по Солнцу производится наиболее быстро, но результат получается приближенный. В полдень, в 13 часов¹, Солнце находится на юге. В этот момент тени от предметов бывают самыми короткими и направлены на север.

В 7 часов утра Солнце бывает на востоке, тени направлены на запад. К 19 часам Солнце переместится на запад, тени в это время будут направлены на восток. Для нахождения линии север — юг в другие часы дня нужно вводить соответствующую поправку из

¹ С 16 июля 1930 года правительственным декретом часы в СССР переведены на 1 час вперед по сравнению с Солнечным временем. Это время принято называть декретным. Поэтому полдень у нас наступает не в 12, а в 13 часов.

расчета, что за каждый час видимый путь Солнца по небосводу составит примерно 15° .

Стороны горизонта можно определить по Солнцу и часам. Для этого нужно часы установить горизонтально и повернуть их так,



Рис. 193. Определение сторон горизонта по Солнцу и часам

чтобы часовая стрелка своим острием была направлена в сторону Солнца (минутная стрелка не учитывается). Прямая, делящая пополам угол между часовой стрелкой и направлением на цифру 1 циферблата, укажет направление на юг.

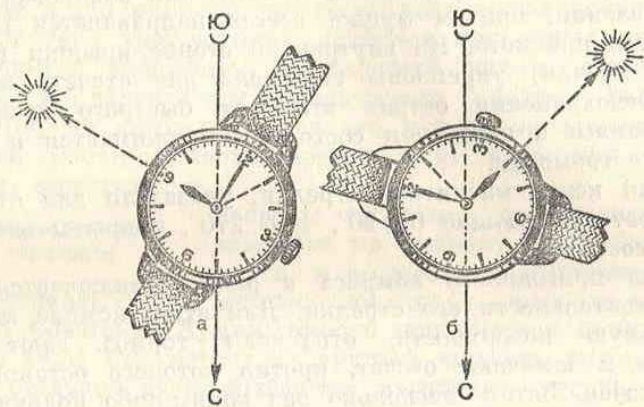

Рис. 194. Отыскание Полярной звезды

Зная направление на юг, легко определить все остальные стороны горизонта. При этом надо помнить правило: до полудня делить пополам дугу (угол) на циферблате, которую часовая стрелка должна пройти до 12 часов (рис. 193, а), а после полудня — дугу, которую она прошла после 12 часов (рис. 193, б).

Ночью при ясном небе стороны горизонта определяются по Полярной звезде, которая всегда находится в направлении на север. Ее легко находят по созвездию Большой Медведицы. Для этого мысленно продолжают прямую, проходящую через две крайние звезды «Ковша» (α , β), и откладывают на ней расстояние, равное пятикратному видимому расстоянию между этими двумя звездами; в конце этого расстояния видна звезда — это и есть Полярная (рис. 194). Если ночью не будет видно Большой Медведицы и Полярной звезды, но видна Луна, то стороны горизонта можно определить по Луне. Этот способ менее точен, чем определение по Полярной звезде.

Более просто стороны горизонта определяются в полнолуние, когда виден весь диск Луны. В полнолуние Луна находится против Солнца. Это значит, что в полночь, т. е. в 1 час ночи, она бывает на юге, в 7 часов — на западе, в 19 часов — на востоке.

Определение сторон горизонта по местным признакам менее надежно, чем определение описанными выше способами. Поэтому пользоваться этим способом следует в случаях, когда нет компаса или нельзя определить направления на стороны горизонта по небесным светилам и компасу при наличии магнитных аномалий.

Полезно запомнить наиболее часто встречающиеся местные признаки, по которым можно приблизительно определить стороны горизонта. Кора на многих деревьях грубее на северной стороне и тоньше, эластичнее (у березы светлее) на южной стороне. Мох и лишайники покрывают стволы деревьев и камни с северной стороны.

В жаркую погоду на деревьях хвойных пород смола более обильно накапливается с южной стороны. Муравейники располагаются с южной стороны деревьев, пней и кустов. Южный скат муравейников более пологий, чем северный. Ягоды и фрукты раньше приобретают окраску зрелости с южной стороны. Снег быстрее подтаивает на южных склонах (в результате подтаивания на снегу образуются зазубрины «шипы», направленные на юг). Алтари православных церквей, часовен и лютеранских кирок обращены на восток, а главные входы расположены с западной стороны.

Почти на любой местности всегда можно найти и другие признаки местных предметов, по которым можно определить приблизительно стороны горизонта. Для этого нужно изучать окружающую местность и чаще присматриваться к повседневным явлениям природы. Это способствует приобретению опыта и развитию наблюдательности, что очень важно для ориентирования.

Вопросы для повторения

1. Что изучает военная топография?
2. Что значит ориентироваться на местности?
3. Какое бывает ориентирование?
4. Каким требованиям должны удовлетворять выбранные ориентиры?
5. Как устроен компас Адрианова?
6. Как проверить исправность компаса?
7. Способы определения сторон горизонта ночью.

Задание

Приведите по два примера указания своего местоположения и целеуказания относительно выбранных ориентиров.

ДВИЖЕНИЕ ПО АЗИМУТАМ

Понятие об азимутах Азимутом называется горизонтальный угол, измеряемый по ходу часовой стрелки от северного направления меридиана, проходящего через данную точку, до направления на предмет (объект).

Если измерение ведется (рис. 195) относительно истинного меридиана, то получается истинный азимут (А), а относительно магнитного меридиана — магнитный азимут (Ам).

Истинный меридиан — это воображаемая линия, получаемая в результате сечения поверхности земного шара плоскостью, проведенной через данную точку и северный и южный географические полюсы Земли.



Рис. 195. Меридианы и азимуты

Магнитный меридиан представляет собой также воображаемую линию, которая получается в результате сечения поверхности земного шара плоскостью, проходящей через данную точку и северный и южный магнитные полюсы Земли.

Наиболее просто на местности определяется магнитный меридиан, который нам показывает свободно подвешенная магнитная стрелка. Магнитные и географические полюсы Земли не совпадают. Поэтому между истинным и магнитным меридианами образуется угол, который называется склонением магнитной стрелки. Оно может быть восточным или западным.

Если северный конец магнитной стрелки отклоняется к востоку от истинного меридиана, то склонение называется восточным и обозначается знаком плюс. При отклонении же стрелки к западу склонение будет западным и обозначается знаком минус. Зная величину и знак магнитного склонения, нетрудно перейти от магнитного азимута к истинному и наоборот.

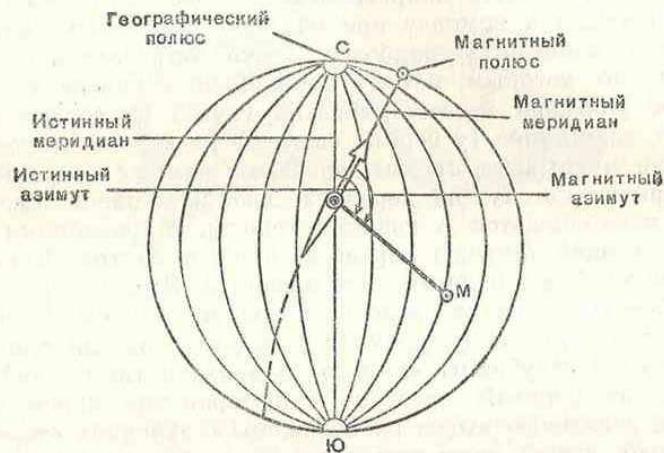
Магнитный азимут на местности измеряется с помощью компаса в такой последовательности: встать лицом к наблюдаемому предмету и ориентировать компас. Для этого нужно отпустить тормоз стрелки и поворачивать компас до тех пор, пока северный конец стрелки не встанет точно против нулевого деления шкалы, при этом компас нужно держать горизонтально в левой руке на 10 см ниже уровня глаз. После этого, удерживая компас в ориен-

тированном положении, поворотом вращающейся крышки направить визирную линию прорезь — мушка в заданном направлении (мушкой от себя), затем зажать тормозом магнитную стрелку и снять отсчет угла против острия указателя у мушки. На рис. 196 азимут равен 330° .

При совмещении визирной линии компаса с направлением на ориентир приходится многократно переводить взгляд с визирной линии на ориентир и обратно.



Рис. 196. Определение магнитного азимута по компасу

Для повышения устойчивости компаса необходимо локоть левой руки во время работы плотно прижимать к себе.

Указанным способом определяется прямой азимут. **Прямым азимутом** называется азимут направления от своей точки стояния на какую-либо другую точку местности. **Обратный азимут** — это азимут направления: местный предмет — точка стояния; он отличается от прямого на 180° . Чтобы получить обратный азимут, надо к прямому азимуту прибавить 180° (если прямой азимут меньше 180°) или вычесть эту величину (если он больше 180°). Для рис. 196 обратный азимут будет $330^\circ - 180^\circ = 150^\circ$.

Чтобы найти направление на местности по заданному азимуту, нужно выполнить следующую работу: установить на лимбе указатель отсчета у мушки на заданный магнитный азимут; отпустить

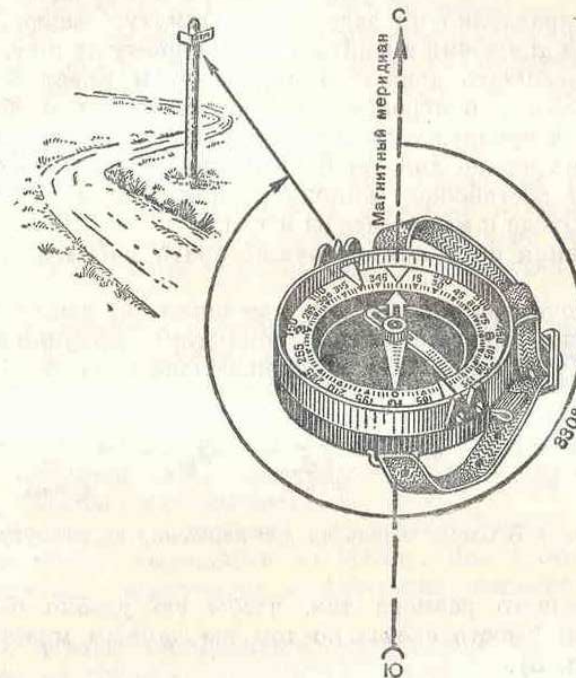
тормоз стрелки, грубо подвести под ее северный конец нуль лимба, примерно определить заданное направление на местности и встать к нему лицом; точно подвести нуль лимба под северный конец стрелки, держа компас в левой руке перед собой на высоте 10 см ниже уровня глаз; заметить на местности удаленный ориентир в направлении визирной линии компаса. Направление на этот ориентир и будет искомым направлением.

Движение по азимутам Сущность движения по азимутам состоит в умении найти с помощью компаса на местности направление по заданному азимуту, выдержать это направление при движении и выйти к намеченному пункту.

Умение совершать движение по азимутам имеет большое значение для уверенного передвижения на местности, особенно незнакомой и бедной ориентирами, а также в условиях ограниченной видимости. Очень важно хорошо и уверенно передвигаться по азимутам в боевой обстановке (например, при действиях в поиске, в дозоре, при выходе к месту засады и т. п.).

Для движения по азимутам нужно знать магнитные азимуты и расстояния.

Все необходимые данные для движения по азимутам (обычно заблаговременно подготавливает командир) оформляют в виде схемы маршрута (рис. 197) в произвольном масштабе на листе



Рис. 197. Схема маршрута для движения по азимуту

бумаги небольшого размера так, чтобы ею удобно было пользоваться в пути. Вместо схемы по тем же данным можно составить таблицу (табл. 8).

Таблица 8

Данные для движения по азимуту

№ по пор.	Участки пути	Магнитные азимуты в градусах	Расстояние в парах шагов
1	Сарай — вышка	80	610
2	Вышка — курган	88	580
3	Курган — отдельное дерево . . .	78	850

При движении пешим порядком удобно пользоваться парами шагов. Поэтому нужно заранее перевести расстояние с метров в пары шагов. Для человека среднего роста каждую пару шагов принимают за 1,5 м. Более точно можно определить длину своего шага по измеренному или известному расстоянию на местности.

При движении по азимутам последовательно переходят от одного ориентира к другому, используя в пути вспомогательные или промежуточные ориентиры.

На исходной точке и на всех последующих поворотных точках (у ориентиров) по заданному азимуту с помощью компаса находят направление движения на местности. В направлении движения выбирают и запоминают как можно более удаленный ориентир (вспомогательный ориентир). Если же местность этого не позволяет, выбирают ориентир, расположенный ближе поворотной точки маршрута движения (промежуточный ориентир).

Выдерживая направление на вспомогательный или промежуточный ориентир, начинают двигаться до следующей поворотной точки маршрута, ведя при этом счет пар шагов (метров, времени).

Если был выбран промежуточный ориентир, то, дойдя до него, определяют по компасу в направлении движения по заданному азимуту следующий промежуточный ориентир и продолжают движение на него. Так двигаются до тех пор, пока не будет пройдено заданное расстояние и не будет достигнута поворотная точка маршрута.

Когда при движении с промежуточного ориентира станет видна поворотная точка, направление движения выдерживается по пей.

Если направление движения совпадает с прямолинейным местным предметом (линия связи, просека, берег канала, канава), то движение совершается вдоль него. Чтобы своевременно определить точку поворота на следующий участок маршрута, нужно вести счет пар шагов (метров, времени).

При движении на открытой местности, бедной ориентирами, направление можно выдержать по створу. Для этого на исходной точке по компасу определяют направление движения на следующую точку.

Двигаясь в этом направлении, выставляют на некотором расстоянии один от другого какие-нибудь знаки (вехи, концы и т. п.). В последующем, периодически оглядываясь на эти знаки, следят за тем, чтобы направление дальнейшего движения совпадало с прямой линией, мысленно проведенной через оставленные позади знаки. При движении по снежному полю створные знаки могут заменить следы собственного движения.

Для контроля правильности направления движения по всему маршруту надо периодически проверять направление движения по обратному азимуту и по небесным светилам, постоянно сличать заданные ориентиры с достигнутыми, при наличии карты (схемы) периодически сличать с ней местность и маршрут движения.

В тех случаях, когда необходимо возвратиться обратно по тому же пути, пользуются прежней схемой маршрута, но предварительно переводят прямые азимуты в обратные.

Движение по азимуту ночью затрудняется из-за ограниченности или полного отсутствия видимости, что не позволяет исполь-

зывать в пути промежуточные ориентиры. Поэтому ночью направление движения выдерживается по компасу, т. е. компас со свободно опущенной стрелкой все время держат перед собой в ориентированном положении, а за направление движения принимают прямую, проходящую через прорезь и мушку.

При определенных условиях ночью иногда возможно использовать в качестве промежуточных (вспомогательных) ориентиров силуэты местных предметов, светящиеся вдали точки, а также яркие звезды.

Для контроля движения по азимутам ночью и в других случаях ограниченной видимости, если движение совершается группой, рекомендуется иметь двух-трех ведущих и двух-трех счетчиков пар шагов. В зимних условиях в качестве ориентиров на поворотных пунктах маршрута выбираются возвышающиеся над снежным покровом местные предметы и хорошо заметные издали (например, отдельное строение, отдельное дерево).

Когда надо обойти препятствие (при наличии видимости), поступают таким образом: замечают ориентир по направлению движения на противоположной стороне препятствия, определяют расстояние до него и прибавляют его к длине пройденного пути; обходят препятствие и продолжают движение от выбранного ориентира, определив предварительно по компасу направление пройденного пути.

Точность движения по азимутам составляет примерно $\frac{1}{10}$ пройденного пути. Поэтому, если, пройдя положенное расстояние, не встретят указанный ориентир, в точке выхода выставляют знак, а ориентир разыскивают, обходя вокруг этой точки район радиусом, равным $\frac{1}{10}$ длины пути, пройденного от предыдущего ориентира.

Вопросы для повторения

1. Что называется азимутом?
2. В чем состоит отличие магнитного азимута от истинного?
3. Дайте определение прямого и обратного азимута.
4. Какие нужны данные для движения по азимуту?
5. Как определяется направление на предмет по заданному азимуту?
6. Опишите порядок движения по азимуту.

Задание

Даны прямые азимуты 70° , 120° , 170° , 285° . Определите обратные азимуты.

ПОНЯТИЕ О ТОПОГРАФИЧЕСКОЙ КАРТЕ. РАБОТА С КАРТОЙ

Топографическая карта представляет собой точное и подробное изображение местности на плоскости (бумаге), выполненное условными знаками, с уменьшением всех ее линий в определенное количество раз. Карта — это графическое описание местности.

Топографические карты используются для изучения и оценки местности, ориентирования на ней, для измерений и расчетов при

разработке различных мероприятий народнохозяйственного и оборонного значения.

Карты широко используются в военном деле как одно из средств управления войсками в бою, подготовки данных для стрельбы, при производстве расчетов по инженерному оборудованию местности, вожделению войск и боевой техники, а также для решения других боевых задач.

Масштаб карты

Разнообразие задач, решаемых с помощью топографических карт, вызывает необходимость иметь карты различных масштабов: $1 : 10\,000$ — десятипятитысячную, $1 : 25\,000$ — двадцатипятитысячную, $1 : 50\,000$ — пятидесятипятитысячную, $1 : 100\,000$ — стотысячную, $1 : 200\,000$ — двухсоттысячную.

На карте местность показывается в уменьшенном виде. Отношение длины линии на карте к соответствующей ей длине линии на местности называется **масштабом карты**.

От масштаба зависят точность измерений, подробность карты и размер картографического изображения одной и той же местности.

Масштаб карты будет более **крупным** при меньшей степени уменьшения, что позволяет более подробно изображать местность на карте.

Понятие крупного или мелкого масштаба несколько не зависит от того, большая или меньшая территория изображена на карте, и объясняет исключительно степень уменьшения. С уменьшением масштаба карты уменьшается и количество наносимых на нее деталей местности. Чем больше степень уменьшения изображенной на карте территории, тем более мелким называют масштаб карты.

За южной (нижней) рамкой карты указывается:

- численный масштаб;
- линейный масштаб;
- величина масштаба.

Численным масштабом называется числовое выражение масштаба карты. Численный масштаб записывается в виде дроби, у которой числитель равен единице, а знаменатель — число, показывающее, во сколько раз все расстояния на карте меньше соответствующих им линий и расстояний на местности. Например, масштаб $1 : 50\,000$ показывает, что все линейные размеры на карте уменьшены в 50 000 раз, т. е. 1 см карты соответствует $50\,000\text{ см}$, или 500 м , или $0,5\text{ км}$ на местности.

При сравнении нескольких численных масштабов более крупным будет тот, у которого знаменатель меньше и, наоборот, чем больше знаменатель, тем масштаб мельче. Например, масштаб $1 : 10\,000$ будет более крупным, чем масштаб $1 : 50\,000$.

Линейный масштаб — это графическое выражение численного масштаба. Он представляет собой прямую линию, разделенную на определенные части, которые сопровождаются подписями, обозначающими расстояния на местности. Линейный масштаб предназна-

чается для измерений и откладывания расстояний на карте. На рис. 198 расстояние между точками *A* и *D* равно 1600 м, между точками *B* и *C* — 1350 м.

Расстояние на местности в метрах или километрах, соответствующее 1 см карты, называется **величиной масштаба**. Например, масштаб карты 1 : 25 000; величина масштаба будет 250 м.

Полезно запомнить, если в знаменателе численного масштаба зачеркнуть два последних нуля, то оставшееся число покажет,



Рис. 198. Расположение (изображение) масштабов за южной рамкой карты

сколько метров на местности содержится в 1 см на карте, т. е. величину масштаба.

Указанные формы масштаба хорошо дополняют одна другую. Измерение расстояний на карте

Измерять по карте расстояние удобно с помощью циркуля-измерителя, который перед работой должен быть хорошо отрегулирован.

При измерении расстояний на карте иглы циркуля устанавливают на конечные точки измеряемого отрезка (рис. 199); затем, не изменяя раствора циркуля, прикладывают его к линейному масштабу так, чтобы его левая ножка пришлась слева от нуля, а правая стояла точно на одном из делений вправо от нуля. Искомое расстояние будет равно сумме отсчетов по концам игловок циркуля. Доли мелких делений определяются на глаз.

Для примера, приведенного на рис. 199, измеренное расстояние между отдельным двором и геодезическим пунктом равно 1250 м.

Длинные линии, не уместяющиеся на линейном масштабе карты, измеряются по частям.

Измерение расстояний по кривым производится шагом (небольшим раствором) циркуля. Длина шага циркуля обычно принимается 1 см или 0,5 см.

Например, по карте масштаба 1 : 100 000 требуется определить длину маршрута по проселочной дороге между населенными пунктами Горы и Лужки (рис. 200). Устанавливаем раствор ножек циркуля в 1 см, что соответствует 1 км на местности. Затем ставим одну иглу циркуля на дороге у населенного пункта Горы, другую — на продолжении этой дороги в направлении Лужки. Поворачивая циркуль относительно одной из игл и перемещая его таким образом по маршруту, получим четыре перестановки (4 км) и остаток, равный 700 м, который измеряем по масштабу. Таким образом, определяемая длина маршрута будет равна 4700 м.

Для определения расстояний по карте удобен, особенно при измерении длинных кривых и извилистых линий, **курвиметр**. Внизу этого прибора имеется колесико, соединенное системой передач со стрелкой. При движении колесика вдоль измеряемой по карте линии стрелка передвигается по циферблату и указывает пройденное колесиком расстояние.

Деления на шкалах циферблата могут быть в сантиметрах или километрах.

Поэтому при измерении линий предварительно нужно выяснить, в каких единицах оцифрован циферблат, и стрелку установить на нуль. В процессе прокатывания курвиметра вдоль измеряемой линии показания стрелки должны возрастать (в противном случае курвиметр надо повернуть на 180°). Каждая шкала циферблата курвиметра соответствует определенному масштабу карты. Если курвиметр дает показания в сантиметрах, то соответствующие им расстояния на местности получают, умножая отсчеты по курвиметру на величину масштаба карты.

При отсутствии циркуля или курвиметра расстояние по карте можно измерить с помощью полоски бумаги, а также линейки с миллиметровыми делениями.

Для измерения с помощью полоски бумаги нужно ее ровный край совместить на карте с точками, между которыми определяется расстояние, и против них на полоске бумаги сделать пометки



Рис. 199. Измерение расстояний по карте с помощью циркуля

в виде тонких черточек. Приложив отмеченный черточками отрезок на бумаге к линейному масштабу, производят отсчет расстояния.

Если используется линейка, то с помощью ее измеряют расстояние на карте между точками в сантиметрах (миллиметрах), затем полученную величину умножают на величину масштаба. На-



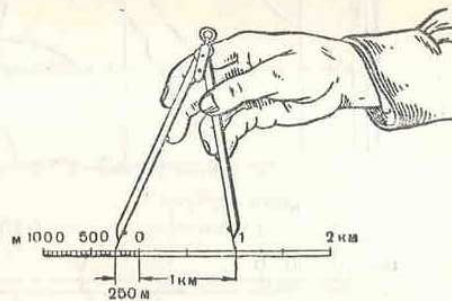
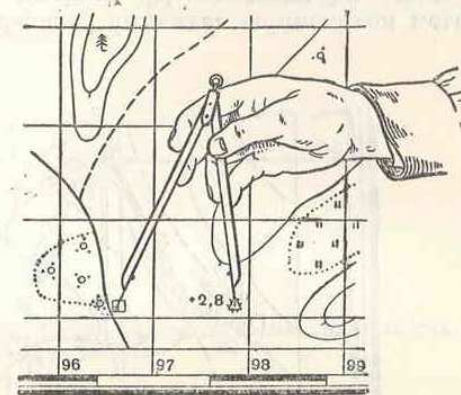



Рис. 200. Измерение расстояний по карте по кривым линиям с помощью циркуля

пример, по карте масштаба 1:25 000 между двумя точками измерено расстояние 8,4 см; величина масштаба 250 м; расстояние на местности между этими точками равно $8,4 \times 250 = 2100$ м.

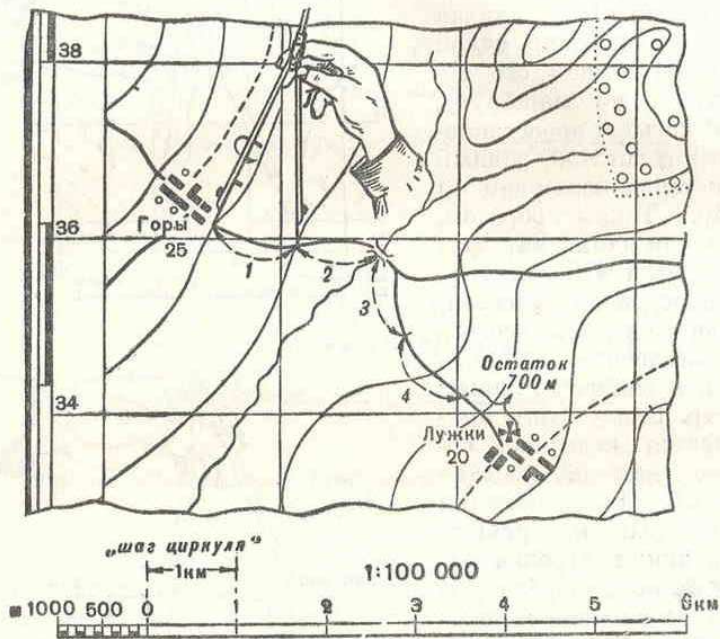
Изображение местных предметов и рельефа на топографических картах

Местность на топографических картах изображается условными знаками. Все элементы местности при изображении на картах подразделяются на следующие основные группы, для каждой из которых установлена своя система условных обозначений: населенные пункты, отдельные местные предметы, геодезические пункты, дорожная сеть, гидрография, рельеф, растительный покров и грунты, границы. Часть условных знаков, применяемых при создании топографических карт, показана на рис. 201—209.

Рис. 201. Условные знаки отдельных строений и кварталов

- | | | | |
|---|---|--|--|
|  |  | Выдающиеся огнестойкие строения (показываются только на картах масштаба 1:25 000 и 1:50 000) | } 1) Выражающиеся в масштабе карты;
2) не выражающиеся в масштабе карты |
|  |  | | |







-  Отдельно расположенные дворы
-  Стоянки юрт, чумов и т. п.
-   Кварталы с преобладанием огнестойких строений (на картах закрашиваются оранжевой краской)
-   Кварталы с преобладанием неогнестойких строений (на картах закрашиваются желтой краской)

Рис. 202. Условные знаки отдельных местных предметов

-   Заводские и фабричные трубы
-   Нефтяные и газовые вышки
-   Радиомачты и телевизионные мачты
-   Капитальные сооружения башенного типа
-   Вышки легкого типа

	Терриконы — отвалы (25 и 15 — высоты в метрах): 1) выражающиеся в масштабе карты; 2) не выражающиеся в масштабе карты
	Будки трансформаторные
	Ветряные двигатели
	Водяные мельницы и лесопилы
	Печи для обжига извести, древесного угля
	Шахты и штольни действующие
	Шахты и штольни недействующие
	Открытые соляные разработки (на картах печатаются синим цветом)
	Торфоразработки
	Электростанции
	Нефтяные и газовые скважины без вышек

	Склады горючего и газгольдеры
	Бензоколонки и заправочные станции
	Радиостанции и телевизионные центры
	Ветряные мельницы
	Дома лесников
	Памятники, монументы, братские могилы; туры и каменные столбы высотой более 1 м
	1) Аэродромы и гидроаэродромы; 2) посадочные площадки (на суше и на воде)
	Телеграфные, радиотелеграфные конторы и отделения, телефонные станции
	Метеорологические станции
	Заводы, фабрики и мельницы с трубами
	Заводы, фабрики и мельницы без труб
	Места добычи полезных ископаемых открытым способом
	Кладбища
	Кладбища с деревьями (на картах закрашиваются зеленым цветом)
	Сротомогильники

1) Выражающиеся в масштабе карты;
2) не выражающиеся в масштабе карты

1) Выражающиеся в масштабе карты;
2) не выражающиеся в масштабе карты

□	Загоны для скота
	Каменные, кирпичные стены и металлические ограды
	Линии связи (телефонные, телеграфные, радиотрансляции)
	Линии электропередачи на деревянных опорах
	Линии электропередачи на металлических или железобетонных опорах (25 — высота опоры в метрах)
	Нефтепроводы наземные и станции перекачки
	Нефтепроводы подземные
	Газопроводы и компрессорные станции
✝	Церкви
†	Часовни
☪	Мечети
🕌	Буддийские монастыри, храмы и пагоды

Рис. 203. Условные знаки геодезических пунктов



Пункты государственной геодезической сети (91,6 — высота основания пункта над уровнем моря)

2 98,7 То же, на курганах (2 — высота кургана в метрах)

71,9 Нивелирные марки и реперы (грунтовые)

Рис. 204. Условные знаки железных дорог и сооружений при них

	Трехпутные железные дороги, семафоры и светофоры, поворотные круги
	Двухпутные железные дороги и станции
	Однопутные железные дороги, разъезды, платформы и остановочные пункты на ширококолейных железных дорогах
	Расположение главного здания станции: 1) — сбоку путей; 2) — между путями; 3) — расположение неизвестно
	Электрифицированные железные дороги: 1) — трехпутные; 2) — двухпутные; 3) — однопутные, 4) — блок-посты
	Путевые посты, погрузочно-разгрузочные площадки, тупики
	1) Насыпи; 2) выемки (4 — высота или глубина в метрах); 3) участки с большими уклонами — более 0,020 (только в горных районах)
	Строящиеся ширококолейные железные дороги
	Полотно разобранных железных дорог
	Узкоколейные железные дороги и станции на них, трамвайные линии

 Строящиеся узкоколейные железные дороги

 1) Трубы; 2) эстакады

  Подвесные дороги

Рис. 205. Условные знаки шоссежных, грунтовых дорог и троп

 Автострადы: 8 — ширина одной полосы в метрах; 2 — количество полос; Ц — материал покрытия (Ц — цементобетон, А — асфальтобетон); насыпи (4 — высота насыпи в метрах)

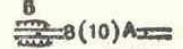
 Усовершенствованные шоссе: 8 — ширина покрытой части; 10 — ширина всей дороги от канавы до канавы в метрах; А — материал покрытия (А — асфальтобетон, Ц — цементобетон, Бр — брусчатка, Кл — клинкер); выемки (5 — глубина выемки в метрах)

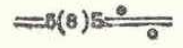
 Шоссе: 5 — ширина покрытой части; 8 — ширина всей дороги от канавы до канавы в метрах; Б — материал покрытия (Б — булыжник, Г — гравий, К — камень колотый, Шл — шлак, Щ — щебень); обсадки

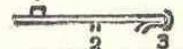
 1) Легкие придорожные сооружения (павильоны, навесы); 2) съезды; 3) участки дорог с малым радиусом поворота (менее 25 м)

 Улучшенные грунтовые дороги (8 — ширина проезжей части в метрах) и труднопроезжие участки дорог

 Строящиеся дороги: 1) автострადы; 2) усовершенствованные шоссе; 3) шоссе; 4) улучшенные грунтовые дороги

 1) Мосты через незначительные препятствия; 2) участки дорог с большими уклонами (8% и более)

 Километровые знаки, подписи числа километров

 Грунтовые дороги и труднопроезжие участки дорог

 Полевые и лесные дороги

 Караванные пути и вьючные тропы

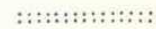

 Пешеходные тропы и пешеходные мосты

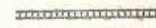

 Зимние дороги

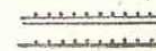
 Дороги с деревянным покрытием

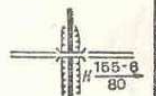

 Фашинные участки дорог, гати и гребли

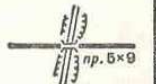
 Каменные, кирпичные стены и металлические ограды вдоль дорог

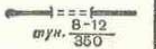

  Путепроводы над железной дорогой: К — каменный (материал постройки), в числителе — длина и ширина проезжей части в метрах, в знаменателе — грузоподъемность в тоннах

  Путепроводы над шоссежной дорогой (пр.— проезд под путепроводом: 5 — высота, 9 — ширина проезда в метрах)

  Переезды на одном уровне

  Туннели (в числителе — высота и ширина, в знаменателе — длина в метрах)

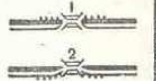
  Акведуки

  Мосты двухъярусные: 1) шоссе под железной дорогой; 2) шоссе над железной дорогой

5043,0
X
(17-2)



Перевалы, отметки их высот и время действия

Примечание. Полотно шоссе дорог закрашивается оранжевой краской, улучшенных грунтовых дорог — желтой

Рис. 206. Условные знаки гидрографии



Берега обрывистые: 1) без пляжа; 2) с пляжем, не выражающимся в масштабе карты (3 и 5 — высоты обрывов в метрах)



Реки, каналы и канавы с дамбами с одной и с двух сторон

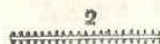

Дамбы и искусственные валы (2 — высота в метрах)

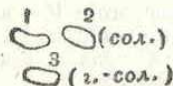

Озера: 1) пресные; 2) соленые; 3) горько-соленые

3 (2. - сол.)

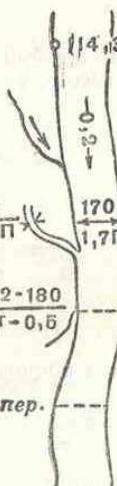

Отметки урезов воды

Стрелки, показывающие направление течения рек (0,2 — скорость течения в м/сек)

Характеристика рек и каналов: 170 — ширина, 1,7 — глубина в метрах, П — характер грунта дна (П — песчаный, Т — твердый, В — вязкий, К — каменистый)

Броды: 1,2 — глубина, 180 — длина в метрах, Т — характер грунта, 0,5 — скорость течения в м/сек

пер. — Перевозы

Паромы: 195 — ширина реки; 4×3 — размеры парома в метрах; 8 — грузоподъемность в тоннах

Каналы шириной более 3 м



Каналы и канавы шириной до 3 м; деревья и кусты вдоль рек, каналов и канав

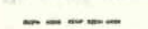

Сухие канавы

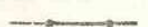

Водопроводы наземные



Якорные стоянки и пристани без оборудованных причалов



Пристани с оборудованными причалами, не выражающиеся в масштабе карты

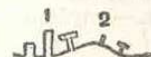

Моли и причалы: 1) выражающиеся в масштабе карты; 2) не выражающиеся в масштабе карты



Мосты

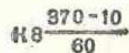

Характеристика мостов: К — материал постройки (К — каменный, М — металлический, ЖБ — железобетонный; Д — деревянный); 8 — высота над уровнем воды (на судоходных реках); 370 — длина моста; 10 — ширина проезжей части в метрах; 60 — грузоподъемность в тоннах

Мосты длиной 3 м и более



Мосты через незначительные препятствия (длиной менее 3 м)



Колодцы



Водохранилища и дождевые ямы, не выражающиеся в масштабе карты



Источники (ключи, родники)



Береговая линия непостоянная и неопределенная (пересыхающие реки и озера, озера на болотах)

Примечание. Условные знаки гидрографии на картах показываются синим цветом.

Рис. 207. Условные знаки рельефа

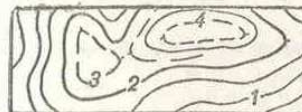

Горизонталы: 1 — основные, 2 — утолщенные, 3 — дополнительные (полугоризонталы), 4 — вспомогательные



Отметки высот, подписи горизонталей и указатели направления скатов

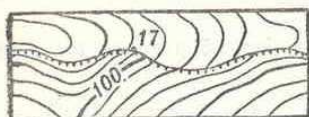

Обрывы (17 — высота обрыва в метрах)



Узкие овраги и промоины (числитель — ширина между бровками, знаменатель — глубина в метрах)

1 2
347,1 161,6

1) Отметки командных высот; 2) отметки высот



Кратеры вулканов, не выражающиеся в масштабе карты

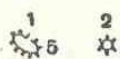

Курганы: 1) выражающиеся в масштабе карты (5 — высота в метрах); 2) не выражающиеся в масштабе карты

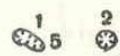

Ямы: 1) выражающиеся в масштабе карты (5 — глубина в метрах); 2) не выражающиеся в масштабе карты



1) Отдельно лежащие камни (3 — высота в метрах); 2) скопление камней



Входы в пещеры и гроты
Примечание. Условные знаки рельефа на картах показываются коричневым цветом

Рис. 208. Условные знаки растительного и грунтового покровов

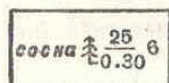

Хвойные леса (ель, пихта, сосна, кедр, лиственница и др.)

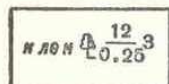

Лиственные леса (дуб, бук, клен, береза, осина и др.)

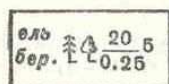

Смешанные леса

Примечание. Площадь леса на карте закрашивается зеленым цветом

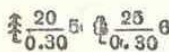

Характеристика древостоя в метрах: в числителе — высота деревьев, в знаменателе — толщина, справа от дроби — расстояние между деревьями



Узкие полосы леса и защитные лесонасаждения (2 — средняя высота деревьев в метрах)



Небольшие площади леса, не выражающиеся в масштабе карты



Отдельные рощи, не выражающиеся в масштабе карты, имеющие значение ориентиров:
1) хвойные; 2) лиственные; 3) смешанные



Отдельно стоящие деревья, имеющие значение ориентиров:
1) хвойные; 2) лиственные



Отдельно стоящие деревья, не имеющие значение ориентиров

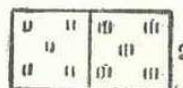

1) Луговая растительность (высотой менее 1 м);
2) высокотравная растительность



Болота непроходимые и труднопроходимые (1,8 — глубина болота в метрах).

Растительный покров болот:

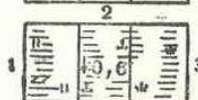

Болота проходимые (0,6 — глубина болота в метрах)

1) травянистый;
2) моховой;
3) камышовый и тростниковый

Примечание. Болота на картах показываются синим цветом



Солончаки непроходимые (мокрые и пухлые)

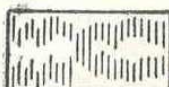

Солончаки проходимые

На карте показываются синим цветом



Пески ровные



Пески бугристые

На карте изображаются коричневым цветом

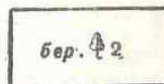

Поросль леса, лесные питомники и молодые посадки леса высотой до 4 м (2 — средняя высота деревьев в метрах)

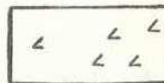

Буреломы

Поросль леса и бурелома на карте закрашивается зеленым цветом

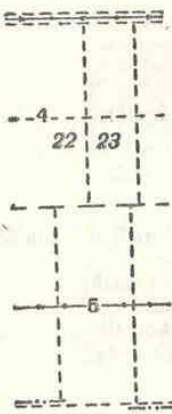

 1) Редкие леса (редколесье); 2) редкие низкорослые леса

 1) Горелые и сухостойные леса; 2) вырубленные леса

 Просеки в лесу широкие, линии электропередачи по просекам
 Прочие просеки в лесу (4 — ширина просеки в метрах); 22, 23 — номера лесных кварталов
 Лесные дороги по просекам
 Линии связи по просекам (5 — ширина просеки в метрах)
 Границы по просекам

Площадь леса на картах закрашивается зеленым цветом

 1) отдельные кусты и группы кустов; 2) сплошные заросли (на картах закрашиваются зеленым цветом)

 1) хвойные;  2) лиственные (0,8 — средняя высота кустарника в метрах)

 Узкие полосы кустарников и живые изгороди

 Фруктовые и citrusовые сады

 Виноградники

 Ягодные сады (смородина, малина и другие ягодные кустарники)

На картах закрашиваются зеленым цветом

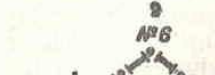
 Государственные (1 — копец; 2 — пограничный знак)

 Полярных владений СССР

 Союзных республик СССР

 АССР, краев, областей и автономных областей, не входящих в состав края, административных единиц 1-го порядка на иностранной территории

 Областей и автономных областей, входящих в состав края, национальных округов

 Государственных заповедников

Условные знаки — азбука карты. Без знания этой азбуки нельзя научиться читать карту, а следовательно, и изучить по ней местность.

Принятые условные знаки обеспечивают необходимую точность изображения местных предметов и элементов рельефа, они наглядны, хорошо различаются (читаются), их легко запомнить.

С помощью условных знаков на карте наглядно передается действительная картина местности. Так как при создании карты невозможно показать все элементы местности, то производится их отбор и обобщение с учетом масштаба и назначения карты, т. е. некоторые второстепенные, маловажные элементы местности совсем не изображаются, а некоторые элементы изображаются в обобщенном виде.

Условные знаки, изображающие одни и те же предметы, по своему начертанию почти одинаковы на картах различных масштабов и отличаются только размерами.

Помимо условных знаков на картах применяются полные, сокращенные подписи и цифровые характеристики изображаемых предметов (например, шк. — школа, сан. — санаторий и т. д.), а также даются подписи собственных названий населенных пунктов, рек, озер и других объектов.

Для повышения наглядности, облегчения чтения и обогащения содержания карты печатаются в несколько красок.

Зеленой краской изображаются площади лесов, кустарников, садов и парков; синей — моря, реки, озера и другие объекты гидрографии; коричневой — элементы рельефа; черной — условные знаки отдельных местных предметов, большинство подписей и цифровых характеристик, дороги и другие элементы; желтой — полотна улучшенных грунтовых дорог; оранжевой — полотна шоссе дорог.



Рис. 210. Понятие об абсолютной и относительной высотах точек местности

Имея абсолютные высоты точек, можно вычислить превышение одной точки относительно другой — **относительную высоту**.

Топографическая карта дает трехмерное (объемное) представление о местности, потому что на ней изображается рельеф с помощью горизонталей.

Горизонталью называется линия, соединяющая на карте точки рельефа с одинаковой высотой над уровнем моря.

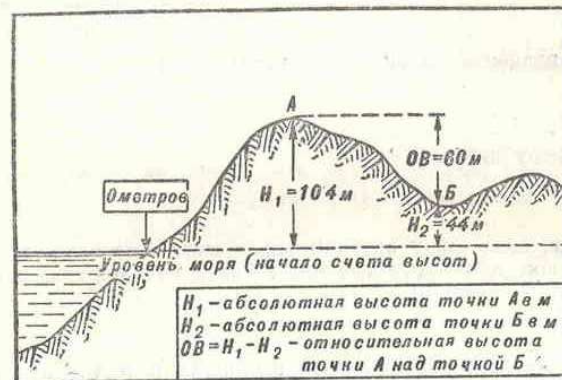
Горизонтали можно рассматривать как след сечения рельефа местности воображаемыми поверхностями, параллельными поверхности моря. Наглядное представление об изображении рельефа горизонталями дает рис. 211. Секущие плоскости параллельны между собой и проведены на равном расстоянии одна от другой, которое называется **высотой сечения**.

Основная высота сечения рельефа для каждого масштаба карты установлена с учетом графической возможности (точности) масштаба. Она подписывается под южной стороной рамки карты (ниже линейного масштаба) и является постоянной величиной для данного листа карты.

Горизонтали на карте, соответствующие основной высоте сечения, проводятся сплошными линиями и называются **основными** (сплошными). Для отображения некоторых характерных форм рельефа (отдельных вершин, котловин и др.), которые оказались между секущими поверхностями и поэтому не могут быть выражены на карте основными горизонталями, применяются **половинные горизонтали** (полугоризонтали, дополнительные горизонтали),

которые проводятся на карте через половину основной высоты сечения и вычерчиваются прерывистыми линиями. В отдельных местах, где нужные подробности рельефа не выражаются основными и половинными горизонталями, проводят между ними еще **вспомогательные горизонтали**. Их вычерчивают прерывистыми линиями с короткими черточками.



Рис. 211. Принцип изображения рельефа горизонталями: h — высота сечения; H_1, H_2, H_3, H_4 — высоты плоскостей (сечений) над уровнем моря

Для облегчения счета горизонталей при определении высот точек по карте пятая основная горизонталь на карте показывается утолщенной.

Чтобы показать, в какую сторону местность понижается, на некоторых горизонталях в характерных местах ставятся **указатели скатов** в виде черточек в направлении понижения скатов.

Изображение рельефа горизонталями на картах дополняется подписями некоторых сплошных (основных) горизонталей; цифры означают высоту горизонтали над уровнем моря и верх их всегда обращен в сторону повышения ската. Кроме того, ставятся подписи высот над уровнем моря (абсолютных высот), отдельных характерных точек местности (перекрестков дорог, вершин и т. п.). Подписи на карте абсолютных высот точек и горизонталей называются **отметками**.

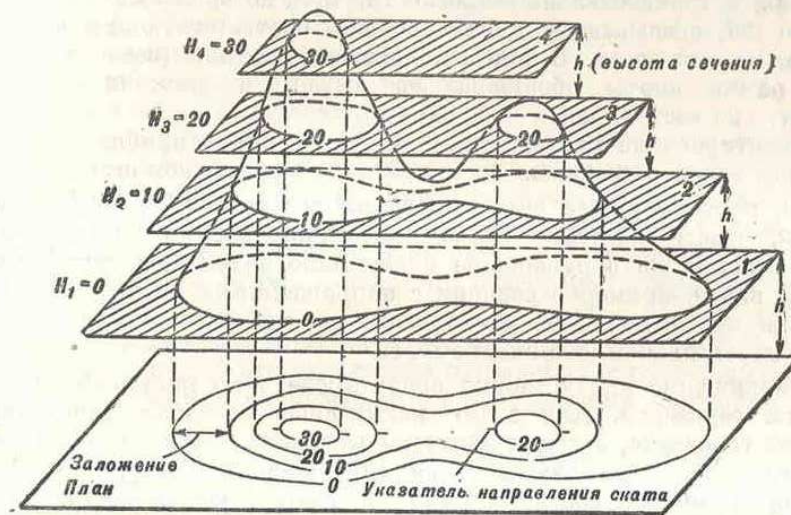
Элементы рельефа, которые невозможно изобразить горизонталями (обрывы, овраги, промоины, скалы, курганы, ямы и т. п.), показываются специальными условными знаками. Горизонтали и другие элементы рельефа на картах печатаются коричневой краской.

Ориентирование на местности по карте В современных условиях основным видом ориентирования на местности является ориентирование по топографической карте.

Ориентирование по карте складывается из ориентирования карты, определения на ней точки стояния и сличения карты с местностью.

Ориентирование карты заключается в придании ей такого положения в горизонтальной плоскости, при котором все направления на ней оказываются параллельными соответствующим направлениям на местности. В таком положении верхняя (северная) сторона рамки карты обращена на север, а нижняя — на юг, правая — на восток, левая — на запад.

Ориентирование карты может быть выполнено приближенно на глаз или точно с помощью визирной линейки или компаса.

Для приближенного ориентирования достаточно повернуть карту так, чтобы мысленно проведенные направления от известной точки стояния на окружающие ближайшие ориентиры, изображенные на карте, примерно совпали с направлениями на эти же предметы на местности. Свое местоположение на карте в этом случае также определяют приближенно на глаз.

Приближенно карту можно ориентировать по направлениям на стороны горизонта. Для этого каким-либо способом определяют стороны горизонта, а затем карту на глаз поворачивают так, чтобы верхняя сторона ее рамки была обращена на север, а правая, нижняя и левая — соответственно на восток, юг и запад.

Более точно ориентировать карту можно одним из следующих способов.

Ориентирование карты по линиям местности применяется в том случае, если имеются местные предметы в виде прямых отрезков (дороги, просеки, каналы, линии связи и т. п.), которые изображены на карте. Нужно встать на какую-либо линию местности и карту повернуть так, чтобы направление изображения линейного предмета на карте совпало с его направлением на местности, а изображения всех других объектов, расположенных слева и справа от линейного объекта, находились с тех же сторон на карте.

Ориентирование карты по направлению на ориентир применяется тогда, когда известна точка стояния и имеются ориентиры, обозначенные на карте и видимые с точки стояния. Ориентирование выполняется так же, как и по линиям местности. Совмещают линейку на карте с точкой стояния и каким-либо видимым ориентиром и, визируя вдоль линейки, поворачиваются с картой так, чтобы выбранный ориентир оказался на линии визирования. При визировании линейку надо держать от себя тем концом, который на карте обращен к ориентиру.

При ориентировании карты по компасу ее вначале ориентируют тем или другим способом приближенно. Затем устанавливают компас на карту так, чтобы нулевой диаметр его лимба совпал с боковой стороной рамки карты и своим нуль-пунктом был направлен к северной стороне рамки карты. Поворачивают карту с

установленным на ней компасом до тех пор, пока северный конец стрелки не подойдет к делению, соответствующему склонению магнитной стрелки, величина которого указана под южной стороной рамки. Если склонение меньше цены деления компаса (3°), то его не учитывают.

Точка своего стояния определяется на карте по местным предметам, характерным формам и деталям рельефа, изображенным на карте, одним из следующих способов:

- по ближайшим ориентирам на глаз;
- промером пройденного расстояния;
- засечками по ориентирам.

Для определения точки стояния по ближайшим ориентирам нужно ориентировать карту и опознать на карте и на местности два-три ближайших местных предмета или элемента рельефа. Затем по глазомерно определенным расстояниям до опознанных ориентиров, направлениям на них, а также их взаимному расположению наметить с учетом масштаба точку стояния на карте.

При определении точки стояния промером пройденного расстояния надо измерить это расстояние от надежно опознанной на карте точки местности и отложить его в направлении движения в масштабе карты.

Сущность способа засечек по ориентирам заключается в том, что на ориентированной карте производится визирование с помощью линейки на два-три местных предмета и проводятся направления с них; в пересечении этих линий и получится точка стояния. Важно, чтобы ориентиры были с уверенностью опознаны, а край линейки проходил точно через центры их изображения на карте.

Сличение карты с местностью заключается в нахождении на ней всех расположенных вокруг точки стояния местных предметов и элементов рельефа, а также в опознании на местности объектов, которые показаны на карте.

Для нахождения на карте изображения предмета, наблюдаемого на местности, нужно сначала ориентировать карту и определить на ней точку своего стояния. Не сбивая ориентировки карты, стать лицом к предмету, положение которого нужно найти на карте, оценить на глаз расстояние до него на местности и мысленно отложить это расстояние в масштабе карты от точки своего стояния в направлении на предмет. На отложенном расстоянии найти изображение на карте видимого местного предмета.

Нахождение на местности предмета, обозначенного на карте, выполняется после ориентирования карты и определения на ней точки своего стояния. При ориентированном положении карты находят направление с точки стояния на местный предмет (можно с помощью линейки, край которой на карте прикладывается к точке стояния и к условному знаку предмета), переносят на это направление измеренное по карте расстояние между этими точками и отыскивают предмет на местности.

Движение на местности с помощью карты Как в боевой обстановке, так и в условиях мирного времени приходится совершать движение на местности с помощью карты в различных условиях: по дорогам и вне дорог, на закрытой местности, ночью и в других условиях плохой видимости. Поэтому для безошибочного выдерживания направления пути по заданному маршруту нужно тщательно подготовиться: предварительно изучить маршрут, уяснить условия ориентирования по маршруту и т. д. Во время движения, чтобы не терять ориентировки, надо постоянно уточнять свое местоположение.

При движении по дорогам предварительно следует хорошо изучить по карте и запомнить маршрут движения: характеристику дороги, придорожных сооружений, общее направление пути относительно сторон горизонта, наличие труднопроходимых участков и путей обхода их, наличие перекрестков и развилки. Далее надо выбрать и отметить на карте основные ориентиры по маршруту, необходимые для контроля правильности движения, измерить и записать расстояния между выбранными ориентирами и длину всего маршрута. В начале пути, на исходном пункте (а в дальнейшем у каждого ориентира), бегло просматривается по карте участок маршрута до следующего ориентира.

Во время движения карту необходимо держать ориентированной. Двигаясь от одного ориентира к другому, нужно систематически сличать карту с местностью, контролировать правильность движения по ориентирам и пройденным расстояниям, чтобы в любой точке отчетливо представлять себе свое местоположение на маршруте относительно выбранных ориентиров и конечного пункта движения. Особенно нужно быть внимательным при движении в местах, вызывающих сомнение в правильности ориентирования. Такое сомнение может возникнуть при выходе из населенного пункта, на перекрестках и развилках дорог. Вступая в лес или выходя на местность, бедную ориентирами, нужно заметить время по часам, а затем, учитывая скорость движения, проверить по карте свое местоположение по ориентирам, определяя пройденное до них расстояние по времени движения.

Для движения вне дорог маршрут на карте намечают так, чтобы каждый поворот пути на ней был четко обозначен хорошо опознаваемыми на местности ориентирами. Направление маршрута по возможности должно совпадать с направлением прямолинейных местных предметов (канавы, линии связи и т. п.); это облегчит ориентирование и выдерживание заданного направления движения. Выбранный маршрут вычерчивают на карте цветным карандашом. Во время движения от одного ориентира к другому нужно чаще, чем при движении по дорогам, ориентироваться по карте, сличая ее с местностью; карта при движении должна быть ориентирована.

При движении на закрытой местности ориентируются и выдерживают направление движения, как правило, по компасу. Поэтому при выборе и изучении маршрута движения необходимо подгото-

вить данные для движения по азимутам. В качестве ориентиров при движении в лесу надо использовать просеки, лесные дороги, поляны, озера и т. п.

При движении ночью ориентиры по пути движения выбирают на более близких расстояниях один от другого. В качестве ориентиров по возможности надо использовать такие предметы, которые заметны и могут быть легко опознаны в темноте, например, предметы, расположенные на возвышенностях, высоты с характерными очертаниями вершин, мосты и т. п.

На карте маршрут и выбранные ориентиры целесообразно нанести карандашом коричневого цвета.

В процессе изучения маршрута по карте нужно запомнить характер местности, по которой он проходит, основные местные предметы, формы и детали рельефа и их взаимное расположение по маршруту.

Движение ночью вне дорог совершается, как правило, по азимутам. При этом в качестве вспомогательных ориентиров могут быть использованы светящиеся точки и небесные светила. Для подсветки карты ночью применяются карманные электрические фонари.

Вопросы для повторения

1. Что называется масштабом карты?
2. Дайте определение численного, линейного масштаба и величины масштаба.
3. Как измерить расстояние по карте с помощью циркуля и курвиметра?
4. Опишите способы приближенного ориентирования карты.
5. Расскажите о способах ориентирования карты по линиям местности и по направлению на ориентир.
6. Перечислите способы определения точки своего стояния.

Задания

1. Определите величину масштаба для карт 1:25 000, 1:50 000, 1:100 000.
2. Назовите масштабы вдвое крупнее 1:50 000, 1:100 000.
3. На картах масштаба 1:25 000, 1:50 000, 1:100 000 измерены расстояния 25 м, 40 м, 85 м, 125 м, 140 м. Определите длину измеренных расстояний на местности.
4. Нарисуйте (вычертите) 30 условных знаков.

Что можно читать для расширения знаний по военной топографии

1. И. А. Бубнов, А. И. Кремль, А. К. Калинин, С. А. Шленников. Военная топография (учебник для военных училищ Советской Армии). М., Воениздат, 1969.
2. А. Ф. Лахин, Б. Е. Бызов, И. М. Прищепя. Военная топография (учебник для курсантов подразделений и сержантов). М., Воениздат, 1963.
3. А. М. Говорухин, М. В. Гомезо. Справочник офицера по военной топографии. М., Воениздат, 1968.
4. Ю. Ю. Шербань. Пособие по методике топографической подготовки (для курсантов учебных подразделений и солдат). М., Воениздат, 1963.
5. А. М. Куприн. Ориентирование и движение на местности. М., Воениздат, 1962.
6. А. М. Куприн. Умей ориентироваться на местности. Изд-во ДОСААФ, 1969.

ОГЛАВЛЕНИЕ

	Стр.
Введение	3
Глава I. Советские Вооруженные Силы, их характер и основные особенности	6
Защита Отечества, служба в Советских Вооруженных Силах — высокая и почетная обязанность советского гражданина	—
В. И. Ленин о защите социалистического Отечества. КПСС — организатор Советских Вооруженных Сил	—
Всемирно-историческая победа советского народа	11
Боевые традиции Советской Армии и Военно-Морского Флота	17
Защита Отечества — почетная обязанность каждого гражданина СССР	19
Военная присяга — клятва на верность Родине, Коммунистической партии и Советскому правительству	22
Значение военной присяги. История ее возникновения	—
Как родилась наша военная присяга	23
Военная присяга о морально-боевых качествах советских воинов	26
Верность клятве	30
КПСС о задачах Советских Вооруженных Сил в период строительства коммунизма	31
Империализм — источник войн, злейший враг мира	—
КПСС о необходимости дальнейшего укрепления обороноспособности страны	35
Марксизм-ленинизм о причинах и сущности войн	38
Характер и особенности возможной ракетно-ядерной войны	40
Виды Вооруженных Сил, рода войск и их назначение	42
Ракетные войска стратегического назначения	43
Сухопутные войска	46
Войска ПВО страны	56
Военно-Воздушные Силы	58
Военно-Морской Флот	60
Командные, политические и инженерно-техвические кадры Советских Вооруженных Сил	63
Забота Коммунистической партии о подготовке военных кадров	—
Офицеры, генералы, адмиралы и маршалы	70
Сержанты и старшины — непосредственные начальники солдат и матросов	73
Приказ командира — приказ Родины	74
Политические органы Советских Вооруженных Сил	77
Неуклонно выполнять Закон СССР «О всеобщей воинской обязанности»	81
Прохождение военной службы	—
Новый Закон о начальной военной подготовке	82

	Стр.
Призыв на военную службу	85
Права и обязанности военнослужащих	86
Глава II. Уставы Вооруженных Сил СССР	89
Общие положения	—
Устав внутренней службы Вооруженных Сил Союза ССР	90
Общие обязанности военнослужащих	—
Воинские звания, знаки различия и форма одежды	94
Начальники и подчиненные, старшие и младшие	101
Отдание воинской чести, порядок выполнения приказаний и воинская вежливость	—
Знамя части — символ воинской чести, доблести и славы	105
Суточный наряд роты и его обязанности	107
Размещение военнослужащих и внутренний порядок	109
Распределение времени и повседневный порядок	110
Дисциплинарный устав Вооруженных Сил Союза ССР	111
В. И. Ленин и КПСС о значении дисциплины. Сущность воинской дисциплины	—
Обязанности военнослужащих по укреплению воинской дисциплины	113
Поощрения и дисциплинарные взыскания	116
Устав гарнизонной и караульной служб Вооруженных Сил СССР	118
Назначение и задачи караульной службы	—
Состав караула, права и обязанности лиц караула	119
Охрана и оборона объекта часовым	120
Особые обязанности часовых	122
Смена часовых	123
Внутренний порядок в караулах	124
Глава III. Тактическая подготовка	126
Сущность тактики	—
Основы боевых действий подразделений Сухопутных войск	127
Характеристика современного боя	—
Виды общевойскового боя и их характеристика	128
Средства борьбы, применяемые в бою. Система огня	129
Взаимодействие и его значение в бою	131
Маневр в бою	132
Понятие о походном, предбоевом и боевом порядках	133
Боевые действия ночью	136
Внезапность и инициатива в бою	—
Сигналы управления	138
Действия солдата в бою	143
Обязанности солдата в бою	—
Передвижение солдата в бою	144
Преодоление препятствий в бою	146
Преодоление инженерных заграждений	149
Преодоление участков, зараженных радиоактивными веществами	152
Выбор места для стрельбы	153
Самоокапывание и маскировка в бою	155
Наблюдение	157
Выбор и оборудование места для наблюдения	—
Изучение местности и определение расстояний	159
Порядок наблюдения, обнаружение противника и доклад наблюдателя	163
Наступление	165
Выдвижение на рубеж атаки. Атака	167
Действия по вспышке ядерного взрыва	168
Преодоление зараженных участков. Частичная санитарная обработка и дегазация оружия	170
Оборона	171
Занятие, оборудование и маскировка окопа	172

	Стр.
Действия в период огневой подготовки противника и отражение атаки	173
Применение antidota	174
Глава IV. Огневая подготовка	177
Предмет и задачи огневой подготовки	—
Основы стрельбы	178
Начальная скорость и энергия пули	179
Отдача оружия	180
Полет пули в воздухе	181
Наводка и ее элементы	184
7,62-мм автомат	186
Назначение, боевые свойства и устройство автомата Калашникова (АКМ)	188
Устройство и работа автомата	189
Разборка и сборка автомата	190
Назначение, устройство частей и механизмов автомата, принадлежности и патронов	193
Работа частей и механизмов автомата	199
Задержки при стрельбе из автомата и способы их устранения	203
Осмотр автомата, боеприпасов и подготовка их к стрельбе	204
Назначение, боевые свойства и устройство автомата Шпагина (ППШ-41)	205
Разборка и сборка автомата ППШ-41	206
Назначение, устройство частей и механизмов автомата, принадлежности и патронов	207
Приемы стрельбы из автомата	209
Прекращение стрельбы	217
Правила стрельбы из автомата	—
7,62-мм ручной пулемет	219
Назначение и боевые свойства ручного пулемета Дегтярева (РПД)	220
Устройство и принцип работы ручного пулемета	221
Разборка и сборка пулемета	222
Назначение, устройство частей и механизмов пулемета, принадлежности и патронов	225
Назначение и боевые свойства 7,62-мм ручного пулемета Калашникова (РПК и РПКС)	234
Назначение и особенности устройства частей и механизмов пулемета	235
Ручной противотанковый гранатомет	237
Назначение и боевые свойства ручного противотанкового гранатомета РПГ-2	—
Назначение и устройство основных частей и механизмов гранатомета	—
Устройство противотанковой гранаты (ПГ-2)	240
Меры безопасности при обращении с гранатой	241
Назначение и весовые данные гранатомета РПГ-7	—
Приемы стрельбы из гранатомета	242
Правила стрельбы из гранатомета	249
Малокалиберная винтовка	250
Назначение и боевые свойства малокалиберной винтовки ТОЗ-8	—
Назначение и устройство частей и механизмов винтовки	—
Принцип работы частей винтовки	253
Разборка и сборка винтовки	—
Назначение, боевые свойства и особенности устройства малокалиберной винтовки ТОЗ-12	255
Приемы стрельбы из малокалиберной винтовки	256
Уход за оружием, его хранение и сбережение	258
Общие положения	—
Порядок чистки и смазки автомата (пулемета)	259

	Стр.
Порядок чистки и смазки гранатомета	261
Особенности чистки и смазки малокалиберной винтовки	262
Хранение и сбережение оружия	—
Ручные осколочные гранаты	263
Назначение и боевые свойства гранат	—
Устройство ручной осколочной гранаты РГД-5 и запала УЗРГМ	264
Особенности устройства ручной осколочной гранаты РГ-42	266
Ручная осколочная граната Ф-1	—
Приемы метания ручных осколочных гранат	267
Глава V. Стрелковая подготовка	274
Общие положения	—
Строй и управление им	—
Обязанности солдат перед построением и в строю	277
Стрелковые приемы и движение без оружия	278
Стрелковая стойка	—
Повороты на месте	279
Движение	280
Повороты в движении	282
Отдание воинской чести, выход из строя и подход к начальнику	284
Отдание воинской чести	—
Выход из строя и подход к начальнику	285
Строй отделения	286
Развернутый строй отделения	—
Походный строй отделения	287
Отдание чести в строю на месте и в движении	289
Глава VI. Военная топография	290
Общие положения	—
Ориентирование на местности	—
Общие понятия об ориентировании	—
Способы определения сторон горизонта	292
Движение по азимутам	295
Понятие об азимутах	—
Движение по азимутам	298
Понятие о топографической карте. Работа с картой	300
Масштаб карты	301
Измерение расстояний на карте	302
Изображение местных предметов и рельефа на топографических картах	304
Ориентирование на местности по карте	320
Движение на местности с помощью карты	322

УЧЕБНОЕ ПОСОБИЕ ПО НАЧАЛЬНОЙ ВОЕННОЙ ПОДГОТОВКЕ

Отпечатано с матриц второго, исправленного и дополненного издания, выпущенного Военным издательством в 1971 г.

Редактор *Морозов Б. Н.*

Переплет художника *Мельникова Г. М.*

Технический редактор *Медведева Р. Ф.*

Корректор *Сафронова З. Г.*

Г-83745.

Сдано в набор 5.7.71 г.

Подписано к печати 22.9.71 г.

Изд. № 1/6279. Бумага типографская № 1—3. Цена 62 коп. Тираж 1 495 000 экз. (первый завод — 600 000 экз.)

Издательство ДОСААФ, Москва Б-66, Новорязанская ул., д. 26.

Полиграфкомбинат им. Я. Коласа Государственного комитета Совета Министров БССР по печати, Минск, Красная, 23. Зак. 1005.